















PowerMax Pro Inhoudsopgave

Snelle gids voor alarm functies	2	Storingen verhelpen	18
Contactenlijst formulier	2	6. Speciale functies	19
Verlichte indicatorsignalen.....	2	Sociale alarmering	19
Sirene signalen.....	3	Noodoproepen.....	19
Handige tips voor PowerMax Pro gebruikers	3	Afstandbediening per telefoon	19
1. Introductie	4	Naar privé telefoons rapporteren.....	20
Overzicht.....	4	Afstandbediening via SMS	21
Systeem mogelijkheden	5	Reportage via SMS	21
1.3 Gebruikte termen	6	Berichten naar een pieper verzenden.....	22
Bedieningsdrukknoppen.....	6	Een looptest uitvoeren	22
Multi functie zender	7	7. Gebruikersinstellingen	23
Gesproken teksten.....	7	Welke instellingen heeft u nodig?	23
Screensaver optie	7	Het gebruikerinstellingen menu openen.....	23
2. Het beveiligde pand bewaken	8	Zones overbruggen	24
Beveiligingsdrukknoppen	8	Overbrugde zonelijst bekijken	25
Gereedmaken voor inschakeling	8	Laatste overbrugschema oproepen.....	25
'WEG' inschakeling	8	4 Telefoonnummers programmeren.....	25
Inschakeling 'THUIS'	8	Gebruikerscodes instellen.....	25
Van 'THUIS' naar 'WEG' schakelen.....	8	Keyfob zenders inleren	28
Van 'WEG' naar 'THUIS' inschakelen.....	9	De Keyfob wissen	29
'Direct ' inschakelen	9	Naderingstags inleren	29
Geforceerd inschakelen.....	9	Naderingtags verwijderen	29
In de Huissleutel modus inschakelen	10	Spraakopties instellen	30
Een paniek alarm activeren	10	Automatisch inschakelen optie.....	30
Een brandalarm activeren.....	10	Inschakeltijd programmeren	30
Een noodalarm activeren	10	De sirinegeluid optie	30
Uitschakelen en alarmen stoppen.....	10	De Tijd en Tijdformaat instellen	31
Sirene gedrag.....	11	Het Datum en Datumformaat instellen	31
3. Spraak en geluid bediening.....	12	PWRLNK (PowerLink) definiëren	32
Spraak en geluid drukknoppen.....	12	Tijdschema functie	32
Spraakvolume instellen.....	12	Installatie modus.....	32
Spraak AAN/UIT	12	8. Het logboek bekijken.....	33
Een bericht opnemen.....	12	Logboek beschrijving.....	33
Een bericht afspelen	13	Het logboek bekijken.....	33
Deurbel AAN/UIT.....	13	9. Onderhoud	34
4. Elektrische apparatuur bediening	14	De back-up batterij vervangen	34
Bedieningsmogelijkheden en drukknoppen	14	Batterijen in draadloze apparaten vervangen	34
Handmatig inschakelen	14	Periodiek testen	34
Handmatig uitschakelen	14	Het controlepaneel schoonmaken.....	34
Licht DIMMEN/OPLICHTEN.....	14	10. Prestaties	35
Automatische AAN/UIT bediening.....	15	BIJLAGE A. WOORDENLIJST.....	36
5. Alarm geheugen en storing data bekijken .	16	BIJLAGE B. THUIS BRANDONTSNAPPING	38
Alarm/Sabotage geheugen bekijken.....	16	PLANNING	38
Storing informatie bekijken.....	16	FCC verklaring	39
Geheugen en storing informatie tegelijk bekijken..	17		

Snelle gids voor alarm functies

SNELLE REFERENTIE VOOR DE MEEST GEBRUIKTE ALARM FUNCTIES		
Inschakelen WEG	+ 	+ [Code]*
Inschakelen WEG-DIRECT	+ 	+ [Code]* + +  
Inschakelen THUIS	+ 	+ [Code]*
Inschakelen THUIS-DIRECT	+ 	+ [Code]* + +  
Inschakelen WEG-HUISSLEUTEL	+ 	+ [Code]* + + 
Geforceerd inschakelen WEG (systeem niet gereed) +		+ [Code]* + +  (om de zoemer te stoppen)
Geforceerd inschakelen thuis (systeem niet gereed) +		+ [Code]* + +  (om de zoemer te stoppen)
Uitschakelen en alarm stoppen	+ 	+ [Code]

** De standaard hoofdcodes is 1 1 1 1. Deze code is niet nodig als direct inschakelen is ingesteld door de installateur.
Verander de hoofdcodes direct naar een geheime code (zie Para. 7.7)*

Contactenlijst formulier

G e a c h t e k l a n t ,

Dank u voor uw keuze van de PowerMax Pro, een geavanceerd draadloos alarm systeem geproduceerd door Visonic Ltd.

Noteer hieronder het telefoonnummer van uw installateur zodat u deze in het geval van problemen bij de hand heeft.

Bedrijfsnaam: _____

Telefoonnummer: _____

Contactpersoon: _____

Zorg er ook voor dat u de naam en telefoonnummer van uw meldkamer heeft waarnaar uw systeem zal melden. Als u ooit de meldkamer moet bellen, wordt door de centralist gevraagd naar uw "Aansluitnummer" dat wordt gebruikt om de identiteit van uw alarmsysteem aan de meldkamer te bevestigen. Schrijf deze informatie op als hij wordt verstrekt door uw installateur bij oplevering.

Naam van de meldkamer: _____

Telefoonnummer: _____

Mijn aansluitnummer: _____

Als uw systeem door de installateur is ingesteld om privé telefoonnummers te bellen, noteert u hier de vier telefoonnummers die door uw installateur zijn geprogrammeerd:





Telefoonnr. 1: _____

Telefoonnr. 2: _____

Telefoonnr. 3: _____

Telefoonnr. 4: _____

Verlichte indicatorsignalen

Indicator	Kenmerk	Betekenis
 (rood)	Constant verlicht Flikkert Geen licht	Het systeem is in de ingeschakelde status (WEG MODE) Het systeem is in de ingeschakelde status (THUIS MODE) Het systeem is momenteel in de uitgeschakelde status
 (oranje)	Constant verlicht Geen licht	Er wordt een storing gedetecteerd Geen storing – alles is in orde
 (groen)	Constant verlicht Geen licht	De belgeluidfunctie is actief - belzones zullen bij storing luiden. De belgeluidfunctie is niet actief - belzones zullen niet bij storing luiden.
 (groen)	Constant verlicht Geen licht	Het controlepaneel krijgt netvoeding Het systeem werkt op de back-up batterijen

Sirene signalen

Alarmtype	Grafische weergave van het signaal	Gesproken beschrijving van het signaal
Inbraak/24 uur/ Paniek	_____	Continu AAN
Brand	--- --- --- ---	AAN- AAN- AAN- pauze- AAN- AAN- AAN- pauze...
Test*	— (zowel externe als interne sirenes)	2 seconden AAN (eenmaal)

* Alleen aanvullend gebruik.

Handige tips voor PowerMax Pro gebruikers

Een alarm stoppen: wanneer een alarm luidt – drukt u op de knop **UITSCHAKELEN** (🔊) op uw sleutelhangerzender of drukt u op knop **🔊** op het toetsenpaneel en voer uw toegangscode in (1 1 1 1 standaard).

De storing tonen stoppen: wanneer er storing in het systeem plaatsvindt, gaat de **STORING** indicator op het voorpaneel branden en hoort u drie keer in één minuut een toon. Indien u de storing niet direct wilt verhelpen en de tonen worden irritant kunt u de **UITSCHAKELEN** (🔊) knop op uw handzender indrukken, of op de **🔊** op het toetsenpaneel drukken en uw toegangscode indrukken (1 1 1 1 standaard). Hiermee zal de zoemer de komende 4 uur stil zijn waarna de tonen weer zullen klinken. De storingstonen zijn echter tijdens de avonduren stil.

Omtrek en interieur vs. 24 uur zones: de meeste detectoren in uw systeem zijn gekoppeld aan omtrek of interieur zones. Deze zones zetten het alarm in werking als het systeem is **ingeschakeld** en niet als het systeem is **uitgeschakeld**, en zijn gekoppeld aan 24-uurs zones die alarmen in werking stellen ongeacht de ingeschakelde/uitgeschakelde status van het systeem.

Inschakelen als de omtrekzones niet beveiligd zijn (deuren en/of ramen zijn open): op uw display verschijnt: "NIET GEREED" als een beveiligde deur of raam nog open staat. U kunt zien welke zone "niet gereed" is door op de knop **🔊** te klikken. U kunt het probleem oplossen door het raam of de deur te sluiten, of indien deze optie door uw systeeminstallateur is ingesteld, met "Geforceerde inschakeling" (zone deactiveren). In dit geval kiest u er voor een zone te overbruggen, de deur of het raam open te laten en het systeem in te schakelen (een gesproken bericht meldt dat "Geforceerde inschakeling" wordt uitgevoerd).

Overbrugde zones worden niet beveiligd tijdens één ingeschakelde periode.

Toegang tot de 24-uur zones: als u een 24-uur sensor wilt bereiken zonder een alarm te veroorzaken:

- Klik op **▶▶** - op het display verschijnt: **NORMALE MODUS**.
- Klik weer op **▶▶** - op het display verschijnt: **GEBRUIKERSINSTELLINGEN**.
- Klik op **🔊 OK** - op het display verschijnt: **CODE INVOEREN**.

Voer uw geheime 4-cijferige <Gebruikerscode> in - de zoemer laat de "vrolijke melodie" horen (- - - —).

U heeft nu 4 minuten om een 24-uur zone te openen en te bewerken. Wanneer de 4 minuten om zijn zal het systeem automatisch terugkeren naar de normale modus.

Accidentele alarmen uitschakelen: bij een alarm zal de interne sirene voor een bepaalde tijd geactiveerd worden. (Afhankelijk van de ingestelde tijdsduur door de installateur.) Pas daarna begint de externe sirene en wordt een melding naar de meldkamer gestuurd. Als u per ongeluk een alarm veroorzaakt kunt u het systeem uitschakelen voordat de externe sirene begint - er wordt geen melding naar de meldkamer verstuurd.

Als u per ongeluk een alarm veroorzaakt en de externe sirene is al begonnen - kunt u het systeem nog steeds binnen een door de installateur ingestelde tijd (tussen 1 en 15 minuten) uitschakelen. Als u dit binnen de ingestelde tijd doet, wordt er een **ALARM HERSTEL** melding naar de meldkamer gestuurd.

De uitgang niet bereiken voordat de uitloopvertraging verloopt: als u het beveiligde pand verlaat nadat de uitloopvertraging is verlopen (het uitloopvertraging geluid stopt), zal het systeem dit interpreteren of u net bent binnengekomen. De inloopvertraging begint en het inloopvertraging geluid wordt gehoord. Om een alarm te voorkomen dient u het systeem uit te schakelen voordat de vertraging is afgelopen.

Iemand is in uw woning geweest terwijl u weg was: indien u thuis komt en de sirene loeit en eerder gedoofde lampen aan zijn, is er een kans dat een inbreker nog aanwezig is. Ga niet naar binnen – blijf buiten en bel de noodgevallen diensten op.

1. Introductie

Overzicht

De PowerMax Pro is een draadloos alarmsysteem wat bescherming biedt tegen inbraak, brand en sabotage. Het kan ook gebruikt worden om lampen en andere elektrische apparaten in uw huis aan te sturen en toezicht te houden op ouderen en gehandicapten die thuis gebleven zijn. De status informatie is zichtbaar en hoorbaar en in de meeste gevallen zal de ingesproken begeleidingstekst u begeleiden om de juiste handeling uit te voeren.

De PowerMax Pro wordt bestuurd door een controlepaneel (Figuur 1) dat is ontworpen om data te verzamelen van de verschillende sensoren in en om het beveiligde pand.

In de **uitgeschakelde staat** geeft het systeem u visuele en hoorbare statusinformatie en slaat alarm bij de detectie van rook of bij verstoring van de 24-uur zone (een zone die 24-uur per dag actief is).

Als het systeem is **ingeschakeld** zal dit alarm slaan bij detectie van overtreding in één van de beveiligde zones.

U heeft een 4-cijferige code nodig om het systeem te activeren (code 0000 is ongeldig), u kunt zeven andere personen met hun eigen code het systeem laten gebruiken. Verder kunt u maximaal 8 meerdere-functies handzenders en naderingstags aanschaffen waarmee u en andere gebruikers gemakkelijk hoofdfuncties kunnen aansturen.

Met naderingstags kunnen bevoegde personen beperkte gebieden betreden. Het systeem wordt uitgeschakeld als met een geldig naderingstag een gebied wordt betreed terwijl het systeem is ingeschakeld. Het systeem wordt ingeschakeld in de

WEG modus (of THUIS) als een geldig naderingstag wordt getoond.

Het systeem herkent een groot aantal gebeurtenissen – alarmen, pogingen om detectoren te saboteren en verschillende type storingen. Gebeurtenissen worden automatisch via een analoge telefoonlijn of GSM netwerk gemeld aan meldkamer(s) en privé nummers (als gesproken tekst of SMS berichten). De persoon die een dergelijk bericht ontvangt wordt verondersteld dit bericht te onderzoeken en overeenkomstig te handelen.

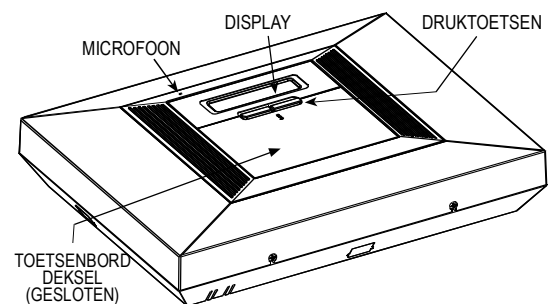

Figuur 1. Controlepaneel met gesloten kleppen

BELANGRIJK! Alles wat u dient te weten om uw eigendom te beveiligen wordt in Hoofdstuk 2 van deze handleiding beschreven.

Indien u niet bekend bent met sommige van de gebruikte termen verwijzen wij u naar Bijlage A aan het einde van deze gids.

15 ELEKTRISCHE APPARATEN (AANGESTUURD D.M.V. BESTAANDE KABELD). AAN/UIT DOOR VERSCHILLENDE FACTOREN, ZOALS DOOR DE INSTALLATOR IS GEPROGRAMMEERD.

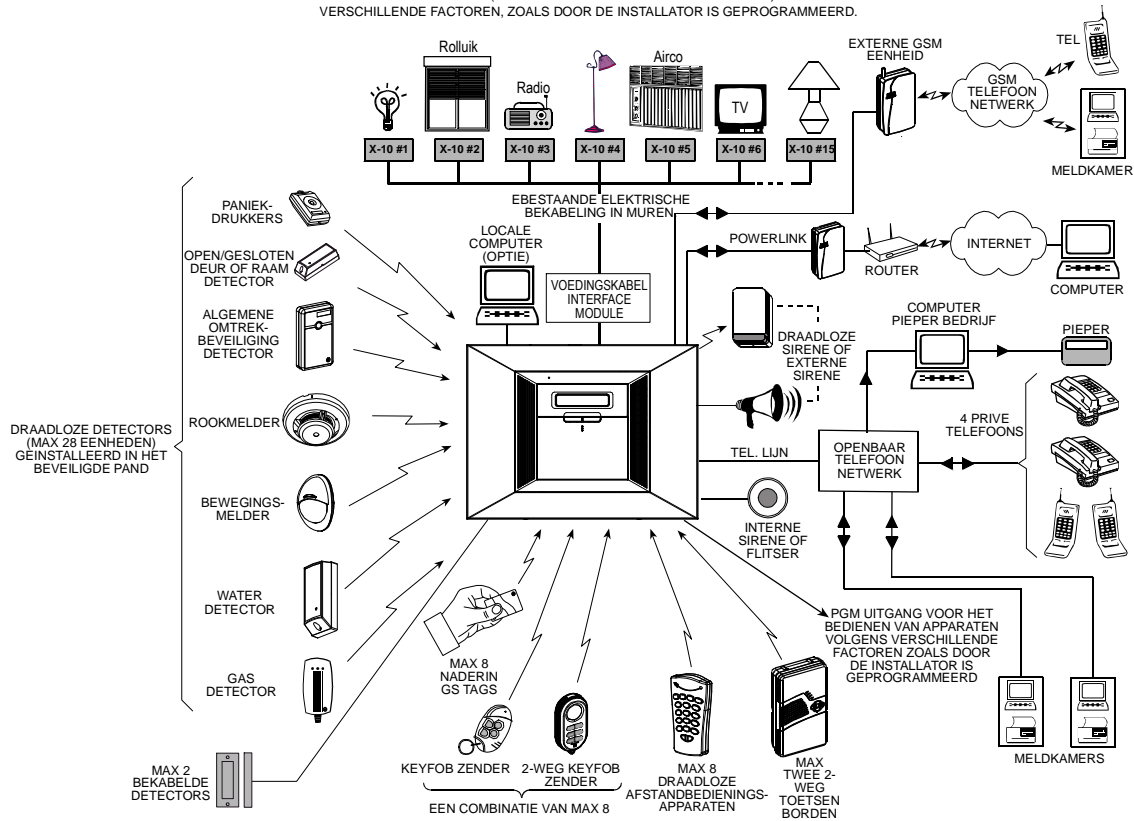

Figuur 2. Een algemene systeemconfiguratie

Stelsysteem mogelijkheden

Uw PowerMax Pro biedt een groot aantal unieke mogelijkheden:

- **30 zones:** elke beveiligde zone wordt zowel met een nummer als een naam getoond. (Vraag uw installateur om de juiste namen bij de zones te programmeren).
- **Meerdere inschakelmogelijkheden:** WEG, THUIS, WEG-DIRECT, THUIS-DIRECT, HUISSLEUTEL and OVERBRUGGEN.
- **Liquid crystal display (LCD):** status informatie en vragen worden in duidelijke taal in grote letters op het LCD scherm getoond.
- **Real-time klok:** de tijd wordt op het display getoond.
- **Verskillende meldingbestemmingen:** gebeurtenissen worden automatisch naar centrale meldkamers, privé telefoons en zelfs naar een pieper verzonden.
- **Selectief melden:** uw installateur kan bepalen welk type melding naar welke bestemming wordt gestuurd.
- **Huissleutel mode:** als het systeem door een "Huissleutel" gebruiker wordt uitgeschakeld wordt automatisch een bericht naar een privé nummer gestuurd (bijv. een jonger gezinslid).
- **Gesproken berichten en instructies:** afhankelijk van de status en de instelling worden er vooraf opgenomen gesproken berichten over de ingebouwde speakers weergegeven (indien de gesproken instructies zijn ingeschakeld - zie hoofdstuk 7).
- **Antwoordapparaat:** voordat u het pand verlaat kunt u een bericht inspreken voor een andere systeemgebruiker die later kan arriveren. Als u thuiskomt, kunt u naar gesproken berichten luisteren die anderen voor u achtergelaten hebben.
- **Keypad en draadloze bediening:** volledige bediening vanaf het toetsenpaneel; alle belangrijke functies kunnen met toetsenbediening vanaf de draadloze miniaturen zenders uitgevoerd worden.

INTRODUCTIE

- **Toegang met telefoon op afstand:** u kunt via een telefoontoestel op afstand de PowerMax Pro in/uitschakelen of de systeemstatus informatie ontvangen.
- **De numerieke toetsen zijn tevens functie toetsen:** in de uitgeschakelde staat kunnen de numerieke toetsen gebruikt worden om verschillende systeemfuncties uit te voeren. Een icoon op de toets geeft de functie van de toets aan.
- **Bedienen van elektrische apparaten:** lampen en andere elektrische apparaten kunnen via een optionele X-10 module worden bestuurd. Het aansturen gebeurt via het bestaande stroomnet. Uw installateur kan bepalen welke mogelijkheden geschikt voor u zijn.
- **PGM afstandbediening:** het bedienen van een hek, verlichting en meerdere ander apparaten kunnen via de programmeerbare (PGM) uitgang aan of uit worden gezet. De installateur zal in overleg met u de bedieningsmogelijkheden voor u instellen.
- **Informatie ophalen:** u kunt statusinformatie, storing informatie en opgeslagen alarmgebeurtenissen bekijken – via het display en de gesproken tekst.
- **Voor ouderen, fysieke gehandicapten en ziekelijke personen zorgen:** het systeem kan zo geprogrammeerd worden om activiteiten te detecteren waarbij een melding wordt verstuurd als de persoon in kwestie voor een te lange tijd niet heeft bewogen.
- **Noodoproep:** indien nodig, kunnen personen uitgerust worden met een halszender waarmee ze noodoproepen kunnen sturen.
- **Onder dwang uitschakelen:** als een gebruiker wordt gedwongen om het systeem uit te schakelen, kan hij of zij een speciale code gebruiken die het systeem

schijnbaar als gewoon uitzet, maar tegelijk een stil alarm naar de meldkamer verstuurt (zie hoofdstuk 2).

- **Systeem supervisie:** alle draadloze detectoren en draadloze afstandsbedieningen zenden periodiek een supervisie meldingen. Indien dit bericht te laat is geeft PowerMax Pro een 'inactiviteiten' storingsbericht weer. Indien gewenst kan uw installateur deze mogelijkheid uitschakelen.
- **Batterij supervisie:** u hoeft zich geen zorgen meer te maken over een 'dode' batterij. De PowerMax Pro geeft een 'Lage batterijspanning' bericht weer als een batterij in een draadloos apparaat aan het einde van zijn nuttig leven komt.

1.3 Gebruikte termen

U krijgt een beter begrip over uw systeem als u de definities in **BIJLAGE A** aan het einde van deze handleiding leest. Als dit echter niet uw eerste alarmsysteem kunt u gewoon doorlezen.

Bedieningsdrukknoppen

Wanneer het deksel over het toetsenpaneel is gesloten, zoals weergegeven in Figuur 1, zijn er twee drukknoppen zichtbaar - de bovenste paneelbedienknoppen:

Knop	Functie
	Om binnen een menu een stap verder te gaan.
	Statusberichten een voor een bekijken en om een weergegeven optie te selecteren.

Als het toetsenpaneel geopend is (zie Figuur 3), worden de speciale functieknoppen zichtbaar. De functies van deze toetsen worden verder in relevante secties van deze handleiding toegelicht.

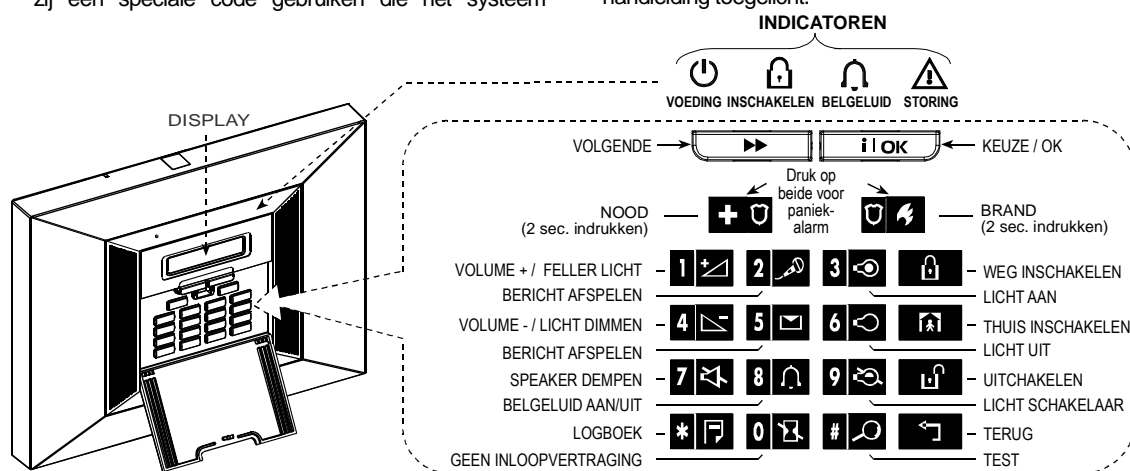

Figuur 3. Knoppen en indicators

Opmerking over de Speaker dempen knop

De Speaker demper knop is actief als de "Optie Spraak instellen" functie is ingeschakeld ("instructies inschakelen" - zie gebruikerinstellingen schema, fig. 8).

Multi functie zender

Uw systeem reageert op signalen die door een 4-knoppen (MCT- 234) of een 6-knoppen twee-weg (MCT- 237) miniatuur 'keyfob' zender worden verzonden die u en andere gebruikers kunnen dragen (zie figuur 4). Uw installateur kan de AUX (auxiliary) knoppen naar wens en volgens verschillende functies programmeren.

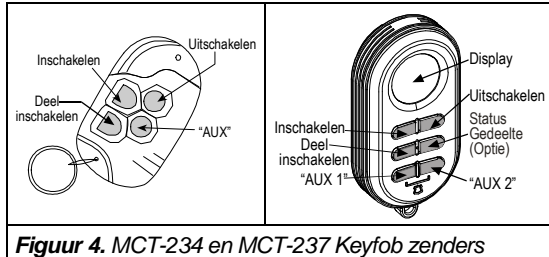

Figuur 4. MCT-234 en MCT-237 Keyfob zenders

Door 2 sec. lang samen op WEG en THUIS te drukken wordt een PANIEK alarm geactiveerd. Door 2 sec. lang op WEG te drukken wordt een Huissleutel alarm geactiveerd.

- A. **De bediening van een hek of een ander elektrisch apparaat:** door op de AUX knop te drukken wordt een elektrisch hek geopend/gesloten, of wordt er een ander elektrisch apparaat bestuurd.
- B. **Het systeem in de DIRECT modus inschakelen** (zonder een inloopvertraging): als u op de AUX knop drukt, na inschakelen en tijdens uitloopvertraging, wordt het systeem ingeschakeld zonder een inloopvertraging. Dit betekent dat als iemand het pand betreedt via een zone er direct een alarm afgaat. Gebruikers die keyfob zenders hebben kunnen het systeem uitschakelen door op de knop UITSCHAKELLEN (U) van uw zender te drukken voordat u binnenkomt.
- C. **Statusinformatie verkrijgen:** als u op de AUX knop van uw handzender drukt, zal een gesproken systeemstatus over de speaker klinken.

Een keyfob uitschakelen met een lage batterijspanning

Indien u het systeem wilt uitschakelen met een keyfob dat een lage batterijspanning heeft, zal gedurende 15 seconden een protesttoon klinken (indien deze toon door de installateur is ingeschakeld). Tijdens deze periode moet u weer op de uitschakelknop van de keyfob of het controlepaneel drukken om het systeem uit te schakelen (voor het controlepaneel is een gebruikerscode vereist). Indien dit binnen de 15 seconden gebeurt, wordt een Low Bat bericht in het logboek opgeslagen.

Indien de uitschakeling niet binnen 15 seconden gebeurt, doe dan het volgende:

- A. Druk tweemaal op WEG om het systeem in te schakelen, daar anders het systeem niet wordt ingeschakeld en een bevestigingsbericht (van de gebruiker dat hij bekend is van de Lage Bat status) niet wordt opgeslagen in het logboek.
- B. Druk op WEG en vervolgens op de uitschakelknop voor bevestiging, daar anders de bevestiging niet in het logboek wordt opgeslagen.

Gesproken teksten

De vooraf ingesproken aankondigen reageren op uw commando's door te vertellen wat het systeem aan het doen is en door u te vragen bepaalde handelingen uit te voeren. Het geeft ook alarmen en storingen aan met iedere gebeurtenis.

Screensaver optie

De screensaver optie zorgt ervoor (indien door de installateur geactiveerd), dat het display na 30 seconden automatisch "PowerMax" aangeeft en dat de LEDs niet oplichten (Om er voor te zorgen dat een indringer de status van het systeem niet kan zien). Het normale display komt weer terug na het indrukken van de  toets, gevolgd door een geldige gebruikerscode (**Door code herstellen**) of nadat op een toets wordt gedrukt (**Door toets herstellen**), volgens de installateurselectie.

Als **Door toets herstellen** is geselecteerd zal de eerste keer indrukken van een toets (m.u.v. Brand en Nood) het display terug naar de normale stand brengen en zal de tweede keer drukken de functie van de toets uitvoeren. Bij de Brand en Nood toetsen wordt bij de eerste toets indrukken het gewone display weergegeven en wordt ook de Brand/Nood functie uitgevoerd.

2. Het beveiligde pand bewaken

Beveiligingsdrukknoppen

Toets	Functie
	Inschakelen als niemand thuis is
	Inschakelen als er iemand thuis is
	De inloopvertraging opheffen bij inschakeling van ('WEG-DIRECT' of 'THUIS-DIRECT')
	Het systeem uitschakelen en alarmen stoppen
	Het systeem testen (zie hoofdstuk 6 – de looptest uitvoeren).

Gereedmaken voor inschakeling

Controleer, voor inschakeling, dat GEREED verschijnt:

GEREED HH:MM

Als **Gereed** verschijnt, zijn alle zones beveiligd en kunt u het systeem naar wens inschakelen.

Als er tenminste 1 zone open of verstoord is, staat er in het display:

NIET GEREED HH:MM

Als door een verstoorde zone **NIET GEREED** verschijnt klikt u op om nummers en namen van alle open zones die open zijn te tonen.

Als aangenomen wordt dat zone 2 (de achterdeur) en zone 13 (de keuken) open zijn gaat u als volgt te werk om dit te onderzoeken:

DRUK	RESULTAAT DISPLAY
	NIET GEREED HH:MM
	ACHTERDEUR ⤵ (knipperen) ⤴ Z2 OPEN
	KEUKEN ⤵ (knipperen) ⤴ Z13 OPEN
Geen (zie onderstaande opmerking)	↓ (na 10 seconden) ↓ NIET GEREED HH:MM

Opmerking: om een stadium af te breken drukt u op



Aanbevolen wordt om de open zone(s) te herstellen, zodat het systeem gereed is voor de status "gereed voor inschakeling". Als dit niet lukt, raadpleegt u uw installateur.

BELANGRIJK! Alle inschakel procedures die hieronder worden beschreven zijn gebaseerd op de veronderstelling dat Snel inschakelen is geactiveerd door de installateur. Als Snel inschakelen is uitgeschakeld, vraagt de PowerMax Pro u om de gebruikerscode in te toetsen voor het activeren van het alarm.

'WEG' inschakeling

Als het systeem in de status **GEREED** is, gaat u als volgt te werk:

DRUK	RESULTAAT DISPLAY
	INSCHAKELING WEG
	↓
	VERLAAT HET PAND
Verlaat het pand	↓ (Exit delay) ↓
	WEG

INSCHAKELING indicator knippert steeds tijdens de ingeschakelde status.

Inschakeling 'THUIS'

Als alle omtrekzones **GEREED** zijn en snelle inschakeling is toegestaan, vervolgt u als volgt:

DRUK	RESULTAAT DISPLAY
	INSCHAKELING THUIS
Loop naar interne zone	↓ (Uitloopvertraging)
	↓
	THUIS HH:MM

INSCHAKELING indicator knippert tijdens de ingeschakelde status.

Van 'THUIS' naar 'WEG' schakelen

Schakel het alarm niet uit - maar druk op . De reactie is hetzelfde als bij bovenstaand INSCHAKELING WEG. Verlaat het pand voordat de uitloopvertraging verloopt.

Van 'WEG' naar 'THUIS' inschakelen

Schakel het alarm niet uit - maar druk op . Aangezien deze handeling het beveiligingsniveau verlaagt, vraagt de PowerMax Pro u om uw hoofd gebruikerscode of gebruikerscode in te voeren, waaruit blijkt dat u een bevoegde gebruiker bent.

DRUK	RESULTAAT DISPLAY
	CODE INVOEREN ████
[Code invoeren]	INSCHAKELING THUIS
Loop naar interne zone	↓ (Uitloopvertraging) ↓
	INSCHAKELING THUIS HH:HH

 **INSCHAKELING indicator** knippert tijdens de ingeschakelde status.

Als er tijdens de WEG inschakeling een alarm heeft plaats gevonden, reageert het display anders:



DRUK	RESULTAAT DISPLAY
	CODE INVOEREN ████
[Code invoeren]	INSCHAKELING THUIS
Loop naar interne zone	↓ (Uitloopvertraging) ↓
	THUIS HH:HH
	↶ (knipperen) ↷
	ARM THUIS MEMORY

 **INSCHAKELING indicator** knippert tijdens de ingeschakelde status.



'Direct' inschakelen

U kunt WEG of THUIS inschakelen zonder een inloopvertraging - het verstoren van een zone resulteert meteen in een alarm.

Als u WEG-DIRECT wilt inschakelen vervolgt u als volgt:

DRUK	RESULTAAT DISPLAY
	INSCHAKELING WEG
	INSCHAKELING DIRECT
	↶ (knipperen) ↷
	VERLAAT HET PAND
Verlaat het pand	↓ (Uitloopvertraging) ↓
	WEG

 **INSCHAKELING indicator** knippert tijdens de ingeschakelde status. Als u THUIS-DIRECT wilt inschakelen vervolgt u als volgt:

DRUK	RESULTAAT DISPLAY
	INSCHAKELING THUIS
	INSCHAKELING DIRECT
	↶ (knipperen) ↷
	INSCHAKELING THUIS
Loop naar een interne zone	↓ (Uitloopvertraging) ↓
	INSCHAKELING THUIS HH:HH
	↶ (knipperen) ↷
	INSCHAKELING THUIS DIRECT

 **INSCHAKELING indicator** knippert tijdens de ingeschakelde status.



Geforceerd inschakelen

Met geforceerd inschakelen kunt u het systeem inschakelen, zelfs terwijl er een zone of verschillende zones zijn verstoord en het display het bericht NIET GEREED toont.

Automatisch geforceerd inschakelen werkt alleen als uw installateur deze optie heeft geactiveerd tijdens het programmeren. Verstoorde zones worden overbrugd - zij zijn niet ingeschakeld. **Het beschermde pand is dus niet maximaal beschermd.**

Opmerking: wanneer het systeem geforceerd wordt ingeschakeld, "protesteert" de zoemer met een doorlopende toon tijdens de uitloopvertraging tot de laatste 10 seconden van de vertraging. U kunt dit signaal stoppen door weer op de inschakelingknop te drukken.



Als NIET GEREED wordt getoond, wordt de geforceerde inschakeling "WEG" als volgt uitgevoerd:

DRUK	RESULTAAT DISPLAY
	INSCHAKELING WEG
	↓
	VERLAAT HET PAND
 (om de zoemer te dempen)	↓ (Uitloopvertraging)
	↓
	WEG

 **INSCHAKELING indicator** knippert tijdens de ingeschakelde status.

Als NIET GEREED wordt getoond, wordt de geforceerde inschakeling "THUIS" als volgt uitgevoerd:

HET BEVEILIGDE PAND BEWAKEN

DRUK	RESULTAAT DISPLAY
	INSCHAKELING THUIS
	↓ (Uitloopvertraging) ↓
(Zoemer te dempen) Loop naar interne zone	THUIS HH:MM

 **INSCHAKELING indicator** knippert tijdens de ingeschakelde status.

In de Huissleutel modus Inschakelen

Deze modus is vooral handig voor werkende ouders die er zeker van willen zijn dat hun kinderen thuis gekomen zijn en het systeem hebben uitgeschakeld. Door het systeem in de "huissleutel" modus in te schakelen, wordt er een speciale "huissleutel" melding verstuurd wanneer het systeem wordt uitgeschakeld door een "huissleutel" gebruiker.

Huissleutel gebruikers zijn de houders van gebruikerscodes 5 tot 8, of gebruikers van Keyfob zenders 5 tot 8. De huissleutelmelding wordt gezien als een **waarschuwing** en niet als een alarm en wordt dus verstuurd naar de privé nummers die door de gebruiker zijn geprogrammeerd en bedoeld zijn voor de waarschuwing berichten.

Inschakelen in de huissleutel modus is alleen mogelijk als "WEG" is ingeschakeld. Om in de Huissleutel modus in te schakelen vervolgt u als volgt:

DRUK	RESULTAAT DISPLAY
	INSCHAKELING WEG
	INSCHAKELING HUISSLEUTEL
(Binnen 2 seconden)	↶ (knipperen) ↷
	VERLAAT HET PAND
Verlaat het pand	↓ (Uitloopvertraging) ↓
	WEG

 **INSCHAKELING indicator** knippert tijdens de ingeschakelde status.

Een paniek alarm activeren

U kunt handmatig een paniekalarm in de uitgeschakelde en de ingeschakelde status genereren. Als deze functie door de installateur is ingeschakeld, (uw installatiebedrijf kan u de gegevens hieromtrent geven). De volgorde is als volgt:

DRUK	RESULTAAT DISPLAY
 (Tegelijkertijd indrukken)	PANIEK ALARM
	Als het systeem in uitgeschakelde status is:
	GEREED HH:MM



Opmerking: als u de handzender gebruikt, kunt u door 2 seconden lang op de knoppen WEG en THUIS te drukken ook een paniekalarm veroorzaken.

Druk op  om het alarm te stoppen en voer een geldige gebruikerscode in.

Een brandalarm activeren

(Deze functie is buiten werking gesteld in de ACPO versie).



U kunt handmatig een brandalarm activeren (afhankelijk van de aangekochte PowerMax Pro versie - zie het PowerMax Pro deurlabel) in de ingeschakelde en uitgeschakelde status:

DRUK	RESULTAAT DISPLAY
 	BRAND
	Als, of wanneer, het systeem uitgeschakeld is:
	GEREED HH:MM

Druk op  om het alarm te stoppen en voer een geldige gebruikerscode in.

Een noodalarm activeren

U kunt handmatig een noodalarm activeren (afhankelijk van de aangekochte PowerMax Pro versie - zie het PowerMax Pro deurlabel) in de ingeschakelde en uitgeschakelde status:

DRUK	RESULTAAT DISPLAY
 	NOODGEVAL
	Als, of wanneer, het systeem uitgeschakeld is:
	GEREED HH:MM

Druk op  om het alarm te stoppen en voer een geldige gebruikerscode in.

Uitschakelen en alarmen stoppen

(Deze functie is buiten werking gesteld in de ACPO versie).

Door het systeem uit te schakelen zal de sirene direct stoppen, ongeacht of het systeem in- of uitgeschakeld is. Na het uitschakelen kunnen er, afhankelijk van de status van het systeem, verschillende teksten in het display verschijnen:

HET BEVEILIGDE PAND BEWAKEN

- A. **Uitschakelen – geen gebeurtenis:** na een inschakeling waarin niets is gebeurd, op het display verschijnt:

DRUK	RESULTAAT DISPLAY
	CODE ███_
[Code invoeren]	GEREED HH:MM

INSCHAKELING indicator dooft

- B. **Uitschakelen na een alarm als zones gereed zijn:** als de zone die het alarm heeft veroorzaakt tijdens een ingeschakelde periode weer in de ruststand is gekomen, zal het uitschakelen als volgt worden weergegeven:

DRUK	RESULTAAT DISPLAY
	CODE ███_
code	GEREED HH:MM
	⏪ (knipperen) ⏩
	GEHEUGEN GEREED

INSCHAKELING indicator dooft.

Zie Hoofdstuk 5 om het alarmgeheugen te lezen. Het bericht "GEHEUGEN" verdwijnt alleen als het systeem weer opnieuw wordt ingeschakeld.

- C. **Uitschakelen na een alarm, met een nog steeds verstoorde zone:** als de zone die het alarm heeft veroorzaakt nog steeds open staat, verschijnt op het display:

DRUK	RESULTAAT DISPLAY
	CODE ███_
CODE	NIET GEREED HH:MM
	⏪ (knipperen) ⏩
	GEHEUGEN NIET GEREED

INSCHAKELING indicator dooft.

Zie Hoofdstuk 5 om het alarmgeheugen te lezen. Het bericht "GEHEUGEN" verdwijnt alleen als het systeem weer opnieuw wordt ingeschakeld.

Als u niet weet hoe u de verstoorde zone weer naar normaal zet, kunt u de installateur raadplegen.

- D. **Uitschakelen bij een verstoord systeem:** als een storing is gedetecteerd in de ingeschakelde status licht de STORING indicator op het voorpaneel op en zal de uitschakeling als volgt verlopen:

DRUK	RESULTAAT DISPLAY
	CODE ███_
CODE	GEREED HH:MM

	⏪ (knipperen) ⏩
	GEREED STORING

INSCHAKELING indicator dooft en u hoort elke minuut

Zie hoofdstuk 5 om te zien welke storingsoorzaak is gedetecteerd. Het **STORING** display zal verdwijnen, de **STORING** indicator dooft en de storingspieptonen zullen ophouden als de oorzaak van de storing is opgeheven.

- E. **Uitschakelen bij een systeemstoring:** de **STORING** indicator op het voorpaneel zal oplichten. Als de zone die het alarm deed afgaan terwijl het systeem in de ingeschakelde status is weer terug naar normaal gaat, zal de uitschakeling procedure er als volgt uitzien:

DRUK	RESULTAAT DISPLAY
	CODE ███_
CODE	GEREED HH:MM
	⏪ (knipperen) ⏩
	GEREED STORING
	⏪ (knipperen) ⏩
	GEHEUGEN GEREED

INSCHAKELING indicator dooft en u hoort elke minuut

Zie hoofdstuk 5 om te zien welke storingsoorzaak is gedetecteerd. Het **STORING** display zal verdwijnen, de **STORING** indicator dooft en de storingspieptonen zullen ophouden als de oorzaak van de storing is opgeheven. Het bericht "GEHEUGEN" verdwijnt alleen als het systeem weer opnieuw wordt ingeschakeld.

- F. **Uitschakelen onder dwang.** Als u het systeem onder dwang moet uitschakelen voert u de standaard dwangcode (**2580**) in, of een andere code die door de installateur is ingesteld. Het systeem wordt gewoon uitgeschakeld, maar er wordt wel een stil alarm naar de meldkamer gestuurd.

Sirene gedrag

Continu AAN als door een inbraakzone of een 24-uur zone wordt veroorzaakt of als een gebruiker een "paniekalarm" genereert.

Als het alarm door een overschreden brand zone wordt veroorzaakt (er wordt rood gedetecteerd) **AAN - AAN - AAN - pauze - AAN - AAN - AAN - pauze -** enz.

Indien het systeem niet wordt uitgeschakeld en de zone "open" blijft zal de sirene gedurende een vastgestelde tijd luiden en daarna stoppen. De flitser blijft flitsen totdat het systeem wordt uitgeschakeld.

3. Spraak en geluid bediening

Spraak en geluid drukknoppen

Alle spraak en geluidfuncties van de PowerMax Pro worden met het toetsenpaneel bestuurd, zoals in onderstaande lijst wordt weergegeven.

Toets	Funcctie
	Verhoogt het volume van de gesproken berichten
	Verlaagt het volume van de gesproken berichten
	Luidspreker in/ uitschakelen
	Een ingesproken bericht voor andere gebruikers van het alarm systeem opnemen
	Naar een ingesproken bericht van andere gebruikers van het alarm systeem luisteren
	Belgeluidfunctie in belgeluidzones in/ uitschakelen

Spraakvolume instellen

In het volgende schema wordt weergegeven hoe u het volume kunt verhogen door op de <1> toets te drukken (aangenomen wordt dat het volume op het minimum staat).

DRUK	RESULTAAT DISPLAY
	VOLUME+ █
	VOLUME+ █ █
	VOLUME+ █ █ █
(max)	VOLUME+ █ █ █ █

In het volgende schema wordt weergegeven hoe u het volume kunt verhogen door op de <4> toets te drukken (aangenomen wordt dat het volume op het minimum staat).

DRUK	RESULTAAT DISPLAY
(max)	VOLUME- █ █ █ █
	VOLUME- █ █ █
	VOLUME- █ █
	VOLUME- █

Spraak AAN/UIT

U kunt ingesproken berichten aan en uit schakelen door afwisselend op de <7> toets te drukken, zoals hieronder wordt aangegeven.

DRUK	RESULTAAT DISPLAY
	SPRAAK AAN
	SPRAAK UIT
	↓
	GEREED HH:MM

Opmerking: het systeem behoudt de status "Spraak UIT" totdat "Spraak AAN" wordt geselecteerd.

Een bericht opnemen

U kunt een ingesproken bericht voor andere gebruikers van het alarmsysteem achterlaten. Ga voor het paneel staan, druk op <2> en houd de toets ingedrukt. Als het display **SPREEK NU** aangeeft, begint u in te spreken. De 5 donkere vakjes zullen langzaam één voor één verdwijnen, van rechts naar links, zoals in onderstaand schema wordt aangegeven.

ACTION	RESULTAAT DISPLAY
(constant)	BERICHTOPNAME
Inspreken ↓	SPREEK NU █ █ █ █ █
Inspreken ↓	SPREEK NU █ █ █ █
Inspreken ↓	SPREEK NU █ █ █
Inspreken ↓	SPREEK NU █ █
Inspreken ↓	SPREEK NU █
Inspreken stoppen	OPNAME BEEINDIGD

Nadat het laatste vakje is verdwenen verschijnt er in het display, **OPNAME BEEINDIGD**.

Wanneer u de knop loslaat, zal het display terugkeren naar de normale weergave modus, maar zal ook aangeven dat er een bericht wacht. Voorbeeld:

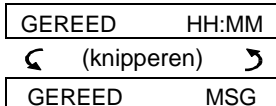

Om uw eigen bericht te horen moet u dit binnen een minuut doen, anders wordt het bericht gewist (zie hoofdstuk 3 – Bericht afspelen). Op deze manier wordt de **MSG** indicatie niet gewist.



Een bericht afspelen

Om een bericht af te spelen dat door een andere systeemgebruiker is ingesproken:

Klik op **5**  en u kunt het bericht beluisteren. Op het display verschijnt **BELUISTEREN** en het bericht wordt via de ingebouwde speaker afgespeeld. Als het bericht is afgelopen keert het display terug naar de normale status/display modus. Als na de opname er meer dan 1 minuut is verstreken zal de **MSG** indicatie verdwijnen.

Deurbel AAN/UIT

U kunt de belgeluidzones inschakelen / uitschakelen door wisselend op de <8> toets te drukken, zoals weergegeven:

DRUK	RESULTAAT DISPLAY
8 	BELGELUID AAN
8 	BELGELUID UIT
	↓
	GEREED HH:MM

 **BEL** indicator lichten stoppen met knipperen als “bel aan” is geselecteerd.

4. Elektrische apparatuur bediening

Bedieningsmogelijkheden en drukknoppen

Met het systeem kunt u handmatig of automatisch max. 15 elektrische apparaten bedienen (bijv. lampen, radio/tv, taperecorders, ventilatoren). Hiervoor zijn een optionele X-10 controller en tot 15 X-10 eenheden nodig (zie Fig. 2). AAN / UIT bedieningcodes worden via het bestaande lichtnet verstuurd.

Naast de X-10 eenheden (genummerd 1 tot 15), kunt u ook een apparaat aan de PGM uitgang koppelen (eenheid # 00).

Wanneer de installateur uw systeem programmeert kan hij de AAN en UIT tijden voor ieder apparaat op afstand instellen. Hij bepaald ook welke zone sensors zullen bepalen welke aangestuurde apparatuur aan/uit worden geschakeld. **Uiteindelijk bepaalt u hoe de geprogrammeerde aangestuurde apparatuur zal reageren** (zie de volgende tabel).

Toets	Functie
	Handmatig inschakelen van verlichting of andere elektrische apparatuur.
	Handmatig uitschakelen van verlichting of andere elektrische apparatuur.
	De actieve automatische aanstuurmethode selecteren: <ul style="list-style-type: none"> ■ Sensors: de apparatuur wordt door de sensors aangestuurd (ingesteld door de installateur). ■ Tijd klok: de apparatuur wordt door de tijd klok aangestuurd (AAN en UIT tijden worden ingesteld door de installateur). ■ Biede: de apparatuur wordt door de sensors en timer aangestuurd.

Hieronder ziet u enkele voorbeelden van de voordelen van automatisch aangestuurde apparatuur:

- **Tijd klok:** wanneer u niet aanwezig bent kunnen de op tijd ingestelde inschakeling / uitschakeling van lichten, radio en TV de aanwezigheid van mensen simuleren om zo potentiële inbrekers op afstand te houden.
- **Zonebediening:** als een omtrekzone wordt overtreden gaan lampen aan en begint een tape recorder met hondengeblaf te spelen.

Opmerking: automatische in- en uitschakeling van de elektrische apparatuur is ook afhankelijk van het programmeerschema (zie hoofdstuk 7 - Functie schema).

Handmatig inschakelen

U kunt diverse apparaten inschakelen zoals hieronder staat beschreven. In dit voorbeeld wordt aangegeven hoe u de lichten inschakelt die door de X-10 eenheid nr. 01 worden aangestuurd.

DRUK	RESULTAAT DISPLAY
	LIGHT AAN
	LIGHT AAN 1
	↓
	GEREED HH:MM

De lichten die aangestuurd worden door de X-10 eenheid nr. 01 gaan aan.

Handmatig uitschakelen

U kunt de apparaten uitschakelen, zoals hieronder wordt aangegeven. In dit voorbeeld wordt aangegeven hoe u de lichten kunt uitschakelen die door de X-10 eenheid nr. 01 worden aangestuurd.

De lichten die door de X-10 eenheid nr. 01 worden aangestuurd worden uitgeschakeld.

DRUK	RESULTAAT DISPLAY
	LIGHT UIT
	LIGHT UIT 1
	↓
	GEREED HH:MM

De lichten die aangestuurd worden door X-10 eenheid nr. 01 gaan uit.



Licht DIMMEN/OPLICHTEN

Nadat u een lamp heeft aangezet (zie Handmatige inschakeling), kunt u hem naar wens dimmen of oplichten. Hiervoor activeert u de DIMMEN/OPLICHTEN functie door op of te drukken, daarna drukt u verschillende keren (zoals gewenst) op de knop (DIMMEN) of (OPLICHTEN).





















Automatische AAN/UIT bediening

U kunt twee van de vier opties selecteren:

- Timer AAN ● Timer UIT
- Sensor AAN ● Sensor UIT

De huidig geselecteerde optie wordt met een donker vakje (■) aangegeven. U kunt met toets   de andere opties bekijken.

Een tijdelijke inactieve optie wordt aangegeven zonder een donker vakje aan de rechterkant. Het donkere vakje verschijnt als u op  klikt als de optie wordt weergegeven. Met een "vrolijke melodie" wordt een geslaagde opslag van een nieuwe optie aangegeven.

DRUK	RESULTAAT DISPLAY
 	BIJ TIMER AAN 
	(Indien standaard)
Als niet tevreden- druk  	BIJ TIMER UIT
Als tevreden- druk 	BIJ TIMER UIT 
	BIJ TIMER UIT 
 	BIJ SENSOR AAN 
	(Indien standaard)
Als niet tevreden- druk  	BIJ SENSOR UIT
Als tevreden- druk 	BIJ SENSOR UIT 
	BIJ SENSOR UIT 
 	GEREED HH:MM

5. Alarm geheugen en storing data bekijken

Alarm/Sabotage geheugen bekijken

De PowerMax Pro bewaart in zijn geheugen alle alarm en "sabotage" gebeurtenissen die tijdens de laatste inschakelingsperiode zijn voorgevallen.

Opmerking: alarmen worden alleen in het geheugen opgeslagen nadat de "afbreken periode" is afgelopen (zie Bijlage A). Dit betekent dat wanneer u direct uitschakelt – voordat de afgebroken periode is afgelopen – er geen geheugen indicatie wordt weergegeven.

A. Alarm / sabotage meldingen

Als het geheugen tenminste één gebeurtenis bevat en als het systeem in de uitgeschakelde status is, wordt een knipperend **GEHEUGEN** bericht weergegeven:

GEREED	HH:MM
↔ (knipperen) ↔	
GEHEUGEN GEREED	



Of als het systeem niet gereed is voor inschakeling-

NIET GEREED	HH:MM
↔ (knipperen) ↔	
NIET GEREED MEMORY	

B. Alarm/sabotage data bekijken

Om de geheugen inhoud te bekijken klikt u op de knop .

VOORBEELD 1: er ontstond een alarm omdat de garage deur – zone nr. 12 – open ging. De garage deur werd vervolgens gesloten. Tevens gaf de bewegingsmelder in de slaapkamer – zone nr. 7 - een "Sabotage" bericht omdat de behuizing werd verwijderd.

DRUK	RESULTAAT DISPLAY
	GEREED HH:MM
	Z12 GEALARMEERD
	↔ (knipperen) ↔
	GARAGEDEUR
	Z07 SABOTAGE-OPEN
	↔ (knipperen) ↔
	SLAAPKAMER

Door weer op de  toets te drukken zal het display de volgende gebeurtenis laten zien (als die er is) of terug keren naar de normale status.

VOORBEELD 2: er is een alarm ontstaan omdat de garage deur - zone nr. 12 - werd geopend en bleef openstaan.

DRUK	RESULTAAT DISPLAY
	NIET GEREED HH:MM
	Z12 GEALARMEERD
	↔ (knipperen) ↔
	GARAGE DEUR
	Z12 OPEN
	↔ (knipperen) ↔
	GARAGE DEUR

Let op! de geheugen indicatie en inhoud worden gewist bij de volgende systeemschakeling.

Storing Informatie bekijken

A. Storing indicaties

Als STOR. knippert in het display, de STORING indicator is verlicht, en u hoort 3 pieptonen per minuut, moet u uitzoeken om wat voor storing het gaat en waar de storing vandaan komt. Storing types zijn:

SENSORS / KEYFOB / DRAADLOZE BEDIENING STORINGEN

- **Inactiviteiten** - radiosignalen zijn van een bepaalde sensor / draadloze afstandsbediening ontvangen (als de supervisie is ingeschakeld) tijdens een vooraf gedefinieerde periode.
- **Lage batterijspanning** - de batterij in een sensor, keyfob of draadloze afstandsbediening is aan vervanging toe.
- **"Schoonmaken"** - de rookdetector moet schoongemaakt worden.
- **Gaslekage** - de gasdetector geeft een storing.
- **Sirene 230V fout** - de sirene ontvangt geen voeding.
- **X-10 storing** - de bevestiging van een geactiveerd twee-weg X-10 apparaat is niet ontvangen.

GSM Storingen (indien toegepast)

- **GSM 230 Fout** - GSM eenheid heeft geen voedingspanning.
- **GSM lage batterij** - GSM heeft een lage batterij spanning.

ALARM GEHEUGEN EN STORINGDATA BEKIJKEN

- **GSM sabotage** - er is sabotage gepleegd met de GSM eenheid.
- **GSM lijnuitval** - GSM geeft lijnuitval melding.
- **GSM netfout** - GSM netwerk fout.
- **RSSI zwak** – het ontvangen GSM signaal is zwak.
- **GSM modem is uit** – er is geen communicatie met de GSM eenheid.
- **GSM communicatiestoring** – er is geen communicatie (RS-232 formaat) tussen de PowerMax Pro en GSM eenheid.

SYSTEEMSTORINGEN

- **Netspanninguitval** - de 230V voeding is afwezig en het systeem werkt op batterijen (deze storing wordt 5 min. na uitval gemeld).
- **Systeem is geblokkeerd** - de communicatie met de sensors en controlepaneel wordt door een radio signaal verstoord.
- **Communicatiestoring** - er kon geen bericht naar de meldkamer of naar het privé nummer verstuurd worden (of het bericht was verstuurd maar niet bevestigd).
- **CPU lage batterijspanning** - de batterijspanning in het controlepaneel is laag en moet vervangen worden (zie hoofdstuk 9 – de batterij vervangen).
- **CPU sabotage** – het controlepaneel is gesaboteerd.
- **Zekering storing** - de sirene zekering is doorgebrand.

BELANGRIJK! Als u last heeft van de storingstonen, kunt u het systeem inschakelen en direct weer uitschakelen. Hierdoor zijn de storingstonen 4 uur stil



B. Onderzoeken waar de storing vandaan komt

Indien er sprake is van een storing, knippert er een **STOR** bericht zoals in de volgende voorbeelden is weergegeven:

GEREED	HH:MM
↶ (knipperen) ↷	
GEHEUGEN GEREED	
↶ (knipperen) ↷	
STORING GEREED	

U kunt de huidige storingen bekijken door op  knop te drukken.

VOORBEELD: de sensor in de keuken - zone nr. 9 – is al een tijdje inactief, en de woonkamer sensor - zone nr. 15 – geeft een melding van een lage batterijspanning. Deze storingen weerhouden het systeem er niet van om “in te schakelen”. Om achter de aard van de storing te komen, doet u het volgende:

DRUK	RESULTAAT DISPLAY
	GEREED HH:MM
	Z09 NIET ACTIEF
	↶ (knipperen) ↷
	KEUKEN
	Z15 LAGE BATTERIJ
	↶ (knipperen) ↷
	HUISKAMER

Als u op  blijft drukken, zullen de andere storingen in het display verschijnen (als deze er zijn), of keert het display terug naar de oorspronkelijke knipperende staat. (zie voorbeeld hierboven).

Geheugen en storing informatie tegelijk bekijken

Als er **alarm / sabotage** in het alarm geheugen is opgeslagen en er ook **storing** is, zal het display er als volgt uitzien:

GEREED	HH:MM
↶ (knipperen) ↷	
GEHEUGEN GEREED	
↶ (knipperen) ↷	
STORING GEREED	

Of als het systeem NIET GEREED is voor inschakeling -

NIET GEREED	HH:MM
↶ (knipperen) ↷	
GEHEUGEN NIET GEREED	
↶ (knipperen) ↷	
NIET GEREED STORING	

*Opmerking: als er ook een ingesproken bericht in het systeem is opgeslagen, verschijnt het **MSG** display ook (zoals in hoofdstuk 3 wordt weergegeven – Een bericht opnemen).*

Om statusinformatie - geheugen data, open zones en stromingsbronnen te bekijken (in deze volgorde) – klikt u steeds op de  knop. De geheugeninhoud zal eerst worden getoond, zoals weergegeven in hoofdstuk 5 - Alarm bekijken / Sabotage geheugen. Als het systeem niet gereed is zal de openzone informatie op dezelfde manier volgen als weergegeven in hoofdstuk 2 – Voorbereiden voor inschakeling. Storingbronnen worden het laatste getoond, zoals weergegeven in hoofdstuk 5 – Storinginformatie bekijken.

Storingen verhelpen

De storingindicaties (verlichte STORING indicator en knipperend STOR. bericht) verdwijnen zodra de storing is opgelost. **Als het u niet lukt om de storing te verhelpen, neemt u contact op met uw installateur.**

INACTIVITEIT: zodra een inactieve sensor of draadloze afstandsbediening zijn periodieke zendingen vernieuwd is de storing verholpen en wordt niet langer gemeld door het controlepaneel.

LAGE BATTERIJ: zodra de batterij in een draadloos apparaat, in een keyfob of in een draadloze afstandsbediening met gerapporteerde lage batterijspanning is vervangen, wordt het volgende bericht van de relevante sensor een "batterij herstelbericht" en "lage batterij" niet meer door het controlepaneel aangegeven.

SYSTEEMSTORING: herstel van de systeemstoringen wordt automatisch door het controlepaneel opgemerkt en de storingsindicatie wordt overeenkomstig gewist.

6. Speciale functies

Sociale alarmering

Kenmerkend voor de PowerMax Pro is de mogelijkheid om op een andere manier te functioneren dan gewoonlijk van een alarmsysteem wordt verwacht. Wanneer het systeem is uitgeschakeld (of als alleen "THUIS" met omtrekbescherming is ingeschakeld), kan het de activiteiten in huis in de gaten houden en rapporteert: **beweging afwezigheid** in interieur zones als er geen bewegingsdetectie binnen de vooraf ingestelde tijdslimieten is.

Om deze toepassing te gebruiken, dient u uw installateur te vragen om een tijdslimiet te programmeren waarin afwezigheid van beweging wordt gerapporteerd als een "niet actief" waarschuwingsbericht.

Ter verduidelijking: aangenomen wordt dat er een oudere, zieke of gehandicapte alleen thuis is gebleven in een beschermde omgeving. Deze persoon zal, hoe ziek of gehandicapt ook, niet altijd uren stil blijven zitten. Hij zal zich waarschijnlijk zo nu en dan omdraaien in zijn slaap. Hij kan ook af en toe naar de keuken of het toilet gaan. Op deze momenten zullen de detectoren van de slaapkamer, badkamer en de keuken deze beweging opmerken.

Als bijvoorbeeld de "beweging afwezigheid" tijdslimiet door uw installateur is ingesteld op 6 uur zal door een klok 6-uren worden "afgeteld".

Als beweging wordt gedetecteerd binnen het 6-uren tijdsbestek zal de tijd weer vanaf het begin worden (de 6-uren klok wordt "gereset") en er wordt waarschuwingsbericht verzonden.

Als er 6 uur lang geen beweging wordt gedetecteerd in de interieurzone verzendt het controlepaneel een "niet actief" waarschuwingsbericht naar een meldkamer of privé nummers die door de installateur zijn ingesteld.

BELANGRIJK! U kunt deze personen ook uitrusten met een een-knops zender voor noodsituaties, zie de volgende paragraaf.

Noodoproepen

Stel dat een gehandicapte een ongeluk krijgt, zoals vallen in het bad, waarbij hij of zij niet meer overeind kan komen. Het kan uren duren voordat er een "Niet bewegen" bericht wordt verstuurd, maar deze persoon heeft veel sneller hulp nodig.

Hoewel de kans hierop natuurlijk erg klein is wordt aangeraden om deze persoon uit te rusten met een miniatuur-enkele-knop hangerzender of polshorloge type waarmee een noodoproep gemeld kan worden. Door op de knop te drukken zal deze zender de PowerMax Pro activeren om een "noodoproep bericht" naar de meldkamer of naar de privé

nummers te zenden die door uw installateur zijn ingesteld.

Hiervoor vraagt u de installateur om één van de 28 zones van de PowerMax Pro als een noodzone te definiëren.

Schaf vervolgens één van onderstaande zenders aan en koppel de ID code van deze zender aan de noodzone.

De compatibele noodzenders zijn (zie Fig. 5):

MCT-201 - hangertype

MCT-211 - polshorlogetype

MCT-101 - zakformaattype

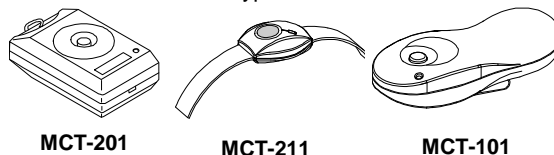

Figuur 5. Enkele knop noodzenders

Afstandbediening per telefoon



A. Telefooncommunicatie tot stand brengen

U kunt toegang verkrijgen tot het PowerMax Pro systeem d.m.v. een telefoon op afstand en de volgende operaties uitvoeren: elektrische apparaten en het PGM hulpmiddel inschakelen en uitschakelen, een ingesproken bericht opnemen en weer afspelen en de systeemstatus controleren. Deze procedures worden in de volgende afbeelding weergegeven.

1. Bel het PowerMax Pro tel. nr.
2. Wacht op 2-4 beltonen en hang opp.
3. Wacht 12-30 sec.
4. Bel weer het PowerMax Pro tel. nr. (Gedurende 10 sec. hoort u geluid).
5. [*] (om het geluid te stoppen) ¹
6. [gebruikerscode], [#] ²
7. [Gewenste commando, zie volgende tabel] ³

Niet toepasselijk als het GSM nummer van de PowerMax Pro wordt gebeld Ga door naar stap 5.

Opmerkingen

- (1) De PowerMax Pro reageert hetzelfde als u één keer belt en wacht totdat de telefoon overgaat (in de VN is dit bijvoorbeeld 11 keer).
- (2) De gebruikerscode hoeft maar één keer ingevoerd te worden.
- (3) Als u langer dan 50 sec. wacht met het invoeren van een toets, verbreekt PowerMax Pro de verbinding (dit kan per instelling verschillen).



SPECIALE FUNCTIES

B. Uitvoerbare functies

Functie	Toetsenvolgorde
Uitschakelen	[*]→[1]→[#]
Thuis inschakelen	[*]→[2]→[#]
Thuis-direct inschakelen	[*]→[2]→[1]→[#]
Weg inschakelen	[*]→[3]→[#]
Weg-direct inschakelen	[*]→[3]→[1]→[#]
Weg-huissleutel inschakelen	[*]→[4]→[#]
Weg-direct-huissleutel inschakelen	[*]→[4]→[1]→[#]
Elekt. apparaten (nr. 01-15) AAN	[*]→[5]→[device nr.]→[1]→[#]
Elekt. apparaten (nr. 01-15) UIT	[*]→[5]→[device nr.]→[0]→[#]
PGM uitgang activeren	[*]→[5]→[0]→[0]→[1]→[#]
PGM uitgang disactiveren	[*]→[5]→[0]→[0]→[0]→[#]
Twee-wee spraak communicatie (zie sub-par. C)	[*]→[7]→[#]
Ingesproken bericht afspelen	[*]→[8]→[1]→[#]
Ingesproken bericht opnemen	[*]→[8]→[2]→[#]
Ingesproken bericht opname stoppen	[*]→[8]→[3]→[#]
Ingesproken bericht wissen	[*]→[8]→[4]→[#]
Systeem status opvragen	[*]→[9]→[#]
Afsluiten (einde communicatie)	[*]→[9]→[9]→[#]

C. Twee-weg spraak communicatie

Voer de stappen 1-6 uit bij Telefooncommunicatie tot stand brengen, en vervolg als volgt:

-  [*]→[7]→[#]
- Wacht totdat u 2 toontjes hoort
-  [3] of [1] of [6] (zie hieronder)

Het systeem start in de "INLUISTER" mode, u hoort nu gedurende 50 sec. wat er in het huis afspeelt. U zult horen of de beluisterde persoon praat of huult. U kunt het systeem schakelen naar **Inluisteren**, **Spreken** of **Duplex**, zoals in de volgende tabel wordt weergegeven.

Functie	Toets
Inluisteren (luisteren naar de persoon thuis) (*)	[3]
Spreken (tegen de persoon thuis spreken) (*)	[1]
Duplex (luisteren en spreken) (*)	[6]



Opmerking: om de communicatie nog eens met 50 seconden te verlengen, drukt u indien nodig, weer op [3], [1] of [6].

- * De 2-weg communicatie kan door iedereen die dicht bij de PowerMax Pro staat uitgeschakeld worden.

Opmerkingen voor de Inluister en Spreek modes

De Inluister en Spreek modus werkt als een een-weg systeem. Heen en weer communicatie wordt in het leger gebruikt en bij commerciële en amateur radio communicatie. Als u klaar bent met spreken, zou u dus iets als "over" moeten zeggen, en het systeem omschakelen van spreken naar inluisteren. Als de persoon met wie u spreekt klaar is met praten zegt hij weer "over", zodat u weer kunt omschakelen van inluisteren naar spreken.



VOORBEELD:

U (telefoon op afstand):  [1], "Hoi George, kun je mij horen? Is er iets gebeurd? Over"....  [3]

Thuispersoon: "Ja ik voelde mij ineens duizelig toen ik uit bed opstond en viel op de grond. Ik kan niet meer overeind komen en mijn heup doet pijn. Kun je mij helpen? Over"...

U (telefoon op afstand):  [1], "Natuurlijk, ik zal gelijk iemand sturen, wees niet bezorgd - over".  [3].

Thuispersoon: "Bedankt, doe het snel, over".

U (telefoon op afstand):  [1], "Jazeker, over en uit".....  [*]→[9]→[9] (EIND SESSIE)

Belangrijk! Als u de twee-weg communicatie wenst te verbreken en een andere functie wilt uitvoeren drukt u op [] en voer uw gebruikerscode in gevolgd door de functie (zie "toetsen volgorde" in bovenstaande tabel Uitvoerbare functies).*

Naar privé telefoons rapporteren

controle-
paneel



Uw installateur kan de PowerMax Pro zo programmeren dat bepaalde type meldingen worden doorgemeld aan een privé nummer. De berichten zijn in drie groepen onderverdeeld:

Groep	Gemelde gebeurtenissen
1	Brand, inbraak, paniek en sabotage
2	WEG inschakeling, THUIS inschakeling, uitschakeling
3	Geen activiteit, noodoproep en huissleutel

Groep 1 heeft de hoogste prioriteit en groep 3 heeft de laagste prioriteit.

Wanneer de gebelde persoon het bericht van de PowerMax Pro krijgt hoort hij een gesproken bericht dat bestaat uit de "huis identiteit" en de gebeurtenis. Als er bijvoorbeeld bij de familie Smith brand is ontstaan zal het bericht als volgt zijn:

[Familie Smith - brandalarm].

Als een gemonitord persoon bij de familie Watkins een tijdje niet actief is, zal het bericht als volgt zijn:

[Familie Watkins - geen activiteit].

Degene die gebeld wordt, moet het bericht bevestigen (zoals later wordt uitgelegd), als het bericht niet wordt bevestigd, wordt het bericht gedurende 45 seconden zo veel mogelijk herhaald. Als de 45 seconden verstreken zijn zal de PowerMax Pro de lijn verbreken en het volgende privé nummer van de lijst bellen.

Degenen die gebeld wordt kan het bericht met een toets op het toetsenpaneel van zijn telefoon als volgt bevestigen.

Functie	Toets
Alleen bevestigen: de PowerMax Pro verbreekt de verbinding en beschouwt de melding als afgehandeld.	2
Bevestigen en luisteren: het beveiligde pand kan gedurende 50 seconden worden "afgeluisterd". De opgebeldde persoon kan de tijd met 60 seconden verlengen door nogmaals op [3] te drukken voordat PowerMax Pro de lijn afbreekt, of door op [1] te drukken om te spreken.	3
Bevestigen en spreken: u kunt 50 seconden spreken tegen degene die in het pand is. De opgebeldde persoon kan de "Sprak" sessie verlengen door weer op [1] te drukken voordat PowerMax Pro de lijn afbreekt, of door op [3] te drukken om te luisteren.	1
Bevestigen en 2-weg conversatie: u kunt 50 sec. met de opgebeldde persoon praten en luisteren zonder dat u het systeem van "luisteren" naar "spreken" hoeft te schakelen (te verlengen).	6
Bevestigen en een statusrapport opvragen: de PowerMax Pro geeft een geschreven systeemstatus rapport. Voorbeeld: [Uitschakelen - gereed voor inschakelen] of [Uitschakelen - achterdeur open] of [Uitschakelen - alarm in geheugen].	9

Afstandbediening via SMS

Het PowerMax Pro systeem met een gekoppelde GSM eenheid kan SMS commando's van iedere mobiele telefoon beantwoorden indien "AFSTANDBEDIENING AAN" vooraf door de systeem installateur is geselecteerd.

De verschillende SMS commando's zijn in de volgende tabel weergegeven (de gedetailleerde SMS berichtgeving procedure is beschreven in de mobiele telefoon handleiding). In deze tabel betekent

"<code>" een 4-cijferige gebruikerscode en blanco spatie staat voor een spatie.

SMS commando lijst

	Commando	SMS Formaat
1	WEG inschakelen	"WEG <code>" of "AW <code>"
2	WEG direct inschakelen	"WEG INST <code>" of "AWI <code>"
3	WEG huissleutel inschakelen	"HUISSLEUTEL <code>" of "LK <code>"
4	WEG huissleutel direct inschakelen	"HUISSLEUTEL INST <code>" of "LKI <code>"
5	THUIS inschakelen	"THUIS <code>" of "HM <code>"
6	THUIS direct inschakelen	"THUIS INST <code>" of "HMI <code>"
7	Uitschakelen	"UITSCHAKELEN <code>" of "DA <code>"
8	Lichten xx aan (xx = 01 - 15)	"LICHT xx AAN <code>" of "LT xx AAN <code>"
9	Lichten xx uit (xx = 01 - 15)	"LICHT xx UIT <code>" of "LT xx UIT <code>"
10	PGM aan	"PGM AAN <code>"
11	PGM uit	"PGM UIT <code>"
12	Standaard huis id definiëren (zie opmerking)	"HUIS NAAM <code> <huis ID>" of "HN <code> <huis ID>"
13	Zoekstelsysteem status	"STATUS <code>" of "ST <code>"

Opmerking: huis ID zijn max. 16 lettertekens, bijv. JAN ZIJN HUIS.

Reportage via SMS

Deze optie kan alleen worden toegepast als de GSM eenheid is geïnstalleerd. Het PowerMax Pro systeem kan SMS berichten versturen naar geregistreerde SMS telefonen (tot 4). (De SMS telefoonregistratie wordt vooraf door de systeem installateur geselecteerd).

De gerapporteerde SMS berichten zijn duidelijk en spreken voor zichzelf en worden niet in deze handleiding beschreven.

Enkele voorbeelden van SMS berichten:

- JOHN ZIJN HUIS
WEG
- JOHN ZIJN HUIS
UITSCHAKELEN
- JOHN ZIJN HUIS
POWERMAX: LAGE BATTERIJ
GARAGE: LAGE BATTERIJ
- JOHN ZIJN HUIS
STATUSBERICHT 01
(Lijst met gebeurtenissen wordt getoond)

Opmerking

Statusberichten kunnen alleen naar een mobiel nummer gestuurd worden waarvan het ID nummer niet door de eigenaar is geblokkeerd!

Berichten naar een pieper verzenden



Daar de PowerMax Pro kan worden geprogrammeerd om berichten naar een pieper te verzenden, moet de pieper worden geïnformeerd hoe hij het numerieke bericht moet interpreteren dat op zijn pieper wordt weergegeven.

Communicatie met een pieper gebeurt als volgt:

- The PowerMax Pro belt het thuisnummer van de pieper, wacht 5 seconden en verzend een numeriek bericht.
- Het bericht dat door de PowerMax Pro naar de pieper wordt verzonden is een cijferreeks, zoals:

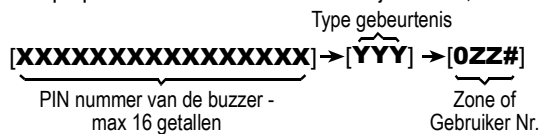

Figuur 6. Pieperbericht structuur

De ontvanger ziet alleen het "JJJ -OZZ#" gedeelte van het bericht. Hij kan de code als volgt interpreteren:

De type gebeurtenissen (JJJ) zijn als volgt gecodeerd:

Gebeurtenis	Code	Gebeurtenis	Code
Alarm	919	Brand	515
Storing	818	Sluiten	101
Noodoproep	717	Openen	102
Paniek	616	Huissleutel	103

ZZ is het zone nummer waar de gebeurtenis plaatsvond, of in het geval van Sluiten, Inschakelen en Huissleutel gebeurtenissen.

Voorbeeld 1: bericht "919-003":

Dit betekent dat een alarm heeft plaatsgevonden in zone nr. 3.

Voorbeeld 2: Message reads "101-008":

Dit betekent dat het systeem was uitgeschakeld (ingeschakeld) door gebruiker 8.

Een looptest uitvoeren

De looptest is een belangrijk onderdeel waarbij u onderzoekt dat alle detectoren correct functioneren, zonder dat de burens met luide sirene's worden lastig gevallen. Deze test moet minstens **een keer per week** uitgevoerd worden, en moet alle detectoren in alle zones omvatten.

Voordat een looptest uitgevoerd kan worden moeten alle detectoren in een normale status zijn. Een normale status wordt bereikt als er tijdens tenminste 2 minuten geen beweging is gemaakt.

Opmerking: tijdens de testen zullen 24-uurs zones geen alarm geven, maar een brandzone zal normaal functioneren.

Een looptest kan als volgt verlopen:

- Druk op de test knop .
- Het display vraagt u nu voor uw gebruikerscode:

CODE INVOEREN

- Voer uw code in. De sirene zal 2 seconden luiden en het display verandert naar:

TESTEN

- Loop door het beveiligde pand en zorg ervoor dat u alle detectoren activeert (Loop door het zicht van de bewegingsdetectoren en open/sluit alle ramen en deuren). Elke keer dat een detector wordt geactiveerd:

- Klinkt de "vrolijke melodie",
- Wordt de zonenam en nummer kort weergegeven,

VOORBEELD 1: tijdens de looptest activeert u een **bewegingsdetector** in de woonkamer (zone 11). Op het display verschijnt:

HUISKAMER



Z11 ALARM

Na 5 seconden verandert het display naar:

TESTEN

VOORBEELD 2: u opent een **raam** in de logeerkamer (zone 13). Op het display verschijnt nu:

LOGEERKAMER



Z13 OPEN

Na 5 seconden verandert het display naar:

TESTEN

- Wanneer u klaar bent drukt u herhaaldelijk op de knop. De resultaten worden zone voor zone getoond, in oplopende numerieke volgorde. Bijvoorbeeld:

LOGEERKAMER

↶ (knipperen) ↷

Z13 OK

of: "**Z13 NIET OK**" als er geen reactie van Z13 is binnengekomen.

- Om verder te gaan met testen, klikt u op . Om de testmodus te verlaten klikt u op . Op het display verschijnt:

<OK> AFSLUITEN

- Klik op . Het display verandert weer naar de normale status.

7. Gebruikersinstellingen

Welke instellingen heeft u nodig?

De installateur installeert een direct te gebruiken alarmsysteem, er zijn nog wel een paar instellingen en aanpassingen nodig.

Opmerking: hoewel de gebruikersinstellingen onder uw verantwoording vallen, kunt u aan uw installateur vragen of hij dat voor u wilt doen (behalve de gebruikerscode, die u geheim wilt houden).

De gebruikerinstellingen zijn:

- **Zones overbruggen** – hier bepaalt u welke zones overbrugd zullen worden (uitgeschakeld) tijdens de huidige uitschakelingperiode en de volgende inschakelingperiode.
- **Overbrugde zonelijst bekijken** - "overbrugging tonen" - dit laat de nummers en namen van de overbrugde zones zien.
- **Het laatste overbrug schema oproepen** - "overbrugging oproepen" - hiermee roept u het laatst gebruikte overbrugschema op dat verloopt nadat is uitgeschakeld, maar nog steeds in het PowerMax Pro geheugen opgeslagen is.
- **De 4 telefoonnummers programmeren*** - hier bepaald u de 1e, 2e, 3e en het 4e telefoon nummer waarnaar het systeem gebeurtenissen zal rapporteren, zoals door de systeem installateur gedefinieerd.
- **Gebruikerscodes instellen*** - hier programmeert u een veiligheidscode voor uzelf en nog 7 codes voor andere systeem gebruikers. Codes 5 tot 8 zijn "huissleutel" gebruikerscodes (zie hoofdstuk 2 - In de huissleutel modus inschakelen, voor meerdere details).
- **Keyfob zenders inleren*** - het PowerMax Pro systeem de ID code van iedere keyfob zender (meerdere-knoppen, SecureCode type, draadloze zender) leren herkennen, zodat de PowerMax Pro op verzonden commando's kan reageren.
- **Naderingtags inleren** - de PowerMax Pro de naderingtags ID's leren herkennen zodat de PowerMax Pro op het tonen van de naderingtags kan reageren.
- **Spraakopties instellen*** - hiermee kunt u kiezen of de gesproken berichten wel of niet te horen zijn (instructies).
- **Automatische inschakeloptie*** - hiermee kunt u automatische inschakeling aan/uitzetten (met een vooraf gedefinieerde tijd).
- **Automatische inschakeltijd instellen** - de automatische inschakeltijd selecteren.
- **De optie sirenegeluid instellen*** - de LAGE/MED/HOGE korte sirenegeluid optie inschakelen/uitschakelen bij het inschakelen/uitschakelen van het systeem. Alle opties zijn

beschikbaar voor de draadloze sirene. Zie voor een bekabelde sirene, de LAGE/MID/HOGE opties voor "sirenetoon activeren".

- **Tijd en tijdformaat instellen*** - de ingebouwde klok aanpassen op de correcte tijd en tijdformaat.
- **PowerLink inleren** - de PowerLink (PowerMax Pro Web afstandsbediening) inleren/wissen en de PowerLink storingsrapportage inschakelen/uitschakelen.
- **Datum en datumformaat instellen*** - de ingebouwde datum en datumformaat van de ingebouwde kalender aanpassen.
- **Tijdschema instellen*** - apparaten tijdschema voor start/stop activeren instellen.

* Deze opties kunnen alleen met de hoofdgebruiker code worden gebruikt.

Het gebruikerinstellingen menu openen

Figuur 7 beschrijft hoe u in het gebruikersinstellingen menu open.

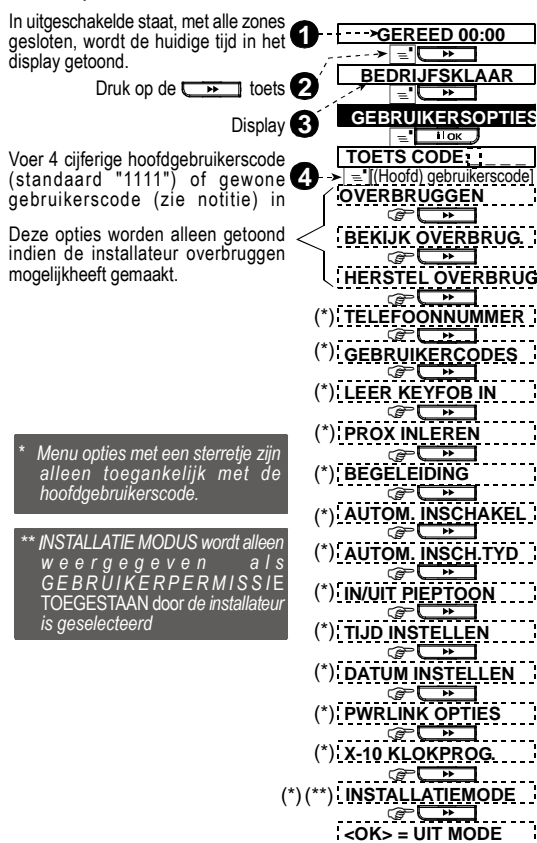

Figuur 7 - Het gebruikersinstellingen menu openen

GEBRUIKERSINSTELLINGEN

In de volgende paragrafen worden de Gebruikersinstellingen instructies stap voor stap beschreven. Als u een algemeen overzicht van het gehele gebruikersinstellingen menu wilt zien verwijzen wij u naar figuur 8 – het gebruikersinstellingen schema. U kunt het schema ook als gids gebruiken naast de gebruikersinstellingen procedures, in plaats van de stap voor stap instructies te volgen.

Zones overbruggen

A. Inleiding

U kunt de PowerMax Pro zo programmeren om bepaalde geselecteerde zones uit te sluiten (overbruggen), ongeacht of deze zones "functioneel" zijn (niet verstoord) of "open" (verstoord). Overbruggen van zones zorgt ervoor dat personen zich vrij door deze zones kunnen bewegen, ook al is het systeem ingeschakeld. Het wordt ook gebruikt om zones die gerepareerd moeten worden, tijdelijk uit te schakelen. Brandzones kunnen niet worden overbrugd.

Let op – overbruggen vermindert de beveiliging! Zones overbruggen kan alleen uitgevoerd worden als het systeem is uitgeschakeld.

Opmerking: zones worden alleen overbrugd bij één uitschakelen-inschakelen periode. Nadat het systeem is uitgeschakeld wordt het hele schema opgeschort dat later weer kan worden teruggezet.

B. Overbruggen procedure



Nadat u uw gebruikerscode heeft ingevoerd (zie bovenstaande paragraaf - Het Gebruikersinstellingen menu openen), geeft het display weer:

OVERBRUGGING INSTELLEN

Als u nu op  klikt worden het nummer, de status en de naam van de eerste zone op het display getoond. Er zijn drie mogelijke statussen:

- **Open:** de zone is niet beveiligd – u kunt hem overbruggen als u het probleem nu niet wilt, of weet, op te lossen.
- **Overbrugd:** de zone is momenteel overbrugd. (U heeft deze zone reeds overbrugd en het systeem nog niet ingeschakeld).
- **Functioneert:** als er niets aan de hand is met deze zone verschijnt in het display: "Functioneert".

Laten we aannemen dat zone 1 "open" staat en dat u deze wilt overbruggen, en dat alle andere zones naar behoren werken.

DRUK	RESULTAAT DISPLAY
	Z01: OPEN
	← (knippenen) →
	KEUKEN
	<OK> TO OVERBRUGGING

	Z01: OVERBRUGGINGED
	← (knippenen) →
	KEUKEN
	Z02: FUNCTIONEEL
(Als u de status van de volgende zone wilt zien)	← (knippenen) →
	VOORDEUR
	OVERBRUGGING INSTELLEN

U kunt nu een andere instelling in het GEBRUIKERSINSTELLINGEN menu selecteren of het

menu verlaten door op  te klikken. Als <OK> AFSLUITEN verschijnt, klikt u op .



Nadat het overbruggen is voltooid, knippert het display met **OVERBRUGGEN**:



OVERBRUGGEN GEREED	of	OVERBRUGGEN NIET GEREED
-----------------------	----	----------------------------



Deze indicatie blijft zichtbaar totdat het systeem wordt ingeschakeld waarna het zal verdwijnen.

Opmerking: de Overbruggen melding blijft samen met de andere mogelijke meldingen in het display knippenen zoals **Storing**, **Geheugen** en **Bericht**.

C. Overbruggen ongedaan maken

Stel dat u een zone weer wilt activeren na het overbrugschema te hebben voltooid. Open het OVERBRUGGEN INSTELLEN menu weer (zie Zones overbruggen hierboven) en klik op  of op  totdat de zone die u niet wilt overbruggen verschijnt. Ga als volgt te werk:

DRUK	RESULTAAT DISPLAY
	Z22: OVERBRUGD
	← (knippenen) →
	HUISKAMER
	<UIT> WISSEN
	Z22: FUNCTIONEEL
	← (knippenen) →
	HUISKAMER

U kunt nu op  klikken en een ander onderdeel op het gebruikersinstellingen menu selecteren, of op  klikken om de programmering af te sluiten. Als <OK> AFSLUITEN verschijnt – klikt u op .

Overbrugde zonelijst bekijken

Nadat u uw gebruikerscode heeft ingevoerd (zie hierboven – na het openen van het gebruikersinstellingen menu), geeft het display weer:

OVERBRUGGING INSTELLEN

Klik op  om het display te veranderen naar:

OVERBRUGGING WEERGEVEN

Klik op  om het display te veranderen naar:

OVERBRUGGINGLIJST

Als u nu op  klikt zal het nummer, de status en de naam van de eerste **overbrugde** zone te zien zijn.

U kunt nu steeds weer op  klikken om alle overbrugde zones in oplopende numerieke volgorde te bekijken. Als u hierna op  klikt gaat u weer terug naar **OVERBRUGGEN TONEN**, door op  te klikken gaat u weer terug naar **<OK> AFSLUITEN**.

Laatste overbrugschema oproepen

Door het systeem met een paar zones in de overbrugde staat in te schakelen ontstaat een "**gedeeltelijke inschakeling**". Een gelijke gedeeltelijke inschakeling kan worden herhaald door de laatst gebruikte overbruggingsinstelling op te roepen (dat was uitgesteld en opgeslagen tijdens de uitschakeling van het systeem).



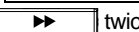

Nadat u uw gebruikerscode heeft ingevoerd (zie hierboven - Het gebruikersinstellingen menu openen), geeft het display weer:



OVERBRUGGEN INSTELLEN

Klik op  twice to change the display into:

OVERBRUGGEN OPROEPEN

Hier gaat u als volgt verder:

ACTION	RESULTAAT DISPLAY
 	<OK> OPROEPEN
 	OVERBRUGGING OPROEPEN

U kunt nu een andere instelling in het Gebruikersinstellingen menu selecteren of de programmering af te sluiten door op  te klikken. Als **<OK> AFSLUITEN** wordt weergegeven – klikt u op .





4 Telefoonnummers programmeren

U kunt hier het 1e, 2e, 3e en 4e telefoonnummer programmeren waarna het systeem de gebeurtenissen naar meld die door de systeem installateur zijn gedefinieerd. U kunt de installateur vragen om alle, of sommige, van de vier telefoonnummers in te stellen.



Nadat u uw Hoofd gebruikerscode heeft ingevoerd (zie hierboven - Het Gebruikersinstellingen menu openen), klikt u steeds weer op de  knop totdat het display weergeeft:

TELEFOONNUMMER INSTELLEN

U kunt als volgt vier telefoonnummers programmeren:

DRUK	RESULTAAT DISPLAY
	1e privé tel#
	XXXXXXXXXX
[Tel. nr. invoeren]	XXXXXXXXXX
	XXXXXXXXXX
	1e privé tel#
	2e privé tel#

Doe hetzelfde tot en met het 4^e telefoonnummer.

U kunt nu een andere instelling in het gebruikersinstellingen menu selecteren of het menu verlaten door op de  knop te drukken totdat **<OK> AFSLUITEN** verschijnt, waarna u op  klikt.

Gebruikerscodes instellen

Nadat u de Hoofd Gebruikerscode heeft ingevoerd (zie hierboven - Het Gebruikersinstellingen menu openen), klikt u op  totdat op het display verschijnt:

GEBRUIKERINSTELLINGEN INSTELLEN

Gebruikerscode 1 vervangt de standaard fabriek hoofdgebruiker code, en wordt toegewezen aan de hoofdgebruiker van het systeem. Deze code kan niet worden uitgewist.

Gebruikerscodes 2, 3 en 4 kunnen aan andere gebruikers - familieleden, medewerkers, enz. - toegewezen worden.







GEBRUIKERSINSTELLINGEN

Gebruikerscodes 5 tot en met 8 worden aan "huissleutelgebruikers" toegewezen (zie hoofdstuk 2 – In de huissleutelmodus inschakelen, voor meer details over de huissleutelmodus).

LET OP! Code "0000" is niet geldig! Gebruik hem niet.

Opmerking: de dwangcode die door de installateur is ingesteld (standaard 2580) kan niet worden geselecteerd als een normale gebruikerscode. Bij programmering wordt deze door PowerMax Pro afgewezen.

Doe het volgende om de codes te programmeren:

DRUK	RESULTAAT DISPLAY
	gebruikerscode 1: _ _ _ _
	gebruikerscode 1: 0 0 0 0
 [4-cijferige gebruikerscode] (bijv. 6854)	gebruikerscode 1: 685 4
	gebruikerscode 1: 6854
	gebruikerscode 2
Vervolg op dezelfde manier tot code 8.	
	gebruikerscode 8: 5537
	GEBRUIKERINSTELLINGEN INSTELLEN

U kunt nu een andere optie in het gebruikersmenu selecteren of het programmeren af te sluiten door op  te klikken, als <OK> **AFSLUITEN** verschijnt - klikt u op .

GEBUIKERSINSTELLINGEN

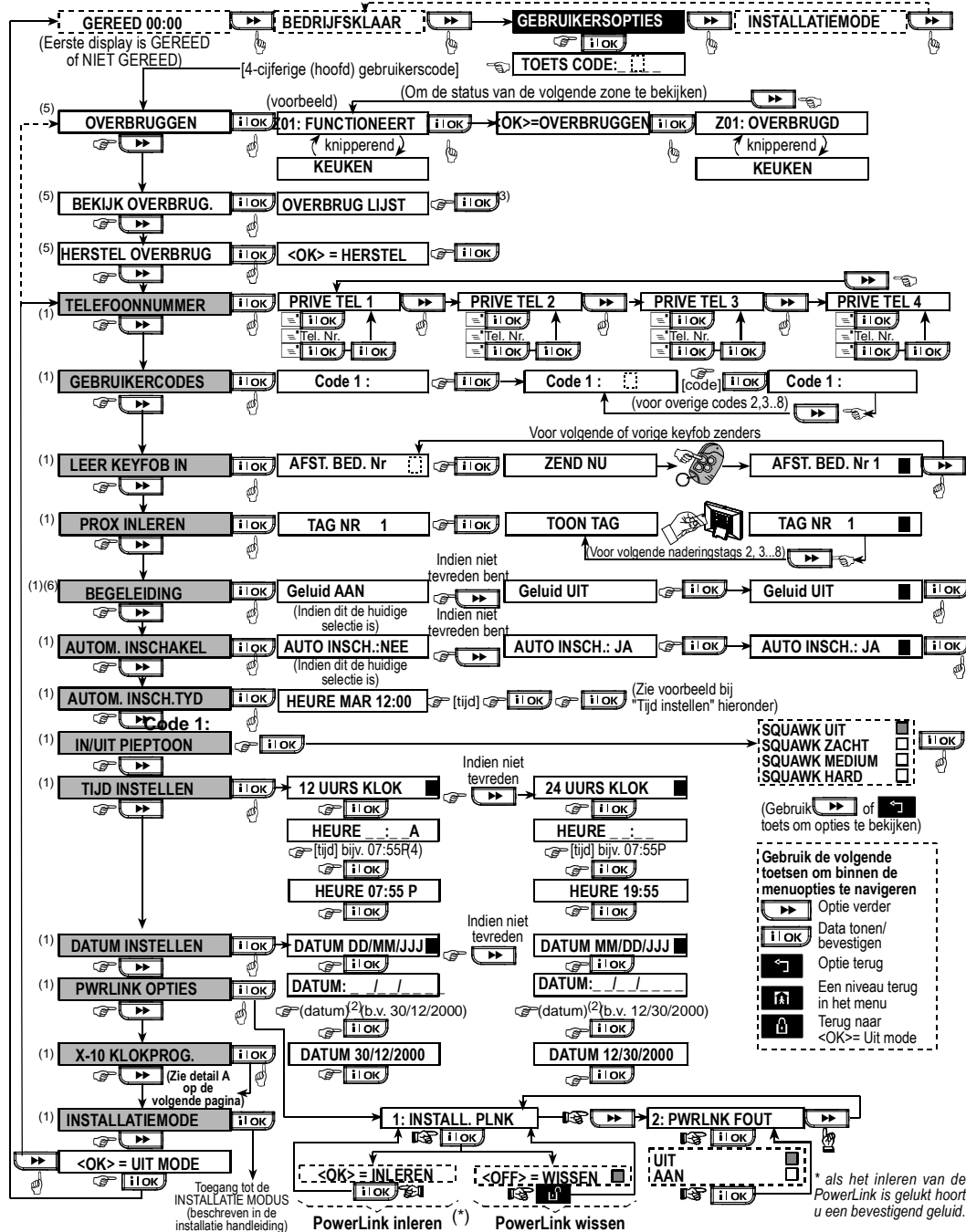

- Opmerkingen:**
- (1) De functie in de zwarte vakjes zijn alleen toegankelijk als de hoofdmaster gebruikerscode wordt ingevoerd.
 - (2) Voer voor het jaar alleen de laatste twee cijfers in.
 - (3) Druk op [i OK] om het nummer, staat en de naam van de eerste overbrugde zone weer te geven. Druk herhaalde malen op [right arrow] om alle overbrugde zones weer te geven.
 - (4) Om "A" (AM) in te voeren drukt u op [A] (of één van de 3 toetsen erboven), om "P" (PM) in te voeren drukt u op [P] (of één van de 3 toetsen erboven).
 - (5) De menu's INSTELLINGEN/WEERGEVEN/OPROEPEN OVERBRUGGING zijn alleen toegankelijk als "handmatige overbrugging" door de installateur is geselecteerd.
 - (6) Bij de optie SPRAAK INSTELLEN, wordt het Controlepaneel gedoofde spraakknop [7] actief als u instructies activeert

Figuur 8 – Gebruikersinstellingen schema

GEBRUIKERSINSTELLINGEN

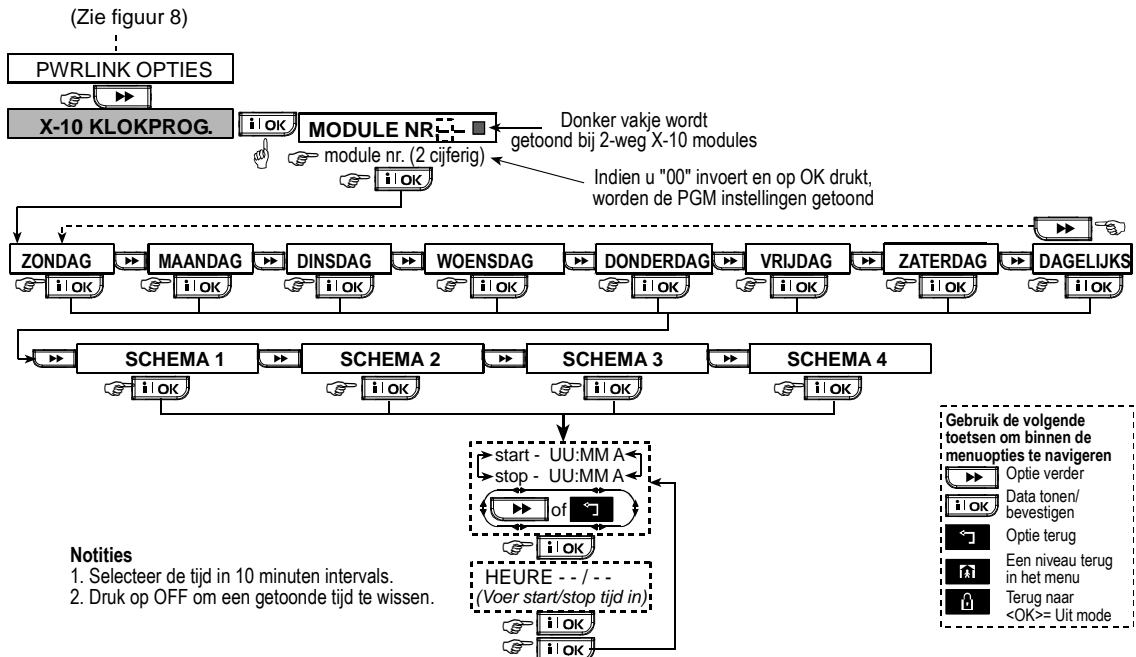

Figuur 8 DETAIL "A" - Planner functie

Keyfob zenders inleren

Keyfob zenders zijn draadloze meerdere-knop eenheden van het CodeSecure™ type. Acht systeem gebruikers kunnen keyfob zenders gebruiken om een betere, snellere en veiliger bediening van de systeemfuncties uit te voeren. Uw controlepaneel moet de verschillende identificatiecodes (ID) van iedere keyfob leren kennen om op de verzonden commando's te kunnen reageren.

Verzamel eerst alle keyfob eenheden die u wilt inleren en controleer dat ze allemaal batterijen hebben.

Doe het volgende om de keyfob zenders in te leren:

- A. Nadat u de Hoofd Gebruikerscode heeft ingevoerd (zie hierboven – Gebruikersinstellingen menu), klikt u (indien nodig herhaalde malen) op de knop totdat op het display het volgende wordt weergegeven:

KEYFOB INLEREN

- B. Klik op . Op het display verschijnt:

KEYFOB Nr: _

- C. Stel dat u keyfob zender 5 wilt inleren en dat geheugen locatie 5 nog vrij is – er is nog geen keyfob op ingeleerd – u klikt op toets <5>. Het display verandert naar:

KEYFOB nr: 5

Het lege vakje rechts van het cijfer geeft aan dat deze geheugen locatie nog vrij is.

- D. Klik op . Het display vraagt u nu om met de gekozen keyfob een signaal te versturen:

ZEND NU

- E. Activeer een zending van de gekozen keyfob door op één van de drukknoppen te drukken. Hierna hoort u "de vrolijke melodie" (- - - —) en het display verandert naar:

KEYFOB Nr: 5

Het donkere vakje rechts geeft aan dat de gekozen Keyfob ingeleerd is als Keyfob nr. 5.

Opmerking: as deze keyfob zender reeds op een andere locatie geprogrammeerd staat, zal "de vrolijke melodie" tweemaal klinken.

- F. U kunt nu verschillende kanten op:

- Indien u nog een keyfob zender wilt inleren, selecteert u het gewenste: -

-Klik op om verder te gaan (6→7→8.....)

-Klik op om terug te gaan (4→3→2.....)

-Klik op → <keyfob #>.

- Om terug te keren naar het hoofdmenu, klikt u . Hierdoor verschijnt op het display:

<OK> AFSLUITEN

U kunt nu een ander submenu in het gebruikers menu bekijken door op of te klikken).

De Keyfob wissen

Voordat nieuwe zender ID's op een bezette locatie geprogrammeerd worden, moeten deze locaties eerst gewist worden (het ingeleerde ID moet worden gewist). Doe het volgende om een bestaande ID te wissen:

- A. Selecteer de geheugen locatie zoals in de vorige paragraaf is beschreven, stappen A-C. Stel dat u bijvoorbeeld **keyfob nr. 5** heeft gekozen geeft display weer:

Keyfob nr. 5

- B. Klik op . Het display verandert naar:

<UIT> wissen

- C. Klik op . Het display verandert naar:

Keyfob nr. 5

U ziet dat het donkere vakje rechts van het cijfer weg is. Dit betekent dat u nu een nieuwe ID kunt inleren. U kunt de vrijgekomen zone of de geheugenlocatie ook vrij laten en het hoofdmenu verlaten.

Naderingstags Inleren

Met geldige naderingstags kunt u verschillende functies uitvoeren zonder dat u de gebruikerscode hoeft in te voeren, deze zijn bijv., inschakelen, uitschakelen, het historische log lezen etc. Als een gebruikerscode nodig is toont u eenvoudig een geldige naderingstags in plaats van de gebruikerscode in te voeren.

Als het systeem is ingeschakeld verschijnt op vertoon van een geldig naderingstag aan het controlepaneel het bericht "<OK> voor WEG". U kunt nu op de knop drukken om het controlepaneel onmiddellijk in te schakelen, of 3 seconden wachten totdat het systeem automatisch WEG inschakelt (het bericht verschijnt: "Verlaat nu"). Als weer de naderingstag wordt getoond zal het systeem uitschakelen.

In plaats van de knop in te drukken (zie hierboven), kunt u ook een keer / twee keer op de knop drukken (het bericht "<OK> voor THUIS" / "<OK> voor uitschakelen" verschijnt), druk vervolgens op de knop voor THUIS inschakelen / uitschakelen.

Het controlepaneel zendt een RF signaal. Een geldige naderingstags dat aan het controlepaneel wordt getoond zend een gecodeerd RF signaal terug naar de bedieningseenheid.

Tot 8 naderingstags kunnen aan de PM PRO worden ingeleerd.

Naderingstag inleren omvat de volgende stappen:

- A. Als u de hoofdgebruikerscode heeft ingevoerd (zie Het Gebruikersinstellingen menu openen), klikt u (indien nodig herhaaldelijk) op the knop totdat op het display verschijnt:

NADER.TAG INLEREN

- B. Klik op . Op het display verschijnt:

Tag Nr: 1

- C. Klik op . Het display instrueert u om van de gekozen tag te zenden:

TAG WEERGEVEN

- D. Toon de tag aan de linker onderkant van het controlepaneel. Hierdoor gaat het "vrolijke geluid" (- - - -) spelen en verandert het display naar:

Tag nr: 1

Een donker vakje zal aan de rechterkant verschijnen, dat aangeeft dat de gekozen tag is ingeleerd.

- E. Klik op en leer de volgende naderingstags in (2, 3,...8), zoals in stap D is beschreven.

- F. U kunt nu verschillende kanten op:

- Als u nog een tag wilt inleren selecteert u het gewenste nummer bij:
 - Klik op om verder te gaan (6→7→8....)
 - Klik op om terug te gaan (4→3→2....)
 - Klik op → <tag#>.
- Om naar het hoofdmenu terug te keren klikt u op . Hierdoor verschijnt het display met:

<OK> AFSLUITEN

U kunt nu een andere modus op het gebruikersmenu bekijken en selecteren door op of te klikken.

Naderingstags verwijderen

De geheugenlocaties van naderingstags moeten eerst worden gewist (ingeleerde ID's moeten worden gewist) voordat een nieuwe ID wordt ingeleerd. Om een bestaande ID te wissen gaat u als volgt te werk:

- A. Selecteer de gewenste geheugenlocatie, zoals in de vorige paragraaf – de stappen A-C - is beschreven. Als u bijvoorbeeld **Tag nr. 5** heeft geselecteerd, op het display verschijnt:

Tag nr. 5

- B. Klik op . Het display verandert naar: <UIT> OM TE WISSEN

- C. Klik op . Het display verandert naar:

Tag nr. 5

U ziet dat het donkere vakje rechts van het cijfer weg is. Dit betekent dat u nu een nieuwe ID kunt inleren. U kunt de vrijgekomen zone of de geheugenlocatie ook vrij laten en het hoofdmenu verlaten.

Spraakopties instellen



Let op: op: ingesproken berichten kunnen alleen over de ingebouwde speaker worden gehoord als:

- De spraakoptie is ingeschakeld, zoals beneden aangegeven.
- De speaker is ingeschakeld door op toets "7" te drukken (zie hoofdstuk 3 - Spraak AAN-UIT)

U kunt hier één of twee opties selecteren:

Berichten inschakelen: ingesproken berichten

Berichten uitschakelen: geen ingesproken berichten



De huidig geselecteerde optie wordt aangegeven met een donker vakje (■) rechts in het display. U kunt de andere mogelijkheid bekijken door op  te klikken (dat geen donker vakje aan de rechter kant heeft). Er verschijnt een donker vakje als u op  klikt terwijl de andere optie wordt weergegeven.

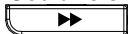

Om de spraakoptie in te stellen gaat u als volgt te werk:

Als u de hoofdgebruikerscode heeft ingevoerd, (zie hierboven - Het Gebruikersinstellingen menu openen), klikt u op de  knop totdat op het display verschijnt:

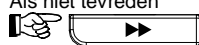
SPRAAK OPTIES INSTELLEN

Ga nu als volgt verder:

DRUK	RESULTAAT DISPLAY
	Instructies inschakelen ■ (als dit de huidige optie is)
Als niet tevreden 	Instructies uitschakelen
Als tevreden- 	Instructies inschakelen ■
	SPRAAKOPTIE INSTELLEN

U kunt nu een andere optie in het gebruikersmenu selecteren of het gebruikersmenu verlaten door op  te klikken. Als <OK> AFSLUITEN verschijnt - klikt u op .





Opmerking: als u Model MCT-234 of MCT-237 keyfob met de PowerMax Pro gebruikt moeten de ingesproken berichten ingeschakeld zijn.

Automatisch inschakelen optie

U kunt zelf bepalen dat het systeem automatisch op een bepaalde tijd inschakelt.

Als u de hoofdgebruikerscode heeft ingevoerd klikt u op  totdat de AUTO INGESC. OPTIE is weergegeven.

U gaat nu als volgt te werk:

DRUK	RESULTAAT DISPLAY
	auto inschakelen inschakelen ■ (als dit de huidige optie is)
Als niet tevreden druk 	auto inschakelen uitschakelen
	Auto inschakelen uitschakelen ■
	AUTO INSCHAKELING OPTIE

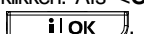

U kunt nu een andere optie in het gebruikersmenu selecteren of het gebruikersmenu verlaten door op  te klikken. Als <OK> AFSLUITEN verschijnt - klikt u op .

Inschakeltijd programmeren

Als u de hoofdgebruikerscode heeft ingevoerd (zie hierboven - Het Gebruikersinstellingen menu openen), klikt u (indien nodig herhaaldelijk) op de knop:  totdat het display verschijnt:

AUTO INSCHAKELING TIJD

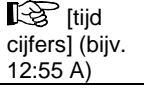
U gaat nu als volgt te werk:

DRUK	RESULTAAT DISPLAY
	inschakeltijd __ : __ A
 [tijd cijfers] (bijv. 12:55 A)	inschakeltijd12:55 A
	inschakeltijd12:55 A
	AUTO INSCHAKELING TIJD

Opmerkingen:

1. Voor de 12u/24u tijdsformaat selectie, verwijzen wij u naar onderstaande Tijdstelling en Tijdsformaat.
2. Druk op "*" om A (AM) in te voeren, of druk op "#" om P (PM) in te voeren.

De siringeluid optie

U kunt zelf bepalen of het systeem kort het siringeluid zal activeren (of niet) met een hoge/medium/laag siringeluid (1 pieptoon) en uitschakelen (2 pieptonen), dit kan alleen d.m.v. keyfob.

Als u de hoofdgebruikerscode heeft ingevoerd (zie hierboven - Het Gebruikersinstellingen menu openen), klikt u (indien nodig herhaaldelijk) op de knop  en ga naar:

SQUAWK OPTIE

U gaat nu als volgt te werk:

DRUK	RESULTAAT DISPLAY
	pieptoon inschakelen (als dit de huidige optie is)
Als niet tevreden- 	pieptoon laag volume
Als niet tevreden- 	pieptoon med volume
Als niet tevreden 	pieptoon ho volume
If tevreden 	pieptoon ho volume

Voor bekabelde sirenes, verwijzen wij u naar "lage", "med" en "hoge" opties als "pieptoon inschakelen".

U kunt nu een andere optie in het gebruikersmenu selecteren of het gebruikersmenu verlaten door op te klikken. Als "<OK> AFSLUITEN" verschijnt - klikt u op .

De Tijd en Tijdformaat instellen

Als u de hoofdgebruiker code heeft ingevoerd (zie Het Gebruikersinstellingen menu openen, hierboven), klikt u op totdat op het display verschijnt:

TIJD&FORMAT INSTELLEN

A. Als 12u formaat is gewenst vervolgt u met:

DRUK	RESULTAAT DISPLAY
	VN FORMAAT - 12U (als dit de huidige optie is)
	TIJD __:__:__ A
(tijd cijfers] (bijv. 12:55A)	TIJD 12:55A
	TIJD HH:MM A

Opmerking: om "A" in te voeren- drukt u op [*], om "P" in te voeren - drukt u op [#].

B. Als 12u formaat is gewenst vervolgt u met:

DRUK	RESULTAAT DISPLAY
	VN FORMAAT - 12U
	EU FORMAAT - 24U
	TIJD __:__:__
[tijd cijfers] (bijv. 19:55)	TIJD 19:55
	TIJD 19:55

U kunt nu een andere optie in het gebruikersmenu selecteren of het gebruikersmenu verlaten door op te klikken. Als "<OK> AFSLUITEN" verschijnt - klikt u op .

Het Datum en Datumformaat instellen

Als u de hoofdgebruikercode heeft ingevoerd (zie hierboven - Het Gebruikersinstellingen menu openen), klikt u op knop (indien nodig herhaaldelijk) totdat op het display verschijnt INSTELLEN DATUM en FORMAAT.

U gaat nu als volgt te werk:

DRUK	RESULTAAT DISPLAY
	DATUM MM/DD/JJJJ
Als niet tevreden druk 	DATUM DD/MM/JJJJ
	DATUM __/__/__
[Datum invoeren] (bijv. 01/01/2002)	DATUM 01/01/2002
	DATUM 01/01/2002
	DATUM DD/MM/JJJJ

U kunt nu een andere optie in het gebruikersmenu selecteren of het gebruikersmenu verlaten door op te klikken. Als <OK> AFSLUITEN verschijnt - klikt u op .

PWRLNK (PowerLink) definieren

Met deze modus kunt u de PowerLink (PowerMax Pro Web gebaseerde afstandsbediening) inleren/wissen en de PowerLink storingsrapportage inschakelen/uitschakelen. Deze procedure wordt in figuur 8 weergegeven.

A. PowerLink inleren

Als u de hoofdgebruikerscode heeft ingevoerd (zie hierboven - Het Gebruikersinstellingen menu openen), klikt u herhaaldelijk op de knop  totdat op het display verschijnt:

PWRLNK DEFINIEREN

Klik op  om het display te veranderen naar:

1: INSTALLEREN

Klik op  om het display te veranderen naar:

<OK> om te installeren

Klik op  om de inleren procedure uit te voeren (een gelukte actie wordt begeleid door korte pieptonen, mislukken door lange pieptonen).

B. PowerLink wissen

Deze procedure is gelijk aan die beschreven in stap A, maar i.p.v. "<OK> voor inleren", geeft het display weer:

<UIT> om te wissen 

Het zwarte vakje aan de rechter kant geeft aan dat de PowerLink is ingeleerd. Klik op  om de PowerLink te wissen.

C. PowerLink storingsrapportage inschakelen

Voer de acties uit zoals in stap A is beschreven totdat op het display verschijnt:

1: INSTALLEREN

Klik op  om het display te veranderen naar:

2: PWRLNK STORING

Klik op  om het display te veranderen naar:

Rapport uitschakelen 

Het zwarte vakje aan de rechter kant geeft aan dat bij een PowerLink storing dit niet aan het controlepaneel gemeld zal worden. Om PowerLink storingsrapportage in te schakelen klikt u op . Op het display verschijnt:

rapporteren 

Klik op .

rapporteren 



Klik op .

2: PWRLNK STORING

Een gelukte actie wordt begeleid door korte pieptonen, mislukken door lange pieptonen.

Om naar het hoofdmenu terug te keren, klikt u op . Hierdoor verschijnt het display weer:

<OK> AFSLUITEN

U kunt nu een andere optie in het gebruikersmenu selecteren of het gebruikersmenu verlaten door op  te klikken. Als <OK> AFSLUITEN verschijnt - klikt u op .

D. PowerLink storingsrapportage uitschakelen

Voer de acties uit zoals in stap A is beschreven totdat op het display verschijnt:

1: INSTALLEREN

Klik op  om het display te veranderen naar:

2: PWRLNK STORING

Klik op  om het display te veranderen naar:

rapport 

Het zwarte vakje aan de rechter kant geeft aan bij een PowerLink storing dit aan het controlepaneel wordt gerapporteerd. Om de PowerLink storingsrapportage uit te schakelen, klikt u op . Op het display verschijnt:

rapport uitschakelen 

Klik op .

rapport uitschakelen 



Klik op .

2: PWRLNK STORING

Een gelukte actie wordt begeleid door korte pieptonen, mislukken door lange pieptonen.

Om naar het hoofdmenu terug te keren, klikt u op . Hierdoor verschijnt het display weer:

<OK> AFSLUITEN

U kunt nu een andere optie in het gebruikersmenu selecteren of het gebruikersmenu verlaten door op  te klikken. Als <OK> AFSLUITEN verschijnt - klikt u op .

Tijdschema functie

Met de tijdschema functie kunt u de activiteiten van apparatuur stoppen of inschakelen. U kunt de dagen selecteren (zondag, maandag, dinsdag, woensdag, donderdag, vrijdag, zaterdag, of dagelijks) en selecteer vervolgens de geplande activiteit start/stop van de apparaten. Deze procedure wordt weergegeven in "figuur 8 DETAIL A".

Installatie modus

Als de functie GEBRUIKERPERMISSIE is ingeschakeld door de systeem installateur, kan de installateur de INSTALLATIE MODUS alleen openen d.m.v. dit menu, dit betekent dat de INSTALLATIE MODUS (beschreven in de installatie handleiding) alleen kan worden geopend met gebruikerspermissie (d.m.v. de gebruikerscode).

8. Het logboek bekijken

Logboek beschrijving

Alle gebeurtenissen worden opgeslagen in een logboek dat tot 100 gebeurtenissen kan bevatten. U kunt dit logboek bekijken en eventueel hieruit uw conclusies trekken.

Als het logboek helemaal vol is (het aantal geregistreerde gebeurtenissen heeft de 100 bereikt) zal het nieuwe gebeurtenissen accepteren en - wordt de oudste gewist als een nieuwe wordt opgeslagen.

Bij elke gebeurtenis wordt ook de datum en tijd opgeslagen. Wanneer u het logboek bekijkt, worden de gebeurtenissen in chronologische volgorde, van nieuw naar oud, getoond.

Door ruimtegebrek in het display wordt eerst de gebeurtenisbeschrijving getoond, daarna de datum en tijd. De twee displays worden wisselend verschillende keren getoond totdat u op klikt om naar een oudere gebeurtenis te gaan, of totdat de 4-minuten durende time-out "geen actie" het systeem naar de normale operatiemodus herstelt.

Het logboek kan worden bekeken door op het sterretjes (★) toets te klikken en daarna uw hoofdgebruikerscode in te voeren.

Als u een overzicht wilt krijgen hoe u het logboek kunt gebruiken, verwijzen wij u naar Figuur 9. Het schema kan mogelijk dienst doen als uw gids voor het gebruik van het logboek, i.p.v. dat u de geschreven stap-voor-stap procedure volgt.

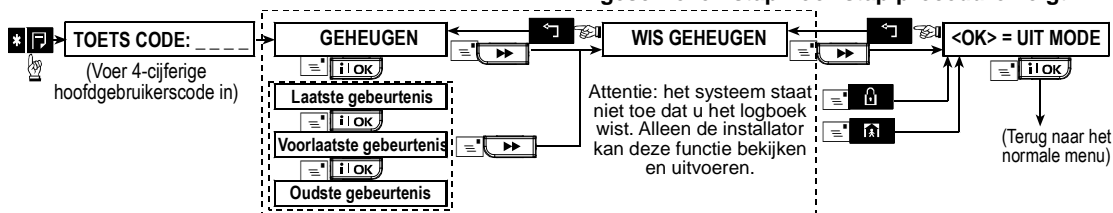

Figuur 9. Het logboek gebruiken

Het logboek bekijken

Om het logboek te bekijken gaat u als volgt te werk:

- A. Als het systeem in de gewone bedrijfsmodus is, klikt u op de sterretjes (★) toets. Het display verandert naar:

CODE INVOEREN ____

- B. Voer de hoofdgebruikerscode in. Als de code correct is zal de "vrolijke melodie" klinken en op het display verschijnt:

LIST OF EVENTS

Belangrijk! Als er 5 keer een foute code is ingevoerd wordt het toetsenbord voor 30 seconden geblokkeerd.

- C. Klik op . Op het display verschijnt nu de laatste gebeurtenis. Als dit een alarm in zone 13. is verschijnt het display:

Z13 ALARM

En vervolgens:

09 / 02 / 99 3:37 P

De twee displays verschijnen knipperend totdat u op drukt om de volgende gebeurtenis te bekijken, of totdat het logboek times-out (4 minuten).

- D. Druk zo vaak als nodig op om alle gebeurtenissen die u wilt zien te bekijken.

	Om het gebeurtenissenloog te bekijken:
	<ul style="list-style-type: none"> - Klik op of op het log. Het display geeft weer: <OK> AFSLUITEN - Klik op . Het systeem gaat terug naar de gewone werkmodus.

9. Onderhoud

De back-up batterij vervangen

De PowerMax+ werkt op de 230V netspanning, maar heeft een 9.6V batterijenset voor het geval de stroom uitvalt (zie de sticker op het batterijendeksel). Het is belangrijk om het onmiddellijk te vervangen als het volgende storingsbericht wordt ontvangen bij systeemstoringen (zie hoofdstuk 5 – Storinginformatie bekijken):

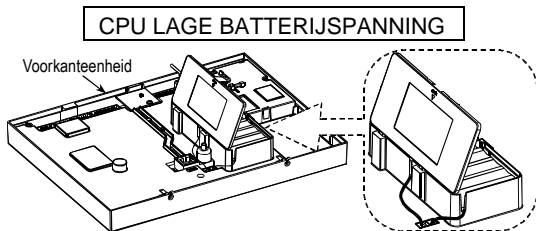

Figuur 10. Batterijvervangning

Open het deksel van het batterijencompartiment. Plaats één 8-batterijenset en verbind de aansluiting met het PowerMax Pro insteekvoetje.

VOOR EEN OPTIONELE TWEE 8-BATTERIJEN SET: plaats de twee batterijen sets en verbind ze aan de PowerMax Pro insteekvoetje en de tweede batterijen set aansluiting naar het andere PowerMax Pro insteekvoetje.

Opmerking: doordat het deksel is verwijderd zal er een "sabotage" alarm worden gegenereerd - de storingsindicator zal oplichten en "geheugen" en "storing" zullen in het display knipperen. Als u in dit stadium op de  knop klikt zal het systeem weergegeven, "CPU SABOTAGE ALARM" en "CPU SABOTAGE OPEN" alsmede: "CPU LAGE BATTERIJ".

Nadat de nieuwe batterijen zijn geplaatst en het dekseltje is afgesloten zal de STORING indicator doven. Het "GEHEUGEN" bericht blijft in het display knipperen (door het veroorzaakte "sabotage"). Doof het door het systeem in te schakelen en weer uit te schakelen zodra de uitloopvertraging begint.

Batterijen in draadloze apparaten vervangen

De draadloze sensors die met uw systeem zijn bijgeleverd worden gevoed door hoge-capaciteit lithium batterijen die verschillende jaren meegaan, afhankelijk van het aantal keren dat de sensor wordt aangeschakeld voor een zending.

Als de batterijspanning verlaagd is zend de sensor zelf een "lage batterijspanning" bericht naar het controlepaneel, en een lage batterijspanning storingsbericht wordt, samen met de zone-informatie weergegeven (zie hoofdstuk 5 - Storinginformatie bekijken).

De keyfob zenders voor de bediening van het systeem worden gevoed door een alkaline batterij die tenminste één jaar levensduur heeft als u niet meer dan 10 keer per dag op een knop drukt. Wanneer de batterij bijna leeg is zal het rode indicatie LED bij transmissies gaan knipperen (i.p.v. constante verlichting).

Zodra u voor het eerst een lage batterijmelding krijgt duurt het nog even voor dat de batterij daadwerkelijk op is. U heeft gewoonlijk nog voldoende tijd (ongeveer 30 dagen) om nieuwe batterijen te plaatsen, in deze tijd is de detector van keyfob eenheid volledig operationeel. Aangeraden wordt om niet te lang te wachten.

Gebruik uitsluitend de batterijen die gespecificeerd zijn in de detectoren installatie instructies. Als u deze instructies niet heeft raadpleeg uw installateur of vraag hem om batterijen te vervangen in het betreffende apparaat.

De afstandbediening wordt gevoed door een 3 V Lithium batterij. Als de batterijspanning laag is verschijnt op het logboek display van de PowerMax Pro bijvoorbeeld "C01 Low Battery" (dit betekend dat er een lage batterijspanning conditie in de draadloze afstandsbediening is #01), met het ingesproken bericht "afstandsbediening".

Om de draadloze afstandsbediening batterijen, te vervangen verwijzen wij u naar the MCM-140+ Draadloze afstandsbediening gebruikershandleiding. Nadat de batterij is vervangen, wordt er een batterij herstel melding naar het controlepaneel gestuurd, en verdwijnt de "lage batterijspanning" melding.

Periodiek testen

Alle componenten in uw systeem zijn zo onderhoudsvrij mogelijk ontworpen. Het is echter wel nodig om tenminste eens per week een "looptest" uit te voeren en ook na alarm te controleren dat alle systeemdetectors correct functioneren. Vervolg als beschreven in hoofdstuk 6 - Een looptest uitvoeren. Indien hier problemen worden ontdekt bericht u gelijk uw installateur.

Het controlepaneel schoonmaken

Het controlepaneel kan in de loop der tijd vuil raken en stoffig worden. Gebruik voor het schoonmaken uitsluitend een zachte vochtige doek met een mild schoonmaakmiddel en water en maak het droog na het schoonmaken.

Gebruik nooit scherpe schoonmaakmiddelen. Oplosmiddelen zoals kerosine, aceton of thinner zullen de gepolijste buitenkant en het transparante display beschadigen.

10. Prestaties

Hoewel het alarm bewakingsysteem dat u heeft aangekocht ten zeerste betrouwbaar is sluit dit geen risico uit van diefstal en brand. Zelfs de meest geavanceerde systemen kunnen buiten werking worden gesteld of soms geen alarm doorgeven. Hieronder volgen enkele redenen:

Slecht onderhoud: als het systeem een lange tijd zonder testen wordt gebruikt, kan het zijn dat belangrijke onderdelen zoals een detector of een sirene kan uitvallen zonder aanwijsbare tekenen. Als een lage batterijspanning melding wordt genegeerd kan het zijn dat er geen stroom back-up is om het systeem operationeel te houden bij een eventuele stroomuitval.

Stroomuitval: als u lange tijd van huis bent, kan het gebeuren dat de stroom een lange tijd uit is gevallen (een gearde lekkage beveiliging relais kan omvallen waardoor de stroom uitvalt). In een dergelijk geval zal het alarmsysteem zijn voeding van de back-up batterijen krijgen, totdat de reserve voeding op is waardoor het pand onbeveiligd is.

Telefoonlijn storing: telefoonlijnen kunnen worden afgesloten of door kortsluiting uitvallen. Als de telefoonlijn is "uitgevallen" kan uw alarmsysteem geen gebeurtenissen naar de meldkamer bellen.

Sirenes kunnen mogelijk vaste slapers niet wekken: als sirenes buiten of ver van de slaapkamers zijn geplaatst kan het zijn dat mensen die vast slapen met gesloten deuren in het beveiligde gebied of in nabijgelegen gebouwen niet wakker worden van het geluid.

Het systeem wordt soms buiten werking gesteld: met voldoende technische kennis kunnen indringers manieren vinden om verschillende sensoren of waarschuwapparaten buiten werking te stellen. Indringers kunnen ook door niet beveiligde openingen of daklichten binnentreden, of zelfs op onvoorspelbare locaties binnendringen.

Rookdetectors zijn beperkt: in vele gevallen melden rookdetectors te laat omdat het vuur op een andere etage in het pand of te ver van de rookmelder begon.

Door bovenstaande wordt voldoende bewezen dat zelfs met een correct geïnstalleerd alarm systeem het wel degelijk nodig is om een levens en eigendomsverzekering af te sluiten. Gebruikers moeten ook hun alarmsystemen op regelmatige tijden testen om er zeker van te zijn dat defecten worden gedetecteerd voordat er een alarmsituatie is.

BIJLAGE A. WOORDENLIJST

Hieronder is een alfabetische woordenlijst. Iedere term die in het cursieve lettertype is kan apart worden nagegaan.

Afbreekperiode: als een alarm afgaat wordt eerst gedurende een beperkte periode de interne zoemer geactiveerd die als *afbreekperiode* door de installateur is ingesteld. Als u per ongeluk een alarm doet afgaan, kunt u het systeem binnen de afbreekperiode uitschakelen voordat de sirenes gaan luiden en het alarm wordt gerapporteerd aan de *beantwoordingsapparaten op afstand*.

Alarm: er zijn 2 soorten alarmen:

Luid alarm – de interne en externe sirenes loeien contant en het controlepaneel rapporteert telefonisch de gebeurtenis.

Stil alarm - de sirenes loeien niet, maar het controlepaneel rapporteert telefonisch de gebeurtenis.

Een alarm wordt veroorzaakt door:

- Een beweging die door een *bewegingsdetector* is gedetecteerd
- Een statusverandering die door een *magnetische contactdetector* is gedetecteerd – een gesloten raam of deur wordt geopend
- Rook wordt gedetecteerd door een *rookdetector*
- Er is *sabotage* aan één van de detectors
- Tegelijkertijd op twee noodknoppen te drukken (paniek)

Inschakelen: het alarmsysteem inschakelen is een actie waarbij een alarm afgaat als een zone wordt “gestoord” door een beweging of bij het openen van een deur of raam. Het controlepaneel kan zijn ingeschakeld in verschillende modi (zie *WEG, THUIS, DIRECT* en *HUISSLEUTEL*).

WEG: dit alarmtype wordt ingeschakeld als er niemand in het beveiligde gebied is. Alle zones, *interieur* en *omtrek* zijn beveiligd.

Belzones: hiermee kunt u activiteiten in het beveiligde gebied nagaan als het alarmsysteem in de uitgeschakelde status is. Als een belzone wordt “verstoord” gaat de zoemer twee keer af. De zoemer gaat niet af als de zone weer vrij komt (terug naar de normale status). Bewoners kunnen deze functie gebruiken om bezoekers aan te kondigen of om op kinderen te letten. Bedrijven kunnen deze optie gebruiken als klanten het bedrijf binnenkomen of als personeel beperkte gebieden betreden.

Opmerking: uw installateur zal nooit een 24-uur zone of een brandzone als belzone instellen, daar beide zonetypes een alarm doen afgaan als het systeem in de uitgeschakelde status is.

Hoewel er meerdere zones als belzones zijn ingesteld, kunt u de belfunctie ook inschakelen of uitschakelen.

Controlepaneel: het controlepaneel is een elektronische schakelkast met het elektronische circuit en de microprocessor die het alarmsysteem aansturen. Het verzamelt informatie van verschillende sensoren, verwerkt deze en zal op verschillende manieren hierop reageren. Het bevat ook de gebruikerinterface - bedieningstoetsen, het numerieke toetsenpaneel, display, sounder en speaker.

Uitschakelen: het tegenovergestelde van inschakelen – een actie waarbij het controlepaneel naar de normale stand-by status wordt hersteld. In deze status doen alleen een *brand en 24-uur zones* een alarm afgaan als deze worden verstoord, een “*paniek alarm*” kan ook afgaan.

Verstoorde zone: een zone die in staat van alarm is (dit kan zijn veroorzaakt door een open venster of door een beweging in het bereik van een bewegingsdetector). Een verstoorde zone wordt als “niet veilig” beschouwd.

Geforceerde inschakeling: als één van de systeem zones is *geforceerd* (open), kan het alarmsysteem niet worden ingeschakeld. Een manier om dit probleem op te lossen is de oorzaak van de zonestoring te vinden en te verwijderen (deuren en ramen sluiten). Een andere manier om dit op te lossen is een **geforceerde inschakeling** – een automatische de-activatie van zones die nog steeds *verstoord* zijn totdat de uitloopvertraging is afgelopen. Overbrugde zones zijn niet beveiligd tijdens de inschakelingsperiode. Zelfs als zij zijn hersteld naar normaal (gesloten), overbrugde zones blijven onbeveiligd totdat systeem is uitgeschakeld.

Toestemming voor “geforceerd inschakelen” wordt door de installateur geweigerd als hij het systeem programmeert.

THUIS: deze alarmsituatie wordt gebruikt als de bewoners in het beveiligde pand zijn. Een klassiek voorbeeld is bijv. als de familie zich voorbereid om te gaan slapen. Met de THUIS inschakeling zijn omtrekzones beveiligd maar de interieur zones niet. Hierdoor worden bewegingen in de interieur zones door het controlepaneel genegeerd, maar de verstoring van een omtrekzone zal alarm slaan.

Direct: u kunt het systeem programmeren op WEG-DIRECT of THUIS-DIRECT, hierdoor annuleert u de inloopvertraging voor alle vertragingzones tijdens één inschakelingsperiode.

U kunt bijvoorbeeld het controlepaneel in de THUIS-DIRECT modus inschakelen en in het beveiligde gebied blijven. Alleen de omgeving beveiliging is actief en als u niet verwacht dat iemand onverwachts binnenkomt terwijl het systeem is geactiveerd, is alarmering bij binnenkomst door de voordeur een goede beveiliging.

Om het systeem uit te schakelen zonder een alarm te veroorzaken, gebruikt u uw afstandsbediening toetsenpaneel (dat gewoonlijk toegankelijk is zonder dat een omtrekzone wordt verstoord) of gebruik een keyfob zender.

Huissleutel: de huissleutel modus is een speciale inschakelmodus waarin "huissleutel gebruikers" een "huissleutelbericht" genereren naar een telefoon of een pieper als zij het systeem uitschakelen.

Als bijvoorbeeld ouders zeker willen zijn dat hun kind uit school is teruggekomen en het systeem heeft uitgeschakeld. Huissleutel inschakeling is alleen mogelijk als het systeem in de WEG modus is ingeschakeld.

Draadloze magnetische contactdetector: een magnetische aangestuurde schakelaar en een draadloze PowerCode zender in een gedeelde behuizing. De detector wordt op deuren en vensters gemonteerd om veranderingen te detecteren (van gesloten naar open en omgekeerd). Nadat is gedetecteerd dat een deur of raam open staat, verzend de detector zijn ID code en een "alarm" signaal en meerdere status signalen naar het controlepaneel. Als het controlepaneel niet is ingeschakeld zal deze het alarm systeem als "niet gereed voor inschakeling" beschouwen totdat het een "herstelling" signaal van dezelfde detector krijgt.

Draadloze bewegingsdetector: een passieve infrarode bewegingsensor en een draadloze PowerCode zender in gedeelde behuizing. Nadat beweging is gedetecteerd, verzend de detector zijn ID code en een "alarm" signaal en meerdere status signalen naar het controlepaneel. Na de verzending is het in de stand-by status om bewegingen te detecteren.

Geen alarmzone: uw installateur kan ook zones toewijzen die niet voor alarm bestemd zijn. Een bewegingsdetector die in een donkere trap is geïnstalleerd kan bijvoorbeeld automatisch het licht aandoen als iemand deze donkere trap oploopt. Een ander voorbeeld is een miniatuur draadloze zender, gekoppeld aan een zone die het openingsmechanisme van een hek bediend.

Snelle inschakeling: inschakeling zonder een gebruikerscode. Het controlepaneel vraagt niet naar uw gebruikerscode als u één van de inschakelingknoppen indrukt. Toestemming om deze inschakelingmethode te gebruiken wordt door de installateur gegeven of geweigerd bij het programmeren van het systeem.

Beantwoording op afstand : een responder kan een professionele service provider zijn waar de huiseigenaar of bedrijfseigenaar zich op inschrijft (een centraal meldstation) of een familierelatie/vriend die toestemt om op het beveiligde pand te letten tijdens de afwezigheid van zijn bewoners. Het *controlepaneel* rapporteert telefonische gebeurtenissen naar beide responders.

Herstel: als een detector van de alarmstatus naar de gewone stand-by status overgaat is hij "hersteld".

Een *bewegingsdetector* herstelt automatisch nadat een beweging is gedetecteerd en is gelijk weer in staat om te detecteren. Deze vorm van "herstel" wordt niet gerapporteerd naar de responders op afstand,

Een *magnetische contactdetector* herstelt alleen als de beveiligde deur of raam wordt gesloten. Deze vorm van "herstel" wordt wel gerapporteerd naar de responders op afstand.

Draadloze rookdetector: een gewone rookdetector en een draadloze PowerCode zender in een gedeelde behuizing. Nadat rook is gedetecteerd, verzend de detector zijn ID code en een alarmsignaal en meerdere status signalen naar het *controlepaneel*. Daar de rookdetector aan een speciale brandzone is gekoppeld, wordt een rookalarm geslagen.

Gebruikerscodes: de PowerMax Pro is ontworpen om uw opdrachten uit te voeren, aangenomen dat zij door een geldige veiligheidstoegangscode worden voorafgegaan. Onbevoegde personen die deze code niet kennen en proberen om het systeem *uit te schakelen* zullen hierin niet slagen. Er zijn echter bepaalde handelingen die zonder een gebruikerscode kunnen worden uitgevoerd daar zij niet het veiligheidsniveau van het alarmsysteem in gevaar brengen.

Zone: een zone is een gebied in het beveiligde pand dat onder supervisie van een specifieke detector staat. Tijdens programmering, stelt de installateur het *controlepaneel* in staat om het ID van de detectors te leren en deze naar gewenste zone te koppelen. Daar de zone wordt onderscheiden volgens het nummer en de naam, kan het controlepaneel de zonestatus aan de gebruiker en alle door de zonedetector gerapporteerde gebeurtenissen in zijn geheugen rapporteren. Directe en vertragingzones worden alleen "bewaakt" als het controlepaneel is ingeschakeld, andere (24-uur) zones worden "bewaakt" indien het systeem wel of niet ingeschakeld is.

BIJLAGE B. THUIS BRANDONTSNAPPING PLANNING

Vuur kan snel in uw huis verspreiden waardoor u weinig tijd heeft om veilig te ontsnappen. Een veilige ontsnapping kan worden bereikt door een vroege waarschuwing door rookdetectoren en een vooraf geplande brand ontsnappingsuitgang – een ontsnappingsplan dat iedereen in uw familie kent en dat herhaalde malen is beoefend.

- Maak samen met alle bewoners van uw huis een evacuatieplan.
- Maak een plattegrond op van uw huis waarbij twee manieren worden gevonden om uit iedere kamer te ontsnappen, inclusief vensters. Vergeet niet om de locatie van iedere rookdetector aan te geven.

Test periodiek alle rookdetectors (door een gekwalificeerd testinstituut) om er zeker van te zijn dat zij in goede staat van gebruik zijn. Vervang de batterijen op tijd.

- Zorg ervoor dat iedereen het evacuatieplan begrijpt en het geluid van het rookalarm herkent. Wees er zeker van dat iedereen de ontsnappingsroutes kent en dat deuren en ramen gemakkelijk kunnen worden geopend.
- Controleer dat ramen en deuren met veiligheidsrendels een gemakkelijk openingsmechanisme aan de binnenkant hebben, zodat zij onmiddellijk bij een noodgeval kunnen worden geopend. Snel te openen mechanismen zullen uw veiligheid niet in de waag stellen, maar vergroten uw kansen op een veilige evacuatie bij een brand.
- Oefen de evacuatie tenminste twee keer per jaar, terwijl iedereen hierbij aanwezig is – kinderen en grootouders. Aanbevolen wordt dat kinderen eerst bekend raken met een brandoefening, voordat zij onverwacht 's nachts hiervoor worden wakker gemaakt. Het is belangrijk om te oefenen en niet om te beangstigen, het is daarom net zo effectief om kinderen, voordat zij naar bed gaan, te vertellen dat er vannacht een brandoefening wordt gehouden, of bij een onverwachte brandoefening. Als kinderen of andere personen niet gelijk wakker worden bij een rookalarm, of als er kinderen of familieleden zijn met bewegingsbeperkingen, is het noodzakelijk dat iemand aangewezen wordt om ze bij te staan bij een brandoefening en bij een noodsituatie.

- Stel een ontmoetingspunt vast buiten het pand, waar iedereen bij elkaar komt nadat zij uit het pand zijn ontsnapt. Ga eerst naar buiten en bel vervolgens om hulp. Betreed het pand niet meer totdat de brandweer dit toestaat.
- Laat iedereen het telefoonnummer van de brandweer uit het hoofd leren, zodat iedereen van het gezin dit kan bellen van een mobiele telefoon of een naburig huis.
- Wees te allen tijde voorbereid op brandgevaar: als een rookalarm afgaat, verlaat u gelijk het pand en laat de brandweer zijn taak doen!
- Leer het evacuatieplan van het flatgebouw waarin u woont kennen. In geval van brand gebruikt u het trappenhuis en nooit de lift.

Bring uw bezoekers op de hoogte van het evacuatieplan. Als u andere families bezoekt, informeer dan ook over hun evacuatieplan. Als zij geen evacuatieplan hebben kunt u ze aanbieden om er samen één te maken. Dit is bijzonder belangrijk als kinderen slaappartijtjes hebben bij vriendjes.

FCC verklaring

Het 315 MHz model van dit apparaat voldoet aan deel 15 van de FCC-regels. Het gebruik is onderworpen aan de volgende twee voorwaarden: (1) Dit apparaat mag geen schadelijke verandering veroorzaken en (2) Dit apparaat moet elke verandering accepteren, ook die verandering die een ongewenst effect kan veroorzaken.

De digitale circuits van deze apparatuur is getest en in overeenstemming bevonden met de beperkingen voor een digitaal apparaat van Klasse B, conform Deel 15 van de FCC-regels. Deze grenswaarden dienen om een redelijke bescherming te bieden tegen schadelijke storing in een particuliere installatie. Door deze apparatuur wordt radiofrequentie-energie gegenereerd, gebruikt en mogelijk uitgestraald en indien niet geïnstalleerd en gebruikt volgens de instructies, zou het schadelijke storing kunnen veroorzaken voor radiocommunicatie.

Er is echter geen garantie dat in een bepaalde installatie geen storing zal optreden. Mocht het apparaat storing in radio- of televisieontvangst veroorzaken, wat kan worden vastgesteld wanneer de apparatuur uit en aan wordt gezet, dan kunt u met de volgende maatregelen trachten de storing te verhelpen:

- Verander de positie van de ontvangstantenne.
- Zet de apparatuur en het ontvangende apparaat verder bij elkaar vandaan.
- Sluit de apparatuur niet aan op hetzelfde stopcontact als het ontvangende apparaat.
- Raadpleeg de dealer of een ervaren radio-/tv-technicus.

Bij 315 MHz voldoet dit product aan de FCC vereisten.

	<p>W.E.E.E. recycling productdeclaratie</p> <p>Neem contact op voor informatie over de recycling van dit product met het bedrijf waarvan u het hebt aangeschaft. Als u dit product niet gebruikt en het niet ter reparatie aanbied, moet u het product retour zenden volgens de voorschriften van uw leverancier. <u>Het is niet toegestaan om dit product wet te gooien met het huisafval.</u></p> <p>Regelament 2002/96/EC Electrische en electronische apparatuur afval.</p>
---	--

VISONIC LTD. (ISRAEL):	P.O.B 22020 TEL-AVIV 61220 ISRAEL. TELEFOON: (972-3) 645-6789, FAX: (972-3) 645-6788	
VISONIC INC. (U.S.A.):	65 WEST DUDLEY TOWN ROAD, BLOOMFIELD CT. 06002-1376. TELEFOON: (860) 243-0833, (800) 223-0020 FAX: (860) 242-8094	
VISONIC LTD. (UK):	7 COPPERHOUSE COURT, CALDECOTTE, MILTON KEYNES. MK7 8NL. TEL: (0870) 7300800 FAX: (0870) 7300801	
INTERNET:	www.visonic.com	
©VISONIC LTD. 2007	POWERMAX PRO USER GUIDE D-300622 (REV. 0, 02/07) Translated from DE5468U Rev. 1	