





INLEIDING

De 2-zijdige Agility-afstandsbediening heeft een draadloze rollende codezender met 8 knoppen die voor externe systeembediening is ontworpen. De afstandsbediening wordt meestal gebruikt voor instellen (inschakelen), uitstellen (uitschakelen), apparaten activeren en systeemstatus krijgen. Omdat het tweerichting is, kan elke opdracht die naar het paneel wordt verzonden een responsstatus van het paneel ontvangen en deze via de kleuren-LED's naar de gebruiker doorgeven. Voor grotere veiligheid, kunnen de opdrachten worden gedefinieerd om met een 4-cijferige PIN-code te worden geactiveerd. Controleer met de installateur betreffende de definities van de afstandsbediening.

COMMUNICATIESETUP

De 2-zijdige Agility-afstandsbediening moet zichzelf bij de systeemontvanger identificeren. Dit kan worden gedaan door het digitale serienummer 11 van de afstandsbediening in het systeem of met RF-communicatie te typen. Om de afstandsbediening met het serienummer in te stellen, moet u de Agility-installatiehandleiding raadplegen.

















Met RF-communicatie instellen:

1. Stel de ontvanger in op Leermodus, zoals in de Agility-installatiehandleiding wordt beschreven.
2. Verzond een schrijfbericht door gelijktijdig, gedurende minstens 2 seconden op beide knoppen  en  te drukken. De afstandsbediening zal een bevestigend piepgeluk laten horen en het systeem zal een toewijzingsbericht laten horen.
3. Indien vereist, wijzigt u de standaardinstellingen van de parameters van de afstandsbediening volgens de Agility-installatiehandleiding.



Opmerking: Met de PC-configuratiesoftware kunt u op afstand een afstandsbediening aan het systeem toevoegen door het serienummer van de afstandsbediening in te voeren.



KNOPBEDIENING

Algemene handelingen:

Handeling	Snel	Codesequentie ¹
Instellen (volledig) (Altijd ingeschakeld)		 Code
Instellen (Gedeeltelijk) (Ingeschakeld blijven) 2		 Code
Niet ingesteld (Volledig uitgeschakeld)		 > Code
Systeemstatus 3	Lang 	Lange  > Code
Uitvoerbesturing 4 A/B/C	Lang 	Lange  > code
Paniekalarm	 +  Gelijktijdig gedurende 2 seconden	
Toetsen vergrendelen/ontgrendelen		 > 
Handeling wissen ⁵		 > 

1 Raadpleeg uw installateur over welke opdrachten met een code worden gedefinieerd.













2 Door op  >  te drukken, wordt de tijd van de invoervertraging geannuleerd.

3 Door op  >  te drukken, ontvangt u alleen van de LED van de afstandsbediening een statusindicatie en niet door een lokaal spraakbericht.

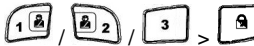
4 Vraag uw installateur welk apparaat aan welke toets is toegewezen.

5 Gebruik deze opdracht om de handeling van de afstandsbediening te wissen.

Geavanceerde handelingen

Handeling	Snel	Codesequentie
Volledig ingestelde partitie 1/2/3 (Van partitie 1/2/3 ingeschakeld)	 > 	 >  > Code
Gedeeltelijk ingestelde partitie 1/2/3 (Van partitie 1/2/3 ingeschakeld blijven)	 > 	 >  > Code
Partitie 1/2/3 niet ingesteld (Partitie 1/2/3 uitgeschakeld)	 > 	 >  > Code

STATUS-LED/ZOEMERINDICATIES

Na elke transmissie (door een knipperende groene LED aangegeven) van de afstandsbediening, stuurt de Agility een statusrespons die door de LED's en zoemer van de afstandsbediening worden aangegeven.

LED indicaties:

Handeling	1 st LED* (zend commando)	2 nd LED (ontvang statuut)
Succesvol ingesteld (volledig ingeschakeld)	Groene	Rode
Succesvol gedeeltelijk ingesteld (Ingeschakeld blijven)	Groene	Oranje
Succesvol uitgesteld (uitgeschakeld)	Groene	Groene
Alarm	Groene	Knipperende rode LED

* Als de eerst LED oranje kleur wordt betekend een lag batterij toestand.

Zoemerindicaties





Geluid	Statuut
1 lang piepgeluid	Bevestiging
3 korte piepgeluiden	Opdracht mislukt
5 korte piepgeluiden	Alarm

PINCODE AFSTANDSBEDIENING WIJZIGEN

Uw installateur kan elke afstandsbediening definiëren zodat elk met zijn eigen unieke PIN-code wordt geactiveerd.

Doe het volgende om de PIN-code van de afstandsbediening te wijzigen:

Opmerking: Om de PIN-code te wijzigen is het verplicht de volgende procedure in korte nabijheid van het bedieningspaneel uit te voeren.

1. Druk gedurende 2 seconden gelijktijdig op  + .
2. Voer de huidige 4-cijferige PIN-code van de afstandsbediening in.
3. Druk op , gevolgd door een nieuwe 4-cijferige code.
4. Druk op .
5. Het paneel verzendt een bevestigingsbericht. De afstandsbediening laat een lang piepgeluid horen en de groene LED begint te branden. Als u geen bevestigende pieptonen hoort, blijft de oude PIN-code actief. U moet dan de procedure nogmaals herhalen om het met een nieuwe code te vervangen.

ACCU'S VERVANGEN



Als een lege batterij wordt waargenomen, zal de oranje LED tijdens transmissie knipperen. Zie de afbeelding hieronder voor het vervangen van de accu. Als u de accu plaatst, hoort u drie korte en één lange pieptoon waarmee wordt bevestigd dat u de accu juist hebt vervangen.

Opmerkingen:

1. Let op de polariteit als u de nieuwe accu plaatst (CR-1/3N 3V lithiumbatterij).
2. Als de accu met een verkeerd type wordt vervangen, ontstaat de kans op explosie. Gebruikte accu's moeten volgens de lokale reguleringen worden weggegooid.

Parameters afstandsbediening wijzigen

Elke wijziging die in de definitie van de parameters van de afstandsbediening door een tweerichting, draadloos toetsenbord/bediendeel of de Agility-configuratie software wordt aangebracht, vereist dat ook de afstandsbediening wordt gewijzigd. Dit wordt meestal uitgevoerd door het volgende in de dichte nabijheid van het systeem uit te voeren:

- Snelmodus: Gedurende 2 seconden op de toets  drukken
 - Codesequentie: Op de  drukken, gevolgd met een code.
- Als dit wordt uitgevoerd, zal het paneel de afstandsbediening bijwerken.

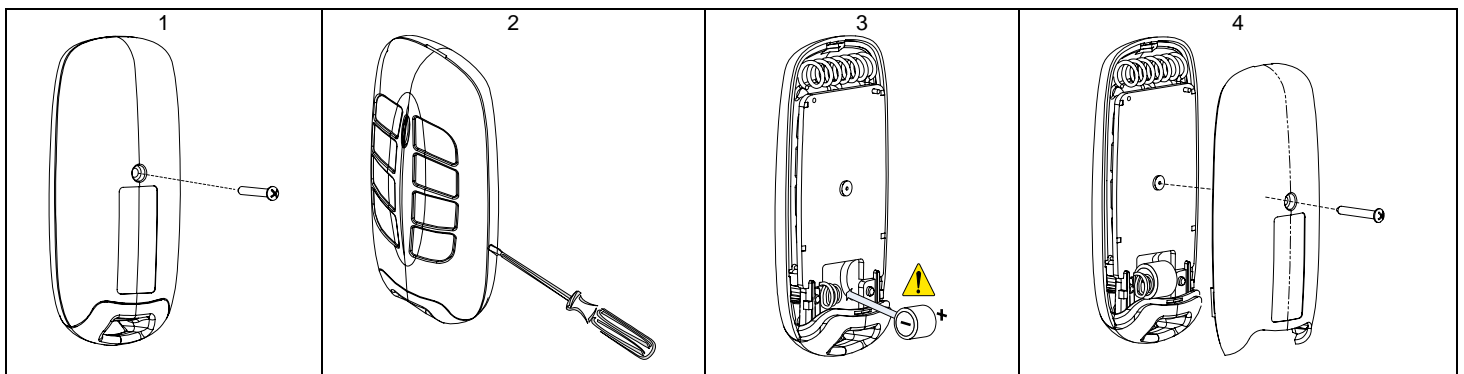

Technische specificaties	
Frequentie:	RW132KF2000A: 868MHz RW132KF2000H: 433MHz
Radiobereik:	200m gezichtslijn
Accutype:	CR-1/3N 3V Lithiumbatterij (meegeleverd)
Typische levensduur accu:	3 jaar
Huidig verbruik (uitgeschakeld/communicatie)	2µA, 20mA (transmissie)
Bedrijfstemperatuur:	-10°C tot 40°C (-10,00°C tot 40,00°C)
Opslagtemperatuur:	-20°C tot 70°C (-20,00°C tot 70,00°C)
Afmetingen (L x B x D):	78 x 37 x 22 mm
Gewicht:	35g (inclusief accu)
Bestelinformatie:	

Goedkeuringen:

EN50131-1, EN50131-3 Klasse 2
EN50130-5 Omgevingsklasse II
EN50131-6: Type C

Onderdeelnummer	Beschrijving
RW132KF2000A	868,65 MHz 8 knop afstandsbediening
RW132KF2000H	433,92 MHz 8 knop afstandsbediening

Beperkte garantie van de RISCO Group

RISCO Group en haar dochtermaatschappijen en filialen ("verkoper") garandeert dat haar producten bij normaal gebruik, gedurende 24 maanden van de datum van productie, vrij zijn defecten in materialen en uitvoering. Omdat de verkoper het product niet installeert of aansluit, en omdat het product samen met producten kan worden gebruikt die niet door de verkoper worden gefabriceerd, kan de verkoper niet garant staan voor de prestatie van het beveiligingssysteem dat door dit product wordt gebruikt. De verkoper is onder deze garantie nadrukkelijk beperkt tot de verplichting en aansprakelijkheid, volgens de optie van de verkoper, binnen een redelijke tijdsperiode na de datum van levering, voor de reparatie en vervanging van elk product dat niet aan de specificaties voldoet. De verkoper maakt geen andere garanties, nadrukkelijk of geïmpliceerd en maakt geen garantie voor de verkoopbaarheid of geschiktheid voor een bepaald doeleinde. De verkoper is onder geen enkele voorwaarde aansprakelijk voor consequente of per ongeluk veroorzaakte schade die, nadrukkelijk of geïmpliceerd, of op enige andere basis van aansprakelijkheid tot breuk van deze of elke andere garantie leidt. De verplichtingen onder deze garantie voor de verkoper, bestaat niet uit transportkosten of kosten voor installatie of enige directe, indirecte of ongecomprimeerde of omringende aansprakelijkheid dat het product persoonlijk letsel of eigendomsverlies door inbraak, diefstal, brand of anders zal voorkomen, of dat het product in elk geval voldoende waarschuwing en bescherming zal bieden. De koper begrijpt dat een juist geïnstalleerd en onderhouden alarm alleen het risico op inbraak, overval of brand zonder waarschuwing kan verminderen. Het is echter geen verzekering of garantie dat het zich niet zal voordoen of dat er als resultaat daarvan geen persoonlijk letsel of schade aan eigendom zal ontstaan. Derhalve zal de verkoper niet aansprakelijk kunnen worden gesteld voor enig persoonlijk letsel, eigendomsverlies of schade op basis van een claim dat het product geen waarschuwing geeft hiervan. De verkoper wordt echter aansprakelijk gesteld, direct of indirect, voor enig verlies of schade die zich onder deze beperkte garantie of anders voordoet, ongeacht de oorzaak of oorsprong. De maximum aansprakelijkheid van de verkoper zal niet de verkoopprijs van het product overschrijden en de verkoper zal hier volledig en exclusief verantwoordelijk voor worden gesteld. Geen werknemer of vertegenwoordiger van de verkoper heeft de bevoegdheid om deze garantie op welke manier dan ook te wijzigen of om een andere garantie toe te kennen. WAARSCHUWING: Dit product moet minstens één keer per week worden getest.

Alle rechten voorbehouden. Van dit document mag op geen enkele manier een deel worden gereproduceerd zonder de voorafgaande schriftelijke toestemming van de uitgever hiervoor.

Contactinfo RISCO Group

RISCO Group is aansprakelijk voor het leveren van klantenservice en productondersteuning. U kunt met ons contact opnemen via onze website (www.riscogroup.com) of als volgt:

Groot-Brittannië

Tel: +44-161-655-5500
sales@riscogroup.co.uk
technical@riscogroup.co.uk

Italië

Tel: +39-02-66590054
support@riscogroup.it

Spanje

Tel: +34-91-490-2133
support-es@riscogroup.com

Frankrijk

Tel: +33-164-73-28-50
support-fr@riscogroup.com

België

Tel: +32-2522 7622
support-be@riscogroup.com

Verenigde Staten

Tel: +305-592-3820
sales@riscogroupusa.com
support@riscogroupusa.com

Brazilië

Tel: +55-11-3661-8767
support-br@riscogroup.com

China

Tel: +86-21-52-39-0066
support-cn@riscogroup.com

Polen

Tel: +48-22-500-28-40
Poland@riscogroup.com

Israël

Tel: +972-3963-7777
support@riscogroup.com

