

Agility™

Flexible Wireless Solution





Installatiehandleiding



RISCO
GROUP
Creating Security Solutions.
With Care.







Belangrijke melding

Deze handleiding wordt aan de volgende condities en beperkingen onderworpen:

-  Deze handleiding bevat eigendomsinformatie die tot RISCO Group behoort. Dergelijke informatie wordt uitsluitend als doel geleverd om expliciete en juist bevoegde gebruikers van het systeem te helpen.
-  Geen deel van de inhoud mag voor andere doeleinden worden gebruikt, aan een ander persoon of bedrijf worden doorgegeven, of op enige manier, elektronisch of mechanisch, worden gereproduceerd zonder hiervoor nadrukkelijke voorgaande, schriftelijke toestemming te krijgen van RISCO Group.
-  De informatie hierin dient alleen ter illustratie en ter referentie.
-  Informatie in dit document kan zonder enige melding aan verandering worden onderworpen.
-  Namen en gegevens van bedrijven en personen die in de voorbeelden worden gebruikt, behoren tot hun respectievelijke eigenaren.

Verklaring van Naleving der Norm

Hierbij verklaart RISCO Group dat de Agility-serie van centrales en accessoires zijn ontworpen om te voldoen aan:

-  EN50131-1, EN50131-3 Graad 2
-  EN50130-5 Omgevingsklasse II
-  EN50131-6 type A
-  UK: DD243:2004, PD 6662:2004, ACPO (Paniek)
-  USA: FCC: Deel 15B, FCC deel 68
-  CANADA: CS-03, DC-01



Alle rechten voorbehouden.

Inhoudstabel

HOOFDSTUK 1 INLEIDING	1-1
ARCHITECTUUR.....	1-2
HOOFDFUNCTIES.....	1-3
TECHNISCHE SPECIFICATIES.....	1-4
HOOFDSTUK 2 DE AGILITY INSTALLEREN.....	2-1
AGILITY HOOFDCOMPONENTEN	2-1
DE AGILITY MONTEREN.....	2-2
<i>De Montagelokatie kiezen</i>	<i>2-2</i>
<i>Wandmontage van de Agility.....</i>	<i>2-2</i>
<i>De Back-up Accu aansluiten.....</i>	<i>2-5</i>
<i>De Agility op Netspanning Aansluiten - Configuratie A.....</i>	<i>2-6</i>
<i>Aarding Aansluiten</i>	<i>2-6</i>
<i>De Agility op Netspanning Aansluiten - Configuratie B.....</i>	<i>2-7</i>
<i>Installatie Voltoeien</i>	<i>2-8</i>
<i>DIP-schakelaar Instellen</i>	<i>2-8</i>
<i>Een Telefoonlijn op de Agility Aansluiten</i>	<i>2-9</i>
<i>Een Netwerkkabel op de Agility Aansluiten.....</i>	<i>2-10</i>
<i>SIM-kaart Installatie.....</i>	<i>2-11</i>
<i>Externe Audio Eenheid</i>	<i>2-12</i>
HOOFDSTUK 3 INSTALLATEUR PROGRAMMERING.....	3-1
PROGRAMMERINGSMETHODES	3-1
<i>Configuratie Software</i>	<i>3-1</i>
<i>Draadloos Keypad.....</i>	<i>3-1</i>
<i>Installateurs Keypad</i>	<i>3-2</i>
<i>PTM: Apparaat voor Gegevensopslag</i>	<i>3-2</i>
AANLEREN DRAADLOOS APPARAAT	3-3
<i>Snel Aanleren met de knop op de hoofdcentrale</i>	<i>3-3</i>
<i>Aanleren met het Keypad</i>	<i>3-4</i>
<i>Aanleren met de Configuratie Software</i>	<i>3-4</i>
<i>Schrijfsignaal van Zenders</i>	<i>3-6</i>
DRAADLOZE APPARATEN VERWIJDEREN	3-6
HOOFDSTUK 4 INSTALLATEURSMENU	4-1
GEBRUIK VAN DE TOETSEN VAN HET AGILITY KEYPAD	4-1
TOEGANG TOT HET INSTALLATEURSMENU.....	4-2
PROGRAMMERINGSMENU	4-2
1. Programmering: Menu Systeem.....	4-2
1.1 Tijden	4-3
1.2 Functies.....	4-5
1.3 Benamingen	4-15

1.4 Geluiden	4-16
1.5 Instellingen	4-17
1.6 Service Informatie	4-17
2. Programmering: Draadloze Apparaten	4-18
2.1 Aanleren	4-18
2.2 Wijzigen	4-18
2.3 Identificatie	4-42
3. Programmering: Codes	4-43
3.1 Gebruiker	4-43
3.2 Grand Master	4-44
3.3 Installateur	4-44
3.4 Sub-Installateur	4-44
3.5 Code Lengte	4-45
3.6 DTMF Code	4-45
3.7 Parent Control	4-45
4. Programmering: Communicatie	4-46
4.1 Methode	4-46
4.2 Meldkamer	4-54
4.3 Configuratie Software	4-60
4.4 Volg-Mij	4-62
5. Programmering: Vocale Boodschappen	4-68
5.1 Toewijzen Melding	4-68
5.3 Lokale Melding	4-68
MENU TESTEN	4-70
1. Moederbord	4-70
2. Zones	4-70
3. Keyfobs/Afstandsbedieningen	4-71
4. Keypads	4-71
5. Sirenes	4-72
6. GSM	4-72
7. IP Module	4-73
8. I/O Module	4-73
MENU BESTURING	4-74
MENU VOLG-MIJ	4-74
MENU TIJDFUNCTIES	4-75
MENU LOGBOEK	4-75
APPENDIX A DOORMELDCODES	A-1
APPENDIX B GEBEURTENISSEN LOGBOEK	B-1
APPENDIX C BIBLIOTHEEK SPRAAKBERICHTEN	C-1
APPENDIX D EN 50131 NORMERING	D-1
APPENDIX E INSTALLATEUR PROGRAMMERINGSKAART	E-1

Hoofdstuk 1 Inleiding

Agility is een flexibele draadloze beveiligingsoplossing die het allernieuwste en meest geavanceerde op gebied van draadloos en communicatietechnologie bevat. Agility is ideaal om in elke woon- of werkomgeving te worden geïnstalleerd. Het ondersteunt RISCO Group's brede waaier van uni- en bidirectionele draadloze beveiligings- en veiligheidsapparaten, keypads, afstandsbedieningen, keyfobs, paniekzenders, volledig draadloze sirenes en andere accessoires.

Belangrijkste Voordelen:

- 🌀 Flexibele Plug-in Communicatie
 - ❖ IP module
 - ❖ GSM/GPRS module
 - ❖ Fast-PSTN module
- 🌀 Gebruik één enkele module of elke combinatie of alle drie de modules voor back-up, of geen communicatie voor alleen hoorbare installaties.
- 🌀 2-weg draadloos keypad met volledige programmeringsmogelijkheden
- 🌀 2-weg draadloze afstandsbediening met 8 toetsen en codebescherming, toetsenblokkering en verzoek voor + indicatie van systeemstatus
- 🌀 Bidirectionele gesproken communicatie
- 🌀 Eenvoudig aanleren van draadloze apparatuur zonder keypad
- 🌀 Aanleren op afstand volgens apparaat-ID(serienummer)
- 🌀 Combinatie van 1-weg of 2-weg zenders in hetzelfde systeem
- 🌀 Flash-geheugen voor eenvoudige firmware upgrade
- 🌀 Eenvoudige fysieke installatie met muurbeugels
- 🌀 Afzonderlijk hoofdpaneel, dat voor hogere veiligheid kan worden verborgen
- 🌀 Programma-overdrachtsmodule (Program Transfer Module, PTM) voor programmeringsbackup
- 🌀 Vereenvoudigde menulogica (alleen menu's van geïnstalleerde apparatuur worden weergegeven, alleen menu's volgens autorisatiecode worden weergegeven)

Hoofdfuncties:

- 🌀 32 draadloze zones
- 🌀 3 partities
- 🌀 Tot 3 bidirectionele draadloze keypads
- 🌀 Tot 8 keyfobs/afstandsbedieningen (combinatie van 8 of 4 toetsen) of 1-weg
- 🌀 Input/Output module:
 - ❖ 2-weg draadloze communicatie met de Agility
 - ❖ Lokale adapter met heroplaadbare reservebatterijen

- ❖ 4 bedrade zones met selecteerbare EOL-weerstand & 4 uitgangen (2x3A relais en 2x500 mA)
- ❖ Inclusief X-10 adapter
- 🌀 32 gebruikerscodes
- 🌀 250 gebeurtenissenlogboek
- 🌀 Gebruikt standaard afgesloten lood-zuur accu 6V 3,3 Ah

Architectuur

Het volgende schema biedt een overzicht van de architectuur en mogelijkheden van de Agility. Bekijk de afbeelding voordat u uw Agility begint te installeren, om een algemeen beeld te krijgen over de volledige omvang van de capaciteiten van het Agility-systeem.

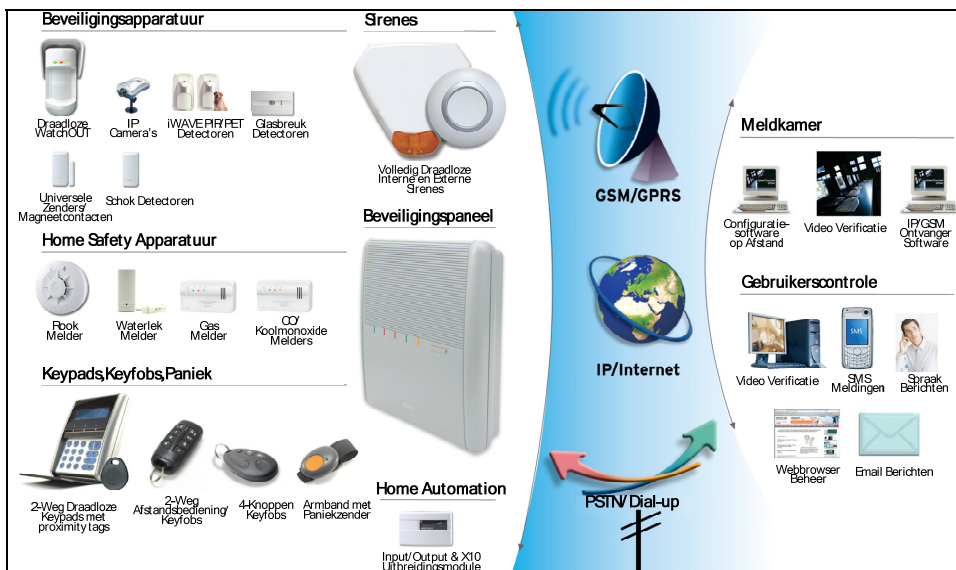

Agility Installatiehandleiding

Hoofdfuncties

De volgende illustratie beschrijft de hoofdfuncties van de Agility:

<p><u>Detectoren</u></p> <ul style="list-style-type: none"> • 32 draadloze zones • 4 Bedrade zones via optionele draadloze I/O-Uitbreiding • Totale zones: 36 • Meer dan 25 zonetypes • Volledige zone supervisie • 2-weg en 1-weg detectoren gecombineerd op hetzelfde systeem 	<p><u>Meldkamer</u></p> <ul style="list-style-type: none"> • Programmering, diagnose en communicatietest op afstand • Rapportering naar 3 MK • Rapport via PSTN, GSM, GPRS of IP • MK-polling via IP-netwerk • Accountnummer voor elke MK • Flexibel gesplitste rapporten voor back-up. • Vermijd Meldingsmodus voor niet-dringende rapporten • Aanleren apparaat op afstand 	<p><u>Communicatie:</u></p> <ul style="list-style-type: none"> • Flexibele communicatie via GSM/GPRS, IP of PSTN • Back-up mogelijkheid tussen de communicatiemethoden • Ondersteunt voornaamste rapporteringsprotocollen • Toe te voegen modules voor elk communicatietype 	<p><u>Installateurs Programmering:</u></p> <ul style="list-style-type: none"> • Lokaal/Op afstand met gebruik van de Configuratiesoftware • Module voor programmaoverdracht • Volledige programmering via bidirectioneel draadloos keypad • Flexibel aanleren van apparaten via seriële ID serienummer of RF aanleren • Programmeringsmenu via keypad naar bestaande hardware afgesteld
<p><u>Sirenes</u></p> <ul style="list-style-type: none"> • Ingebouwde sirene • Volledig draadloze buiten- en binnensirenes • Uitbreidbaar tot 3 extra sirenes 			<p><u>Besturingsmiddelen voor gebruiker:</u></p> <ul style="list-style-type: none"> • Bidirectionele keyfob met 8 toetsen • Bidirectioneel keypad • Keyfob met 4 toetsen • Telefoonbediening op afstand • SMS • Configuratiesoftware • Webbrowser
<p><u>Bidirectioneel keypad</u></p> <ul style="list-style-type: none"> • Volledig draadloos • LCD display • S.O.S / Bidirectionele noodcommunicatie toets • Dubbele sabotagebescherming (behuizing & muur) 			<p><u>Home Automation</u></p> <ul style="list-style-type: none"> • 4 uitgangen via draadloze I/O-Uitbreiding • 16 X -10 uitgangen via draadloze I/O-Uitbreiding • Uitgangen kunnen systeem-, partie-, zone- of gebruikersgebeurtenissen volgen • Uitgangen kunnen op tijdschema, automatisch of via gebruikersopdracht (SMS, web browser of telefoonbediening op afstand) worden geactiveerd
<p><u>Codes:</u></p> <ul style="list-style-type: none"> • 1 installateurscode • 1 subinstallateurscode • 1 grand master code • 32 gebruikerscodes • 4 bevoegdheidsniveaus • Optionele 4- of 6-cijferige code instelling 	<p><u>Spraakmogelijkheden:</u></p> <ul style="list-style-type: none"> • 2-weg communicatie • Telefoonbediening op afstand • Volledig gesproken menugids • Melding van systeemgebeurtenissen • Lokale meldingen • Gesproken beschrijving voor zones, partities, enz 	<p><u>Draadloze functies:</u></p> <ul style="list-style-type: none"> • RF-Storing indicatie • Kalibratie van de ontvanger • 868MHz/433 MHz radiofrequenties • Programmeerbare supervisietijd • Sabotagedetectie in zenders • Lage batterijdetectie in zenders 	<p><u>Valse alarmen reductie:</u></p> <ul style="list-style-type: none"> • Alarm maximum • Zone matrix • Rapporteringsvertraging naar MK • Alarm afbreken functie • Duurtst • Laatste uitgang zone
<p><u>Volg-Mij:</u></p> <ul style="list-style-type: none"> • 16 Volg-Mij bestemmingen • Volg-Mij kan als spraakbericht, SMS of e-mail worden gedefinieerd • Gebruikersbesturing over het systeem • Bescherming met beveiligingscode 			

Technische Specificaties

Voor de Agility zijn de volgende technische specificaties van toepassing:

Elektrische Kenmerken

Netspanning	230VAC (-15%+10%), 50Hz, 50mA
Stroomverbruik	Hoofdkaart: Standaard 130 mA GSM: Stand-by 35 mA, in communicatie 300 mA Modem: Stand-by 20 mA, in communicatie 60 mA IP-kaart: 90 mA (Max)
Back-up Accu	Afgesloten lood-zuur accu 6V 3,3 Ah
Binnensirene intensiteit	90 dBA @ 1m
Werkings temperatuur	-10°C tot 40°C (-14°F tot 131°F)
Opslagtemperatuur	-20°C tot 60°C (-4°F tot 140°F)

Fysieke Kenmerken

Afmetingen (HxBxD)	268,5 mm x 219,5 mm x 64 mm (10,57 x 8,64 x 2,52 inch)
Gewicht (zonder accu)	1,31 kg (volledig uitgerust) GSM-module: 0,045 kg

Draadloze Kenmerken

RF immuniteit	Volgens EN 50130-4
Frequentie	868,65 MHz/433,92 MHz

Hoofdstuk 2 De Agility Installeren

Dit hoofdstuk dekt als volgt de installatieprocedures van de **Agility**:

- 🌀 Agility Hoofdcomponenten, pagina 2-1
- 🌀 De Agility Monteren, pagina 2-2
- 🌀 De Montagelocatie kiezen, pagina 2-2
- 🌀 Wandmontage van de Agility, pagina 2-2
- 🌀 De Back-up Accu aansluiten, pagina 2-5
- 🌀 De Agility op Netspanning Aansluiten, pagina 2-6
- 🌀 Aarding Aansluiten, pagina 2-6
- 🌀 DIP-schakelaar Instellen, pagina 2-8
- 🌀 Een Telefoonlijn op de Agility Aansluiten, pagina 2-9
- 🌀 Een Netwerkkabel op de Agility Aansluiten, pagina 2-10
- 🌀 SIM-kaart Installatie, pagina 2-11
- 🌀 Externe Audio Eenheid, pagina 2-12

Agility Hoofdcomponenten

De afbeelding hieronder toont de interne componenten (als de montagebeugel van het achterpaneel is verwijderd).

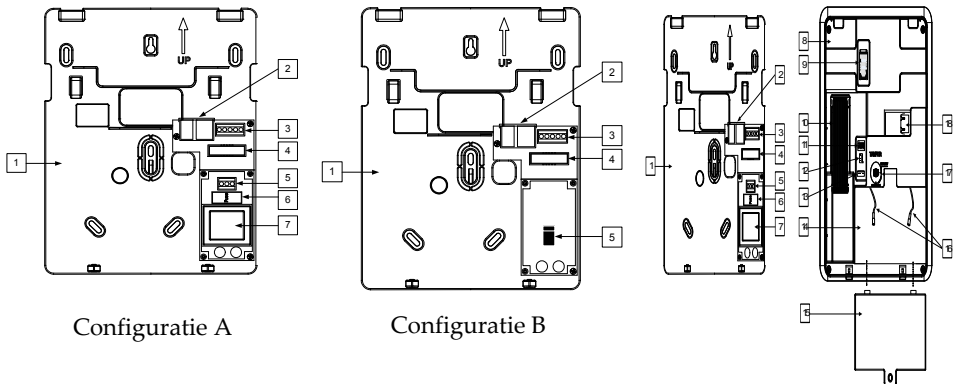

Afbeelding 1: Agility Hoofdcomponenten

- | | | |
|--------------------------------------|---------------------------|----------------------------------|
| 1. Installatie beugel | 7. Transformator | 13. RS-232 communicatieconnector |
| 2. Telefoonaansluiting | 8. Achterpaneel | 14. Accucompartiment |
| 3. Klemmen audio eenheid | 9. SIM-kaartsleuf | 15. Deksel accucompartiment |
| 4. Aansluiting platte connectorkabel | 10. Platte connectorkabel | 16. Accuklemmen |
| 5. Klemmen AC-netspanningsverbinding | 11. DIP-schakelaars | 17. Sabotageschakelaar |
| 6. Zekering | 12. PTM-connector | 18. IP-kaart Netwerkaansluiting |

De Agility Monteren

Belangrijk: De Agility heeft geen reserveonderdelen die door de gebruiker vervangen kunnen worden (bijvoorbeeld: netspanningskabel, zekering, accu, enz.). Alleen bevoegde installateurs mogen defecte onderdelen vervangen.

De Montagelokatie kiezen

Voordat u de **Agility** monteert, dient u nauwkeurig de omgeving te bestuderen om de juiste lokatie voor de centrale te kiezen. Deze lokatie dient een goed bereik te hebben en toch gemakkelijk toegankelijk te zijn voor toekomstige gebruikers van het alarmsysteem.

De montagelokatie van de **Agility** dient als volgt te zijn:

- 🌀 Probeer het systeem centraal, tussen alle zenders te plaatsen
- 🌀 In de buurt van een netspanning stopcontact
- 🌀 In de buurt van een telefoonaansluiting
- 🌀 Ver van storingsbronnen zoals:
 - ❖ Directe warmtebronnen (zonlicht of verwarming)
 - ❖ Elektrische ruis zoals computers, televisies, enz.
 - ❖ Grote metalen objecten die de antenne kunnen afschermen
- 🌀 In een plaats waar het alarm tijdens een Gedeeltelijke Inschakeling kan worden gehoord.

Wandmontage van de Agility

De **Agility** is uit twee assembleerbare onderdelen samengesteld:

- 🌀 Montagebeugel
- 🌀 Hoofdeenheid die op zijn beurt bestaat uit:
 - ❖ Voorpaneel (niet gedemonteerd tijdens een standaard installatieprocedure)
 - ❖ Achterpaneel

De montagebeugel wordt, zoals hieronder beschreven, met het meegeleverde geschikte gereedschap op de wand gemonteerd:

De Agility op de wand monteren:

1. De montagebeugel wordt als volgt gescheiden:
 - a. Maak de borgschroeven (1, Afbeelding 2: *Schroeven Montagebeugel*), die zich op de onderkant van de eenheid bevinden en waarmee de montagebeugel wordt vastgezet, los door ze linksom te draaien.

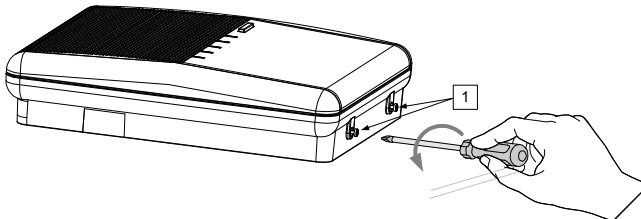

Afbeelding 2: Schroeven Montagebeugel

- b. Kantel voorzichtig de montagebeugel in een hoek van 45° omhoog en schuif ze neerwaarts om de montagebeugel (2, Afbeelding 3: *Verwijdering Montagebeugel*) van de twee borgclips (1, Afbeelding 3: *Verwijdering Montagebeugel*) aan de bovenkant van de eenheid vrij te maken.

Opmerking: Om de twee bovenste clips niet af te breken, en de platte connectorkabel waarmee de voedingseenheid met het voorpaneel (PCB) wordt verbonden niet te scheuren, mag u de montagebeugel niet in een grotere hoek openen.

- c. Koppel de platte connectorkabel (3, Afbeelding 3) los van de voedingseenheid terwijl u ze aan het hoofdpaneel verbonden laat.

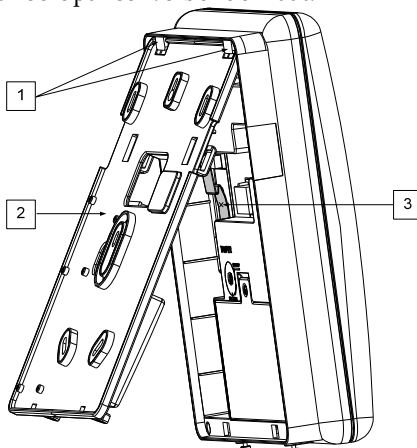

Afbeelding 3: *Verwijdering Montagebeugel*

2. Houd de montagebeugel als sjabloon tegen de wand en markeer de locaties voor de montagegaten (5 montagegaten item 1 en een bijkomend gat voor de beschermbeugel tegen sabotage item 2 zijn beschikbaar, zie Afbeelding 4: *Wandinstallatie*).
3. Boor de gewenste montagegaten en plaats de pluggen. Met de meegeleverde 5 Philips-kruisschroeven bevestigt u de montagebeugel aan de wand (ST4,2 mm x 32 mm DIN 7981).
4. Volgens de lokatie van de wandkabels, dient u de bedrading en kabels via de kabelopeningen (3, Afbeelding 4) te leiden en door te voeren (netspanningskabel en telefoonkabel inbegrepen). Zie hiervoor Afbeelding 4.
5. Indien vereist, verwijdert u de uitbrekbare zijpanelen (5, Afbeelding 4) voor bekabeling om de bedrading door te voeren.
6. Bevestig de kabels aan de daarvoor bestemde haken (4, Afbeelding 4).

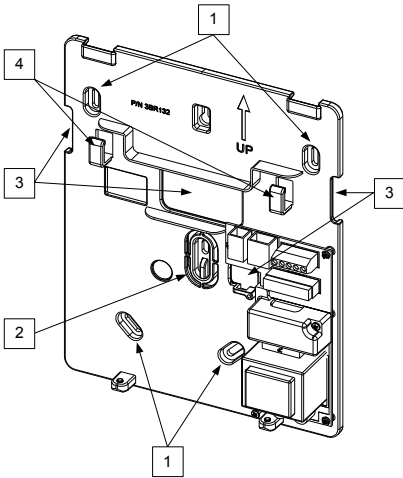

Configuratie A

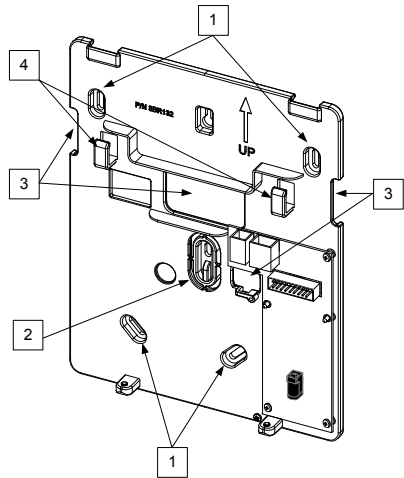

Configuratie B

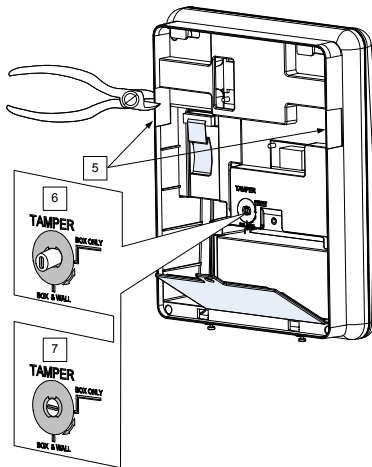

Afbeelding 4: Wandinstallatie

7. Regel de sabotageschakelaar (met een platte schroevendraaier) af volgens de configuratie van uw voorkeur.
 - a. Box- en muurconfiguratie (zie Afbeelding 4: Wandinstallatie, detail 6) – Activeert het sabotagealarm als de centrale geopend wordt of als de centrale van de wand wordt verwijderd.
 - b. Enkel boxconfiguratie (zie Afbeelding 4: Wandinstallatie, detail 7) – Activeert het sabotagealarm bij opening van de centrale.

De Back-up Accu aansluiten

De **Agility** heeft een afgesloten, heroplaadbare lood-zuur accu van 6V 3,3 Ah die veiligheidsgekeurd is en die tijdens een netspanningsuitval in werking treedt.

De accu plaatsen:

Verwijder de schroef van het deksel van het accucompartiment (zie Afbeelding 5: *Accucompartiment*, 3) dat zich bovenaan het deksel bevindt. U draait hiervoor de schroef linksom en daarna haalt u het deksel van het accucompartiment van de Agility los.

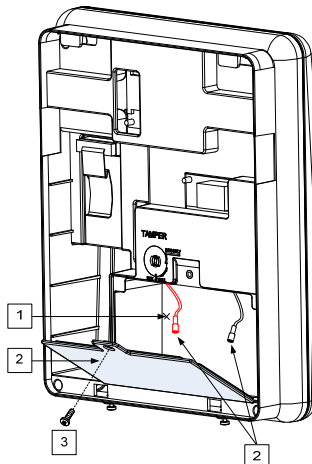

Afbeelding 5: Accucompartiment

- Plaats de accu op zijn plaats en sluit de accuklemmen volgens de juiste polariteit op de accu aan (rood +) (zwart -).
- Plaats het deksel van het accucompartiment terug (nadat u de accu hebt geplaatst) en bevestig deze met de schroef.

Opmerking: De heroplaadbare accu van de Agility moet minstens gedurende 24 uur worden opgeladen.

Belangrijk: Als u de accu vervangt, moet u erop letten dat u hetzelfde type koopt. Het niet naleven van deze instructie kan schade aan personeel en/of apparatuur veroorzaken.

Gebruikte accu's moeten volgens de juiste instructies worden weggeworpen.

De Agility op Netspanning Aansluiten - Configuratie A

Opmerking: De Agility centrale is permanent op netspanning aangesloten. De verbinding moet volgens de lokale reguleringen in uw land worden uitgevoerd. Als een algemene richtlijn, dient u de spanning en aarding met een veiligheidsgekeurde 3-aderige voedingskabel van 18 AWG (flexibele PVC-kabel met minimum diameter van 14 mm die aan IEC60227 voldoet) verbinden. De kabel moet in een kunststoffen veiligheidsgeleider (diameter – 16 mm minimum) naar de Agility centrale worden geleid.

Om de spanningsgeleider los te koppelen, dient u een 2-polige stroomonderbreker van 16A en differentieelschakelaar te gebruiken. Deze dienen als onderdeel van de bouwinstallatie te worden geleverd.

De Agility werkt op een veiligheidsgekeurd vermogen van 230 VAC.

1. Verwijder het deksel van de voedingsseenheid (Afbeelding 6: *Netspanning* , 1).
 2. Verbind de spanningskabel (veiligheidsgekeurd, SVT, 18AWG, 0,75 mm²) met de voedingsklemmen (TB1) die zich op de voedingsseenheid bevinden (Afbeelding 6: *Netspanning* , 2).
-

Opmerking: De spanningskabel wordt niet met de **Agility** meegeleverd.

3. Op dit punt de kabel NIET in het stopcontact pluggen.

Aarding Aansluiten

Een goede aarding verschaft een zekere vorm van beveiliging tegen blikseminslag en geïnduceerde schommelingen voor elk willekeurig elektronisch instrument, dat wegens blikseminslag of statische ontlading, permanente of algemene storingen kan ondervinden. Een algemene aarding waarin, dicht bij de bestaande staafaardelektrode van netvoeding en telefoon, een met koper bedekte staaf van ongeveer 2,5 meter in de grond is gestoken, wordt als een ideale aarding gezien. Daarbij wordt geschikt materiaal en worden aangepaste klemmen gebruikt, om elk van deze staven elektrisch samen te koppelen en daarna op de aardingsklem van het te beschermen apparaat te verbinden.

Eventueel kan er gebruikt gemaakt worden van een bestaande aarding in het gebouw als deze zich dicht genoeg in de buurt van de Agility bevindt. Maak gebruik van een 14-gauge kabel(of dikker, numerisch lagere waarde) met vaste kern voor deze verbinding. Houd deze kabel zo kort mogelijk en plaats deze kabel niet in een kabelgoot, wikkel overtollige kabel niet en maak geen korte of scherpe bochten. Indien u deze kabel moet buigen of van richting moet laten veranderen, moet u dit met een radius van minstens 20 cm vanaf het punt waar het wordt gebogen, uitvoeren. Ingeval van twijfel dient u de hulp van een erkend vakman in te roepen betreffende zaken zoals aarding.

Agility Installatiehandleiding

De aarding aansluiten:

Sluit de aarding aan op de aardingsklem van de Agility, zodat de beschermapparatuur tegen blikseminslag in dit product efficiënt zal werken.

Belangrijk: Aansluiten van een goede aarding dient te gebeuren volgens het lokale Algemeen Reglement voor Elektrische Installaties.

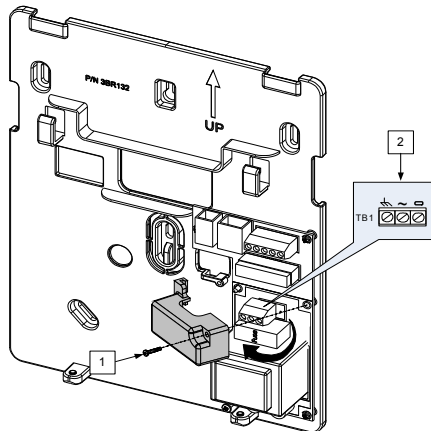

Afbeelding 6: Netspanning aansluiten

De Agility op Netspanning Aansluiten - Configuratie B

1. De Agility wordt gevoed via een transformator van 9 VDC/1,0A.
2. Verbind de voedingsadapter van de transformator met de netvoeding die zich op de voedingskaart bevindt (Afbeelding 6A, 1).
3. Op dit punt de transformator NIET in het stopcontact pluggen.

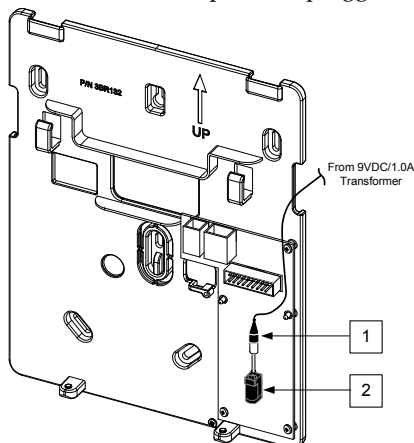

Afbeelding 6A: DC-netspanning Aansluiten

Installatie Volttoeien

1. Stel de DIP-schakelaars volgens de sectie DIP-schakelaar instellen in (zie pagina 2-8).
2. Verbind de platte connectorkabel tussen het hoofdpaneel en de montagebeugel (J1).
3. Monteer de hoofdeenheid met gebruik van de borgschroeven onderaan op de montagebeugel.
4. Plug de netspanningskabel in het stopcontact.
5. Schakel de Agility in.

DIP-schakelaar Instellen



DIP-schakelaar 1 (E-A): Externe Audio: Gebruikt om te definiëren of het geluid van de Agility via de hoofdeenheid of vanaf een externe audio eenheid zal komen. Als de externe eenheid met de Agility wordt verbonden, wordt het geluid alleen via de audio-spraak eenheid gehoord.

AAN: Externe audio eenheid wordt op de Agility aangesloten

UIT (fabriekswaarde): Externe audio eenheid wordt niet op de Agility aangesloten

DIP-schakelaar 2 (DFLT): Default Jumper: Gebruikt als de volgende 3 handelingen worden uitgevoerd:

1. Om de installateur-, sub-installateur- en grand mastercodes naar hun fabriekswaarden terug te brengen. Stel deze DIP-schakelaar in op **AAN**, verwijder alle netvoeding en sluit daarna opnieuw de netvoeding aan.
2. Om handmatig alle draadloze apparaten te wissen. Stel deze DIP-schakelaar in op **AAN** terwijl de netvoeding is aangesloten. Druk langdurig op de knop van de hoofdcentrale, totdat u een pieptoon hoort die aangeeft dat alle draadloze apparaten zijn gewist.
3. Om gegevens van of naar de PTM over te dragen of op te slaan.

AAN: Om gegevens van de PTM naar het paneel over te dragen.

UIT (fabriekswaarde): Om gegevens van het paneel naar de PTM over te dragen. (Raadpleeg *Hoofdstuk 3* voor deze procedures)

DIP-schakelaar 3 (PRGM): Maakt het laden van lokale software updates in de Agility mogelijk

AAN: Software updates kunnen in de Agility worden geladen.

UIT (fabriekswaarde): Software updates kunnen niet in de Agility worden geladen.

DIP-schakelaar 4 (BAT): Bepaalt de optie Bescherming volledige Accu-ontlading.

AAN: Bescherming Accu-ontlading is **UIT**: De accu kan tijdens een aanhoudende 230VAC-storing volledig ontladen, waardoor vervanging van de accu vereist kan zijn (geen diepe ontladingsbescherming).

Opmerking: In deze positie start de Agility op accuvoeding, ongeacht of de hoofdnetvoeding wel of niet is aangesloten.

UIT (fabriekswaarde): Bescherming diepe Accu-ontlading is **AAN**: Als zich een 230VAC-storing voordoet, verbreekt de Agility automatisch de verbinding met de Accu als de spanning van de back-up accu onder de 5,8 VDC zakt. Dit om "diepe ontlading" te voorkomen waardoor de accu beschadigd kan raken.

Opmerking: In deze positie start de Agility niet op accuvoeding, tenzij eerst aangesloten op de hoofdnetvoeding.

Een Telefoonlijn op de Agility Aansluiten

Sluit een telefoonlijn aan op het systeem als de systeemconfiguratie een interne modem bevat (identiek voor Configuratie A en B).

1. Verbind de toekomstige telefoonlijn met de plug-in connector CONN2 RJ11 (pinnen 2, 3) of met de plug-in connector CONN3 RJ31 (pinnen 4, 5) (zie Afbeelding 7: Telefoonlijnbusen).
2. Verbind het telefoontoestel van de klant met de plug-in connector CONN2 RJ11 (pinnen 1, 4) of met de plug-in connector CONN3 RJ31 (pinnen 1, 8) (zie Afbeelding 7: Telefoonlijnbusen).

Opmerking: Om de mogelijkheid tot lijnbezetting te verzekeren en aan FCC deel 68 reguleringen te voldoen, moet de apparatuur rechtstreeks op de lijnen van de telefoonmaatschappij worden aangesloten. Ongeacht dit via RJ11 of RJ31 verbonden is, deze lijn dient rechtstreeks aangesloten te worden op de aansluiting van de telefoonmaatschappij zonder dat er andere telefoons of telecommunicatie apparatuur tussen staat. Andere apparatuur voor telecommunicatie kan (in serie) pas na het alarmpaneel worden aangesloten.

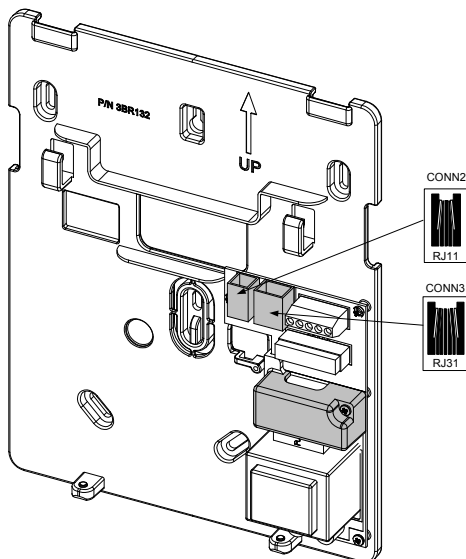

Afbeelding 7: Telefoonlijnbusen

Een Netwerkkabel op de Agility Aansluiten

Als uw Agility van een IP-kaart is voorzien, dient de toekomstige netwerkkabel verbonden te worden om IP-communicatie mogelijk te maken.

1. Maak de Agility van de montagebeugel los.
2. Afhankelijk van de locatie van de netwerkkabel, leidt en plaatst u de kabel via de kabelopeningen (zie afbeelding 3).
3. Indien vereist, verwijdert u de uitbreekbare zijanten voor bekabeling (Afbeelding 4, 5) om de kabel erdoor te voeren.
4. Verbindt de binnenkomende netwerkkabel met de plug.

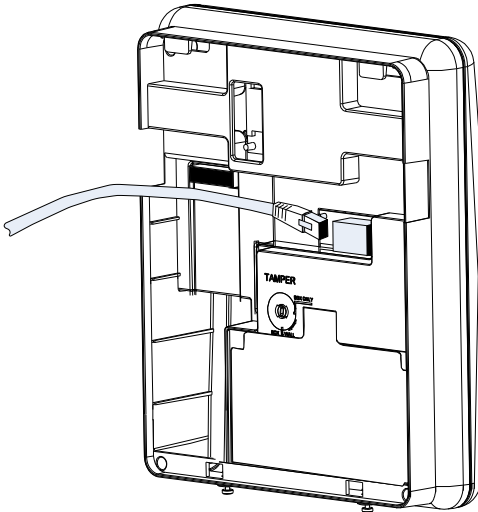

SIM-kaart Installatie

Als uw Agility met een GSM/GPRS-module is uitgerust, dient u een SIM-kaart te plaatsen om communicatie via het GSM/GPRS-netwerk mogelijk te maken.

1. Plaats de SIM in de toegewezen SIM-kaartsleuf die zich op de achterkant van het achterpaneel bevindt (Zie Afbeelding 1: Agility Hoofdcomponenten).

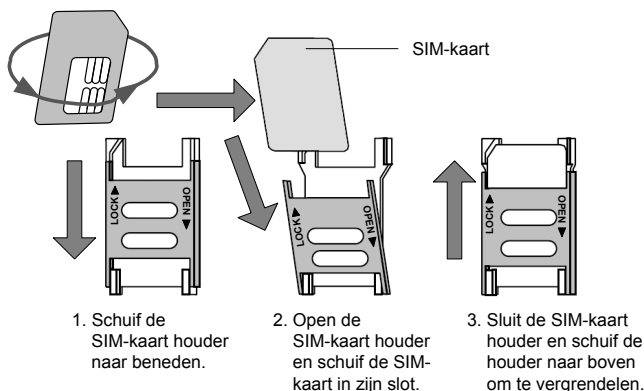

Afbeelding 8: Plaatsen SIM-kaart

Belangrijk: Installeer geen SIM-kaart als de Agility op de netvoeding is aangesloten.

Raak de SIM-kaartconnectors niet aan! Als u dit toch doet, kan elektrische ontlading vrijkomen waarmee u de SIM-kaart kunt beschadigen.

2. Als voor de SIM-kaart een PIN-code vereist is, zal de Agility een PIN-code storing aangeven.

Om de storing te herstellen en dus te zorgen dat de SIM-kaart goed functioneert, voert u het nummer van de PIN-code in. Deze parameter bevindt zich in het menu Communicatie > GSM > Functies.

Opmerking: Zorg dat u de PIN-code heeft. Denk eraan dat na drie foute pogingen (herkend door de SIM-kaart) om een PIN-nummer in te voeren, de SIM-kaart wordt vergrendeld.

U moet dan contact opnemen met uw lokale mobiele telefoonprovider om de SIM-kaart te ontgrendelen.

3. Als u de SIM PIN-code wilt uitschakelen, dient u de volgende stappen te volgen:

- a. Plaats de SIM-kaart in een standaard GSM mobiele telefoon.
- b. Voer de PIN-code in.
- c. Ga naar het beveiligingsmenu van de GSM en selecteer PIN-code Vragen UIT.

Hierna voert u opnieuw een test uit door de telefoon UIT en daarna weer AAN te schakelen. De PIN-code moet nu niet meer worden verzocht.

4. Zodra de SIM-kaart is geplaatst, wordt het aangeraden om de werking van de SIM te testen door een telefoongesprek te voeren en de GSM-sigtaalsterkte te testen.
Raadpleeg de programmeringsopties van het GSM-menu voor meer informatie.

Opmerking: In sommige landen kan het telefoonnummer van de SMS-berichtencentrale noodzakelijk zijn om SMS-berichten mogelijk te maken. Dit telefoonnummer wordt door de provider geleverd. De SMS-berichtencentrale in de SIM programmeren kan met een standaard GSM mobiele telefoon of vanaf het Agility keypad of met de Configuratie Software worden uitgevoerd.

Externe Audio Eenheid

Behalve de interne eenheid kan de Agility verbonden worden met een externe audio eenheid om, op een afstand van de hoofdcentrale, naar de gesproken meldingen van het systeem te luisteren. Bovendien kunt u via de eenheid met uw woon- of werkgebied praten.

De audio eenheid verbinden:

1. Bedraad de audio eenheid naar de Agility zoals weergegeven in het Bedradingsschema op Afbeelding 9: *Bedrading tussen de externe audio eenheid en de Agility*. De klemmen om de audio eenheid met de Agility te verbinden, bevinden zich op de montagebeugel van de Agility.
2. Stel de DIP-schakelaar 1 (E-A) (**Externe Audio**) in de positie **Aan**.

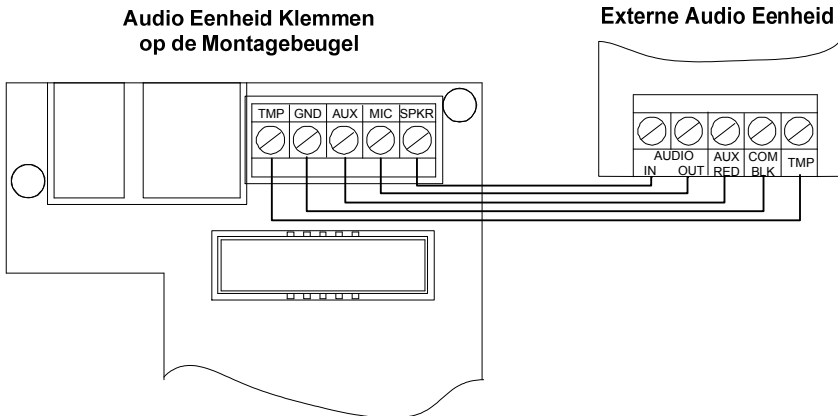





Afbeelding 9: Bedrading tussen de externe audio eenheid en de Agility

Hoofdstuk 3 Installateur Programmering



Programmeringsmethodes

Voor het programmeren van de Agility zijn vier opties beschikbaar:

-  Configuratie Software
-  Draadloos Keypad
-  Installateurs Keypad
-  PTM

Configuratie Software

Een softwaretoepassing waarmee u vanaf een laptop/computer de Agility kunt programmeren. Het biedt de volgende mogelijkheden:

-  Lokaal, via een draagbare computer die via een kabel op de Agility is aangesloten
-  Op afstand, via een telefoonlijn, modem of IP-adres met de Agility communiceren

Voor meer informatie over hoe de Agility te programmeren via de Configuratie Software, dient u de *Agility Configuratie Software* handleiding te raadplegen.

Draadloos Keypad

De Agility kan via het draadloze keypad volledig worden geconfigureerd.

Opmerkingen:



1. De Agility kan via één van de 2-weg keypads in uw systeem worden geprogrammeerd. Voor het programmeren kunt u echter per keer maar één keypad gebruiken.
2. Tijdens de installateur programmering zal het keypad na 4 minuten worden uitgeschakeld als de toetsen niet worden gebruikt. Druk op een willekeurige toets om het keypad te herstellen. Het zal de laatste parameter weergeven waaraan u hebt gewerkt.

Om via het draadloze keypad de Agility te programmeren, volgt u deze procedure:

1. Leer het keypad aan via een toewijzing van het systeemapparaat (raadpleeg pagina 3-3).
2. Druk  en geef de installateurscode in (standaard code is 0132). Het keypad zal een bevestigende toon laten horen.

Opmerking: Als voor de bevestiging van de installateurscode een grand mastercode wordt vereist, dient deze in dit stadium, na de installateurscode worden ingevoerd.

3. Ga naar het menu Programmering en druk op . Zodra het paneel in programmeringsmodus is, zullen de LED's van de Agility centrale gelijktijdig knipperen en wordt een bevestigingstoon gehoord.

Opmerking: De installateur kan ook gebruikersactiviteiten programmeren door het menu Besturing in plaats van het menu Programmering te selecteren. Gebruik de knoppen   om tussen de menu's te navigeren.

Installateurs Keypad

Voor systemen die over geen keypad beschikken, biedt RISCO Group de Agility installateur een tijdelijk keypad aan. Deze kan als elk ander Agility draadloos keypad worden gebruikt om een systeem te configureren. Een uur na afsluiting van de programmeringsmodus, of na spanningsuitval in het systeem, wordt het installateurs keypad van het Agility geheugen gewist.

Om via het Installateurs Keypad de Agility te programmeren, volgt u deze procedure:

1. Om het installateurs keypad in het systeem aan te leren, drukt u kort op de knop van de hoofdcentrale.
2. Houd op het keypad gelijktijdig de   knoppen ingedrukt, totdat u het volgende bevestigingsbericht hoort: "Installateurs Keypad Aangeleerd".
3. Volg stappen 2 en 3 van het draadloos keypad (zie pagina 3-1) om de systeemprogrammering te starten.

PTM: Apparaat voor Gegevensopslag

De PTM is een heel kleine circuitkaart waarin het Agility paneel een kopie van de systeemconfiguratie kan invoeren. De PTM slaat deze kopie op en kan ook de configuratie-informatie naar het Agility-paneel terugsturen.

Om de systeemconfiguratie van de Agility naar de PTM te kopiëren, volgt u deze procedure:

1. Koppel de platte kabel los en maak de Agility centrale van de wandbeugel los.

Opmerking: Zorg dat de accu in de hoofdeenheid is geplaatst.

2. Zorg dat DIP-schakelaar 2 is ingesteld op UIT (standaardinstelling).
3. Plaats de PTM op de 5-pins plug die zich op de achterkant van de PCB van de centrale bevindt. De PTM-LED gaat aan.
4. Druk gedurende 5 seconden op de knop van de centrale. Tijdens de informatie-overdracht naar de PTM zal de PTM-LED snel knipperen.
5. Zodra de overdracht is voltooid, laat het paneel een bevestigingstoon horen en stopt de PTM-LED met knipperen en zal ze blijven branden.

Agility Installatiehandleiding

6. Verwijder de PTM van de hoofdeenheid.
7. Sluit de platte kabel opnieuw aan op de hoofdeenheid en plaats de hoofdeenheid terug op de wandbeugel.

Om de systeemconfiguratie van de PTM naar de Agility te kopiëren, volgt u deze procedure:

1. Koppel de platte kabel los en maak de Agility centrale van de wandbeugel los

Opmerking: Zorg dat de accu in de hoofdeenheid is geplaatst.

Zorg dat de systeemparemeter Default Codes ingeschakeld is.

2. Stel DIP-schakelaar 2 in op AAN.
3. Plaats de PTM op de 5-pins plug die op de PCB zit.
4. Alle LEDS op de hoofdeenheid beginnen gelijktijdig te knipperen. Tijdens de informatie-overdracht naar het paneel zal de PTM-LED snel knipperen.
5. Zodra de overdracht is voltooid, laat het paneel een bevestigingstoon horen.

Opmerking: Als de procedure mislukt, laat het paneel 3 korte fouttonen horen en dient u de procedure opnieuw uit te voeren.

6. Verwijder de PTM van de hoofdeenheid.
7. Stel DIP-schakelaar 2 opnieuw op UIT in.
8. Sluit de platte kabel opnieuw aan op de hoofdeenheid en plaats de hoofdeenheid terug op de wandbeugel.

Aanleren Draadloos Apparaat

Elk draadloos apparaat moet zichzelf bij de systeemontvanger identificeren. De volgende paragraaf beschrijft de verschillende manieren om al uw apparaten aan het systeem aan te leren om later van elk apparaat de parameters te configureren.

De leerprocedure tussen de draadloze apparatuur en de hoofdeenheid kan of vanaf de hoofdeenheid worden uitgevoerd, of vanaf een draadloos keypad of via de Configuratie Software.

Snel Aanleren met de knop op de hoofdcentrale

Snel aanleren met de knop op de centrale kan aan de hand van de volgende procedure:

Opmerking: Om de modus Snel Aanleren te gebruiken, dient u de Systeemparemeter "Snel Aanleren" in te schakelen.

1. Plaats de hoofdeenheid in de Leermodus door langdurig op de knop van de hoofdeenheid te drukken. De LED's zullen nu allemaal achtereenvolgens branden.

Opmerking: De eenheid laat elke keer dat u de Leermodus ingaat of afsluit, een pieptoon horen.

2. Stuur vanaf elk apparaat een schrijfsignaal (raadpleeg de tabel in de paragraaf *Schrijfsignaal van zenders*). Het systeem identificeert automatisch elk apparaat volgens verschillende categorieën (bijvoorbeeld: detectoren, sirenes, keypads, afstandsbedieningen/keyfobs, enz.) en elk apparaat wordt met zijn fabriekswaarde in het geheugen van de centrale ingevoerd. Elk apparaat ontvangt van het systeem een indexnummer.
3. Sluit de Leermodus af door kort op de knop van de hoofdeenheid te drukken.

Aanleren met het Keypad

Het is mogelijk om via het keypad op twee verschillende manieren apparaten aan te leren: RF aanleren of door de seriële code van het apparaat in te voeren.

Om RF Aanleren via het keypad uit te voeren, volgt u deze procedure:

1. Ga naar het Installateursmenu en selecteer Programmering → Draadloos Apparaat → Aanleren → RF Aanleren. Het systeem gaat onmiddellijk in de Leermodus.
2. Stuur een schrijfsignaal vanaf het apparaat. (Zie tabel: *Schrijfsignaal van zenders*)
3. De hoofdeenheid zal de transmissie met een pieptoon bevestigen. Als het systeem het apparaat herkent, zal de LCD-display van het keypad het serienummer en de categorie van het apparaat weergeven. Het systeem wijst ook automatisch het volgende beschikbare indexnummer aan het apparaat toe.

Om aanleren via het keypad met gebruik van een seriële code uit te voeren, volgt u deze procedure:

1. Ga naar het Installateursmenu en selecteer Programmering → Draadloos Apparaat → Aanleren → Via Code. Voer het 12-cijferige serienummer van het apparaat in.
2. Het systeem herkent automatisch het apparaat en wijst het volgende beschikbare indexnummer toe. Het systeem laat horen welk apparaattype het heeft toegewezen en de plaats waaraan het is toegewezen.

Aanleren met de Configuratie Software

Het is mogelijk om via de Configuratie Software op twee verschillende manieren een draadloos apparaat toe te wijzen: RF Aanleren of door de seriële code van het apparaat in te voeren.

RF Aanleren vanuit de configuratie software uitvoeren:

1. Maak een verbinding tussen de hoofdeenheid en de configuratie software. (Raadpleeg de *Configuratie Software Handleiding* voor meer informatie.)
2. Open het scherm **Besturing > Draadloos Apparaat Aanleren**
3. Klik op de knop **Aanleren** (Allocate...). Deze handeling stelt de hoofdeenheid in op Leermodus. Het volgende bericht verschijnt:

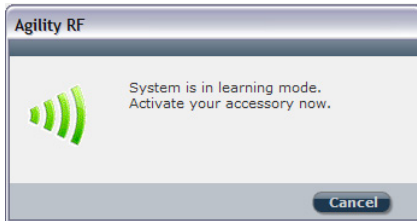

4. Stuur een schrijfsignaal vanaf het apparaat. (Zie tabel hieronder)
5. De hoofdeenheid zal de transmissie met een pieptoon bevestigen. Als het systeem het apparaat herkent, verschijnt het scherm **Draadloos Apparaat Aanleren** en wordt aangegeven dat het aanleren succesvol is geweest. Informatie als het serienummer, het type accessoire en het indexnummer wordt weergegeven. Het indexnummer wordt automatisch door het systeem geadresseerd.

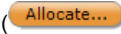
Opmerking: Indien vereist kunt u het indexnummer van het draadloze apparaat veranderen door het vereiste indexnummer te selecteren en opnieuw op de knop **Aanleren** () te drukken.

6. Om een ander draadloos apparaat aan te leren, klikt u op de knop  en daarna herhaalt u stappen 3-5.







Om Aanleren via code vanuit de configuratie software uit te voeren:

1. Maak een verbinding tussen de hoofdeenheid en de configuratie software door vanuit het hoofdmenu Communicatie > Verbinden te selecteren. (Raadpleeg de *Configuratie Software Handleiding* voor meer informatie.)
2. Open het scherm **Draadloos Apparaat Aanleren**. In het vak *Aanleren* voert u het serienummer van het apparaat in.

Opmerking: Het serienummer vindt u op het apparaat zelf en op de verpakking ervan.

3. Selecteer het indexnummer van het draadloze apparaat. Automatisch betekent dat het systeem automatisch het indexnummer adresseert.
4. Druk op de knop **Aanleren** () .
5. De hoofdeenheid zal de code met een pieptoon bevestigen. Als het systeem het apparaat herkent, verschijnt het scherm **Draadloos Apparaat Aanleren** en wordt aangegeven dat het aanleren succesvol is geweest.

Schrijfsignaal van Zenders

Hoe een schrijfbericht verzenden (transmissie):	
Draadloos Apparaat	Schrijfsignaal Verzenden
Detector/Contacten	Druk gedurende 3 seconden op het sabotagecontact
2-Weg Keypad	Druk gedurende minstens 2 seconden gelijktijdig op beide toetsen  en 
1-Weg Keypad	Druk tweemaal op de  toets
1-Weg Keyfob	Druk gedurende minstens 2 seconden op de  knop
2-Weg Afstandsbediening/Keyfob	Druk gedurende minstens 2 seconden gelijktijdig op beide toetsen  en 
Rookmelder	Plaats batterij. Schrijfsignaal wordt automatisch binnen 10 seconden verzonden
Sirene	Druk op de reset-knop van de sirene. Nadat de sirene een attentie luidt, hebt u 10 seconden om gedurende minstens 3 seconden op de sabotageknop te drukken
Gas-, Koolmonoxidemelders	Druk gedurende 3 seconden op de testknop
Paniekzender met 2 knoppen	Druk gedurende minstens 7 seconden op beide knoppen

Draadloze Apparaten Verwijderen

Alle draadloze apparaten kunnen handmatig (vanaf de hoofdeenheid) of vanuit de Configuratie Software worden verwijderd.

Om **alle draadloze accessoires handmatig uit het systeem te verwijderen:**

1. Plaats DIP-schakelaar 2 in de positie **AAN**
2. Houd de knop op de hoofdcentrale ingedrukt totdat u een pieptoon hoort
3. Plaats DIP-schakelaar 2 terug in de positie **UIT**

Om een draadloze accessoire met het draadloze keypad te verwijderen

1. Ga naar het installateursmenu en selecteer Programmering → Draadloos Apparaat → Wijzigen
2. Selecteer de apparaatcategorie
3. Ga naar de optie Parameters
4. Selecteer het indexnummer van het apparaat
5. Ga naar de optie Serienummer en toets 000000000000 in
6. Druk op  . Het apparaat wordt verwijderd

Agility Installatiehandleiding

Om via de Configuratie Software een draadloze accessoire uit het systeem te verwijderen:

1. Maak een verbinding tussen de hoofdcentrale en de Configuratie Software (Raadpleeg de *Configuratie Software Handleiding* voor meer informatie.)
2. In het scherm **Draadloos Apparaat Aanleren** voert u in het vak *Draadloos Apparaat Verwijderen* het serienummer van het apparaat in en drukt u op de knop **Verwijderen**

Om via de Configuratie Software alle draadloze accessoires uit het systeem te verwijderen:

1. Maak een verbinding tussen de hoofdcentrale en de Configuratie Software door vanuit het hoofdmenu Communicatie > Verbinden te selecteren. (Raadpleeg de *Configuratie Software Handleiding* voor meer informatie.)
2. Klik in het scherm **Draadloos Apparaat Aanleren** in het vak *Draadloos Apparaat Verwijderen* op de knop **Alles Verwijderen**. Als alle accessoires zijn verwijderd, geeft het scherm aan dat de verwijdering succesvol was.

Hoofdstuk 4 Installateursmenu

Het volgende hoofdstuk beschrijft de parameters en programmeringsopties van het systeem en de draadloze apparaten. Deze parameters kunnen via het Agility keypad of de Configuratie Software door de installateur worden geprogrammeerd.

Opmerking: Een opmerking verschijnt naast de parameters die alleen via de configuratie software kunnen worden geprogrammeerd. Voor meer informatie betreffende de installatie en het gebruik van de configuratie software dient u de *Configuratie Software* handleiding te raadplegen.

Gebruik van de toetsen van het Agility keypad

Het bidirectionele Agility keypad bevat drie LED-indicators, een LCD-display en verschillende toetsen. De volgende tabel beschrijft het algemene gebruik van de toetsen in de programmeringsmode.

Toetsen	Beschrijving
	<p>De numerieke toetsen op het keypad worden als sneltoetsen gebruikt. Om een optie te programmeren, wordt een numerieke reeks als snelkoppeling gebruikt.</p> <hr/> <p>Om het systeem met sneltoetsen te programmeren:</p> <ol style="list-style-type: none"> Betreedt het installateursmenu (zie hieronder) en selecteer de relevante optie van het hoofdmenu Druk in volgorde op de sneltoetsen om de parameters te zoeken en druk op . <hr/> <p>Numerieke toetsen worden ook gebruikt om de numerieke codes in te voeren die vereist kunnen zijn om in/uit te schakelen of om specifieke functies te activeren.</p>
	Het huidige menu afsluiten en terugkeren naar de normale bedrijfsmodus
	Beëindigt opdrachten en bevestigt gegevens die moeten worden opgeslagen
	Gebruikt om door het menu te bladeren: bladert in een lijst of verplaatst de cursor
	Wijzigt gegevens

Toegang tot het Installeursmenu



Om toegang tot het installeursmenu via het Agility keypad te verkrijgen, volgt u deze procedure:

Druk op de  toets om het keypad te activeren/wekken.
Voer de installeurscode 0132 (standaardcode) in.

Opmerking: Als de systeemparameter *Installeur Toelaten* als JA is gedefinieerd, is een Grand Master code vereist om de installeur toelating te geven voor de programmeringsmode. In dit geval moet de Grand Master code na de installeurscode ingevoerd worden.

Het volgende menu verschijnt en geeft een lijst van alle installeur menu's weer:

- 1) Programmering
- 2) Testen
- 3) Besturing
- 4) Volg-Mij
- 5) Tijdfuncties
- 6) Logboek

Gebruik de   toetsen om de opties te selecteren.

Programmeringsmenu

Alle systeemparameters worden via het programmeringsmenu door de installeur geprogrammeerd.

Nadat u toegang tot het installeursmenu heeft verkregen, selecteert u optie 1) *Programmering*. De volgende lijst verschijnt:

1. Systeem
2. Draadloos Apparaat
3. Codes
4. Communicatie
5. Vocale Boodschap
0. Afsluiten

1. Programmering: Menu Systeem

Het menu **Systeem** biedt toegang tot parameters die voor het programmeren van configuratie-instellingen worden gebruikt, die op het hele systeem van toepassing zijn. Het menu **Systeem** wordt in de volgende submenu's onderverdeeld:

1. Tijden
2. Functies

Agility Installatiehandleiding

3. Benamingen

4. Geluiden

5. Instellingen

6. Service Informatie

1.1 Tijden

Het menu **Tijden** bevat parameters die de tijdsduur van een actie aangeven.

System: Tijden

Parameter	Fabriekswaarde	Bereik
In/Uitloop 1		
De tijdsduur voordat het alarmsysteem wordt in-/uitgeschakeld. Meestal gebruikt voor de voordeur		
Inlooptijd 1	30 sec.	0-255 sec.
Tijdsduur van ingangsvertraging 1 voordat het alarmsysteem wordt uitgeschakeld		
Uitlooptijd 1	45 sec.	0-255 sec.
Tijdsduur van uitgangsvertraging 1 voordat het alarmsysteem wordt ingeschakeld		
In/Uitloop 2		
De tijdsduur voordat het alarmsysteem wordt in-/uitgeschakeld. Meestal gebruikt voor de achterdeur		
Inlooptijd 2	45 sec.	0-255 sec.
Tijdsduur van ingangsvertraging 2 voordat het alarmsysteem wordt uitgeschakeld		
Uitlooptijd 2	60 sec.	0-255 sec.
Tijdsduur van uitgangsvertraging 2 voordat het alarmsysteem wordt ingeschakeld		
Sirenetijd	03 min	01-90 min
Tijdsduur van de sirene tijdens een alarm		
Sirene Vertraging	00 min	00-90 min
De tijdsvertraging voordat een sirenegeluid wordt geproduceerd nadat een alarm zich heeft voorgedaan		
AC Uit Vertraging	30 min	0-255 min
Bij een netspanningsuitval geeft deze parameter de vertragingstijd aan voordat de gebeurtenis gemeld wordt of de programmeerbare uitgang ingeschakeld wordt. Als de vertragingstijd op 00 is ingesteld, vindt er geen vertraging plaats		

Systeem: Tijden

Parameter	Fabriekswaarde	Bereik
RF Storing	30 sec	Geen,10,20 of 30 sec

Geeft de tijdsperiode aan dat de ontvanger van het systeem ongewenste radiofrequenties tolereert, die signalen kunnen blokkeren (storen) die door de systeemzenders worden verzonden. Zodra de aangegeven tijd verstreken is, stuurt het systeem een doormeldcode naar de meldkamer of activeert het een lokale sirene. Deze laatste is afhankelijk van de systeemparameter *RF Storing Luid*

GEEN: Er wordt geen storing gedetecteerd of gemeld

RX Supervisie	3 uur	0-7 uur
----------------------	-------	---------

Geeft aan hoe vaak het systeem verwacht een signaal van de systeemzenders te ontvangen. Als tijdens de aangegeven tijd geen signaal van een zone wordt ontvangen, wordt de zone als vermist aanzien. Het systeem stuurt dan een doormeldcode naar de meldkamer en de systeemstatus zal "Niet gereed" zijn

Opmerkingen: 0 uren schakelt supervisie uit

Het is aanbevolen om de supervisietijd op minimum 3 uur in te stellen

TX Supervisie	058	0-255 min
----------------------	-----	-----------

Geeft aan hoe vaak het systeem een aanvraag voor supervisie naar een bidirectioneel draadloos apparaat genereert.

Als tijdens de **RX Supervisie** tijd één van de accessoires niet minstens één keer op de aanvraag reageert, zal het systeem de accessoire als Vermist aanzien

Opmerking: Het apparaat genereert de supervisiemelding volgens de ingestelde tijd

Belangrijk: De RX Supervisie tijd moet hoger zijn dan de TX Supervisie tijd om foutieve vermiste gebeurtenissen te elimineren

Kiesinterval	30 sec.	30-60 sec.
---------------------	---------	------------

Het aantal seconden tussen opeenvolgende pogingen hetzelfde telefoonnummer te kiezen.

Is op beide parameters **MK Pogingen** en **VM Pogingen** van toepassing

Opmerking: Zowel voor PSTN als GSM gebruikt

Alarm Maximum	00	0-15 keer
----------------------	----	-----------

Is gerelateerd aan het uitschakelen van zones die veelvuldig een vals alarm creëren meestal te wijten aan een storing, een omgevingsprobleem of de onjuiste installatie van een detector of magneetcontact.

Deze parameter geeft het aantal activeringen bij dezelfde zone aan vooraleer deze zone automatisch wordt overbrugd. Deze teller is actief per ingeschakelde periode en wordt bijgehouden per zone

Opmerking: 00 om geen automatisch overbruggen van zones toe te laten

Systeem: Tijden

Parameter	Fabriekswaarde	Bereik
Geen Activiteit	00	0-99 uur

Bepaalt de tijdslimiet voor signaalontvangst van detectoren die worden gebruikt om toezicht te houden op de activiteit van zieke, oudere of invalide mensen. Als niet minstens één keer binnen de gedefinieerde tijdslimiet een signaal van een zone wordt ontvangen waarvan de parameter "Geen Activiteit" geactiveerd is, kan naar een Volg-Mij bestemming een "Geen Beweging" alarm worden verzonden. Bijkomstig kan er een lokale melding gehoord worden en is het mogelijk om een rapport naar de meldkamer te verzenden

Opmerking: 00 = deze parameter is inactief

1.2 Functies

Het menu **Functies** bevat parameters die specifieke systeemhandelingen instellen.

Systeem: Functies

Parameter	Fabriekswaarde
Standaard Programmering	

Snel Inschakelen	JA
------------------	----

JA: Laat toe het alarmsysteem in te schakelen (volledig of gedeeltelijk) met een keypad of 2-weg afstandsbediening zonder de noodzaak een gebruikerscode in te voeren

NEE: Een geldige gebruikerscode is vereist om met een keypad of afstandsbediening het alarm in te schakelen

Overbruggen Toestaan	JA
----------------------	----

JA: Laat overbruggen van zones toe door bevoegde systeemgebruikers, nadat zij een geldige gebruikerscode hebben ingevoerd

NEE: Zone overbrugging is NIET toegestaan

Snel Status	JA
-------------	----

JA: Een gebruikerscode is niet vereist om op uw draadloos keypad of bidirectionele afstandsbediening op de statustoets/-knop te drukken

NEE: Een gebruikerscode is vereist om de statustoets te activeren

Code Sabotage Fout	JA
--------------------	----

JA: Na vijf opeenvolgende pogingen het alarm in of uit te schakelen, waarbij een foutieve gebruikerscode wordt ingevoerd, wordt een code sabotage-rapport naar de meldkamer verzonden. Ter plekke wordt er geen alarm geactiveerd, maar er verschijnt een foutindicatie. Het draadloze keypad wordt gedurende 30 minuten vergrendeld

NEE: Ter plekke gaat er een lokaal alarm af

Systeem: Functies

Parameter	Fabriekswaarde
Sirene Attentie	NEE

JA: Het alarmsysteem met een afstandsbediening, draadloos keypad of een sleutelschakelaar in- of uitschakelen, produceert een korte "tsjirp" en activeert de strobe als volgt:

- Eén tsjirp geeft aan dat het alarmsysteem is ingeschakeld (ook indien met een keypad ingeschakeld)
- Twee tsjirpen geven aan dat het alarmsysteem is uitgeschakeld
- Vier tsjirpen geven aan dat het alarmsysteem is uitgeschakeld na een alarmconditie

NEE: Er wordt geen "tsjirp" geproduceerd

Paniek Luid	NEE
--------------------	-----

JA: Alle sirenes activeren als er een "Paniekalarm" wordt uitgevoerd vanaf een afstandsbediening/keyfob of keypad (indien ingesteld), of als er een paniekzone wordt gealarmeerd

NEE: Tijdens een "Paniekalarm" activeert geen sirene, waardoor het alarm echt "stil" (Paniek Stil) is

Opmerking: Het systeem geeft altijd een paniekrapport door naar de meldkamer (bij gebruik van doormelding)

Zoemer → Sirene	NEE
------------------------	-----

JA: Indien zich een alarm voordoet als het alarmsysteem gedeeltelijk is ingeschakeld (DEELS IN), zal eerst gedurende 15 seconden de zoemer afgaan voordat de sirenes in werking treden

NEE: Bij een alarm in de DEELS IN modus worden de sirenes en zoemers onmiddellijk gelijktijdig aangestuurd

RF Storing Luid	NEE
------------------------	-----

Heeft betrekking tot de parameter **RF Storing Tijd**, beschreven op pagina 4-3.

JA: Zodra de ingestelde tijd wordt bereikt, activeert het alarmsysteem de sirene(s) en stuurt het een doormeldcode naar de meldkamer (indien doormelding actief)

NEE: Idem als keuze JA, echter worden de sirene(s) niet aangestuurd

Uitloop DEELS Luid	JA
---------------------------	----

Bepaalt of het systeem pieptonen laat horen tijdens de uitloopvertraging bij gedeeltelijk inschakelen.

JA: Pieptonen tijdens de uitloopvertraging worden gehoord

NEE: Geen pieptonen tijdens de uitloopvertraging

Systeem: Functies

Parameter

Fabriekswaarde

Geforceerd Inschakelen

JA

JA: Een partitie kan met overtreden zones (niet in rust) in het systeem ingeschakeld worden door een **afstandsbediening** of sleutelschakelaar te gebruiken. Overtreden zone(s) (niet in rust) in de partitie worden automatisch overbrugd. De partitie is daarna "geforceerd ingeschakeld" en alle zones die in rust zijn kunnen een alarm veroorzaken

NEE: Een partitie kan niet worden ingeschakeld voordat alle overtreden zones (niet in rust) beveiligd zijn

Automatisch Inschakelen Vooralarm

JA

Heeft betrekking tot het automatisch in/uitschakelen.

JA: Voor elke partitie die ingesteld is voor Automatische Inschakeling, zal een Uitloopvertraging hoorbaar zijn (waarschuwing) 4.25 minuten vóór het ingestelde moment van de inschakeling. Tijdens deze waarschuwingsperiode zullen pieptonen hoorbaar zijn.

U kunt de Automatische Inschakeling uitstellen met 45 minuten door een geldige Gebruikerscode in te geven tijdens deze aftelling.

Indien een "automatisch-ingeschakelde" partitie wordt uitgeschakeld, zoals hierboven wordt beschreven, kan diezelfde partitie niet meer automatisch ingeschakeld worden gedurende diezelfde dag.

De hoorbare Uitloopvertraging (waarschuwing) van 4.25 minuten geldt niet op het Automatisch Gedeeltelijk Inschakelen

NEE: Automatisch Inschakelen zal niet voorafgegaan worden door een waarschuwingsperiode.

Er is enkel een hoorbare waarschuwing gedurende de ingestelde uitloopvertraging.

Default Codes

JA

Deze optie bevat parameters die betrekking hebben op de Installateur-, Sub-Installateur- en Grand Mastercodes als de DEFAULT DIP-schakelaar 2 van het hoofdpaneel is geactiveerd en de netvoeding van het hoofdpaneel uit- en daarna wordt ingeschakeld.

JA: De Installateur-, Sub-Installateur- en Grand Mastercode worden terug naar hun originele fabriekswaarden gebracht

NEE: De Installateur-, Sub-Installateur- en Grand Mastercode gaan **NIET** terug naar hun originele fabriekswaarden

Systeem: Functies

Parameter	Fabriekswaarde
Hoofdknop: Status-J/Meldkameroproep-N	JA
<p>De Agility communiceert met de MK om de functies Inluisteren en Spreken uit te voeren, om de oorzaak van een gebeurtenis te achterhalen, of om iemand in nood te begeleiden.</p> <p>De <i>Hoofdknop: Status-J/MK-N</i> parameter bepaalt de functie van de knop vooraan de hoofdeenheid om het inluisteren en spreken in te schakelen.</p> <p>JA: Statusknop – Het systeem meldt de systeemstatus</p> <p>NEE: Meldkameroproepknop – Het systeem belt naar de meldkamer om een 2-weg communicatie op te stellen</p>	

Snel Aanleren	JA
<p>Activeert de knop vooraan de hoofdeenheid om snel aanleren van draadloze apparaten toe te laten. (Zie <i>Hoofdstuk 3 Snel Aanleren met de knop op de hoofdcentrale</i>)</p> <p>JA: Modus Snel Aanleren is geactiveerd. Door langdurig op de knop van de hoofdeenheid te drukken wordt de Leermodus ingeschakeld. Op de hoofdeenheid beginnen de LED's achtereenvolgens te knipperen</p> <p>NEE: Modus Snel Aanleren is gedeactiveerd. De knop op de hoofdeenheid kan niet gebruikt worden om de Leermodus in te schakelen</p>	

Geavanceerde Programmering

Groep Mode	NEE
<p>Wijzigt de werking van het systeem naar Groepen in plaats van Partities, waardoor enkel de werking van de gemeenschappelijke zone verandert.</p> <p>JA: Bij deze keuze zijn de volgende kenmerken van toepassing:</p> <ul style="list-style-type: none"> • De gemeenschappelijke zone zal ingeschakeld worden van zodra één van de toegekende partities ingeschakeld wordt • De gemeenschappelijke zone zal pas uitgeschakeld worden indien alle toegekende partities uitgeschakeld worden <p>NEE: Bij deze keuze zijn de volgende kenmerken van toepassing:</p> <ul style="list-style-type: none"> • De gemeenschappelijke zone zal pas ingeschakeld worden als alle toegekende partities ingeschakeld worden • De gemeenschappelijke zone zal uitgeschakeld worden van zodra één van de toegekende partities uitgeschakeld wordt 	

Systeem: Functies

Parameter	Fabriekswaarde
Algemene Vertraging	NEE
<p>JA: Geeft aan dat alle zones (die zijn geprogrammeerd om een in-/uitloopvertragingstijd te volgen) de in-/uitloopvertragingstijd volgen van eender welke partitie</p> <p>NEE: Geeft aan dat alle zones (die zijn geprogrammeerd om een inloopvertragingstijd te volgen) alleen de inloopvertragingstijd volgen van de partities waaraan zij zijn toegewezen</p>	
Zomertijd	JA
<p>JA: Het systeem zal automatisch zijn uurwerk aanpassen bij de overgang van winter- naar zomertijd (op de laatste zondag van Maart) en zomer- naar wintertijd (op de laatste zondag van Oktober)</p> <p>NEE: Er wordt geen automatische tijdsaanpassing uitgevoerd</p>	
Overbruggen 24 Uurs Zone	NEE
<p>JA: Het is mogelijk voor de gebruiker om een 24-Uurs zone te overbruggen</p> <p>NEE: Het is niet mogelijk voor de gebruiker om een 24-Uurs zone te overbruggen</p>	
Technische Sabotage	NEE
<p>JA: De Installateurscode moet worden ingevoerd om een sabotage alarm te resetten. Daardoor is een interventie van de installateur vereist ten gevolge van een sabotage. Het systeem kan echter wel nog worden ingeschakeld</p> <p>NEE: Door de sabotage te herstellen wordt een sabotage alarm gereset, waardoor verder geen interventie van de installateur vereist is</p>	
Technische Reset	NEE
<p>JA: Een Installateurscode is noodzakelijk om een alarmconditie te resetten nadat het systeem werd uitgeschakeld. Hierdoor is een interventie van de installateur noodzakelijk.</p>	
<p>Opmerking: Alvorens de Gereed-LED kan oplichten, moeten alle zones van de partitie in rust zijn</p>	
<p>NEE: Zodra een gealarmeerde partitie is uitgeschakeld, licht de Gereed-LED op als alle zones in rust zijn</p>	
Installateur Sabotage	NEE
<p>JA: Na een sabotage alarm is het alarmsysteem niet gereed om in te schakelen. Dit vereist de interventie van de installateur</p> <p>NEE: Nadat een sabotage alarm is hersteld, is het systeem gereed.</p>	
Lage Accu IN	JA
<p>JA: Inschakelen tijdens een lage accu conditie in de hoofdcentrale is toegelaten</p> <p>NEE: Inschakelen tijdens een lage accu conditie in de hoofdcentrale is niet toegelaten</p>	

Systeem: Functies

Parameter	Fabriekswaarde
Sirene Vooralarm	NEE
<p>Geeft aan of het systeem een vooralarm naar de sirene zal verzenden als een inloopvertraging start.</p> <p>JA: Het systeem stuurt aan het begin van de inloopvertraging een vooralarmsignaal naar de sirene. Als de sirene aan het einde van de inlooptijd geen annulerings signaal van het systeem ontvangt, gaat de sirene af</p> <p>NEE: Vooralarm uitgeschakeld</p>	
Sirene 30/10	NEE
<p>JA: De sirenes gaan na elke 30 seconden activatie gedurende 10 seconden stil</p> <p>NEE: De sirenes werken ononderbroken</p>	
Brandsirene 3/1	NEE
<p>JA: Tijdens een brandalarm produceren de sirenes een patroon van 3 korte pulsen gevolgd door een korte pauze</p> <p>NEE: Tijdens een brandalarm produceren de sirenes een patroon van 2 seconden AAN en daarna 2 seconden UIT</p>	
IMQ Installatie	NEE
<p>JA: Laat toe om de volgende werkingsmethode te gebruiken:</p> <ul style="list-style-type: none"> ♦ Auto IN overbruggen: In geval een zone niet gereed is tijdens het automatisch inschakelingsproces, zal het systeem toch inschakelen en wordt een stil alarm geactiveerd (tenzij de open zone wordt gesloten) ♦ Een programmeerbare uitgang die als "Auto IN Alarm" is gedefinieerd, wordt geactiveerd ♦ Een programmeerbare uitgang die als "Zone Vermist" is gedefinieerd, wordt geactiveerd <p>NEE: Laat toe om de volgende werkingsmethode te gebruiken:</p> <ul style="list-style-type: none"> ♦ Auto IN overbruggen: In geval een zone niet gereed is tijdens het automatisch inschakelingsproces, zal het systeem deze zone overbruggen en het alarmsysteem inschakelen ♦ Een programmeerbare uitgang die als "Auto IN Alarm" is gedefinieerd, wordt gedeactiveerd ♦ Een programmeerbare uitgang die als "Zone Vermist" is gedefinieerd, wordt gedeactiveerd 	

Systeem: Functies

Parameter	Fabriekswaarde
-----------	----------------

Inkomende Oproep Uitgeschakeld	NEE
---------------------------------------	-----

Deze parameter wordt gebruikt om alle inkomende oproepen via het spraakkanaal (PSTN of GSM) uit te schakelen

JA: Inkomende gesprekken via het spraakkanaal zijn geblokkeerd

NEE: Inkomende gesprekken via het spraakkanaal zijn toegestaan

Opmerking: Inkomende gegevensoproep via het GSM-datakanaal is nog steeds toegestaan

Communicatie

MK Doormelden	NEE
----------------------	-----

JA: Activeert de communicatie met de Meldkamer voor het melden van alarmen, fouten en supervisie rapporten

NEE: Er is geen communicatie met de Meldkamer. Kies NEE voor installaties die NIET onder toezicht staan van een Meldkamer

Configuratie Software Aan	JA
----------------------------------	----

JA: Laat toe om de Configuratie Software op afstand te gebruiken, om communicatie te maken tussen een computer en het alarmsysteem. Dit maakt het mogelijk om de configuratie van een installatie te wijzigen, statusinformatie te verkrijgen en bepaalde opdrachten naar het hoofdpaneel te versturen, en dat alles van een externe locatie.

NEE: Blokkeert de communicatie die hierboven wordt beschreven

Volg-Mij Actief	JA
------------------------	----

JA: Volg-Mij communicatie toelaten

Als zowel de MK-telefoons en de VM-telefoons zijn gedefinieerd, zal het systeem eerst de MK-telefoons bellen en daarna de VM-telefoons.

NEE: Volg-Mij communicatie uitgeschakeld

EN 50131 Programmering

Installateur Toelaten	NEE
------------------------------	-----

Deze optie beperkt de bevoegdheden van Installateur en Sub-Installateur de toegang tot het programmeringsmenu.

JA: Een Grand Master code is vereist om de Installateur gedurende 1 uur in de programmeringsmodus toe te laten

NEE: De Installateur heeft geen autorisatie nodig

Systeem: Functies

Parameter	Fabriekswaarde
Overbrug Fouten	JA
<p>Geeft aan of het alarmsysteem/de partitie kan worden ingeschakeld als er een fout in het systeem aanwezig is.</p> <p>JA: Het alarmsysteem kan zelfs met een fout in het systeem worden ingeschakeld</p> <p>NEE: Als de gebruiker de inschakelingsprocedure start en er een systeemfout aanwezig is, moet de gebruiker bevestigen dat hij van alle fouten op de hoogte is voordat de inschakeling verder gaat.</p> <p>Dit gebeurt via het Gebruikersmenu → Besturing → Overbrug Fouten.</p> <p>Tijdens een geforceerde inschakeling wordt het systeem niet ingeschakeld als zich een fout binnen het systeem voordoet</p>	
Alarmherstel	NEE
<p>JA: De gebruiker moet bevestigen dat hij op de hoogte is van het feit dat er zich een alarm heeft voorgedaan in het systeem vooraleer hij opnieuw inschakelt. Het systeem zal in de "Niet Gereed" status zijn totdat het alarm wordt bevestigd. Dit gebeurt via het Gebruikersmenu → Besturing → Geavanceerd → Herstel Alarm</p> <p>NEE: De gebruiker hoeft niet het alarm te bevestigen vooraleer het systeem opnieuw wordt ingeschakeld</p>	
Verplicht Gebeurtenissenlogboek	NEE
<p>JA: Alleen verplichte gebeurtenissen (in de EN-normen aangegeven) worden in het gebeurtenissenlogboek weergegeven</p> <p>NEE: Alle gebeurtenissen worden in het gebeurtenissenlogboek weergegeven</p>	
Foutenherstel	NEE
<p>JA: De gebruiker moet handmatig het herstel van elke fout bevestigen. Dit gebeurt via het Gebruikersmenu → Besturing → Geavanceerd → Herstel Fouten</p> <p>NEE: Van elke storing wordt automatisch een herstelrapport gemaakt</p>	
Uitloop Alarm	JA
<p>JA: Tijdens de uitlooptijd genereert een geactiveerde zone buiten de uitlooptroude een alarm. Het rapport over de inschakeling wordt aan het begin van de inschakelingsprocedure naar de meldkamer verzonden</p> <p>NEE: Een geactiveerde zone buiten de uitlooptroude annuleert de inschakeling. Het rapport over de inschakeling wordt aan het einde van een succesvolle inschakeling naar de meldkamer verzonden</p>	

Systeem: Functies

Parameter	Fabriekswaarde
Inloop Alarm	NEE
<p>Deze functie wordt gebruikt om valse alarmrapporten naar de MK te beperken.</p> <p>JA: Het rapport naar de MK en het activeren van de alarmsirene worden gedurende 30 seconden vertraagd of tot het einde van de ingestelde inloopvertraging (de kortste tijd van de twee), naar aanleiding van een activatie van een zone buiten de inlooproute</p> <p>NEE: Een activatie van een zone buiten de inlooproute genereert een alarm tijdens de inlooptijd en er wordt een rapport naar de MK verzonden</p>	
20 Minuten Signaal	NEE
<p>JA: Vooraleer het alarmsysteem inschakelt, controleert het systeem naar zones die gedurende langer dan 20 minuten geen signaal hebben verzonden. Deze zones worden als niet gereed aanzien. Een partitie die zones bevat die niet gereed zijn kan niet worden ingeschakeld</p> <p>NEE: Vooraleer het alarmsysteem inschakelt, gebeurt er geen controle naar zones die gedurende langer dan 20 minuten geen signaal hebben verzonden</p>	
Demping Ontvanger	NEE
<p>JA: De Agility ontvanger wordt tijdens de communicatietest met 6 dB gedempt</p> <p>NEE: De Agility ontvanger werkt in normale bedrijfsmodus</p>	
DD243 Programmering	
Overbruggen In/Uitloop	JA
<p>JA: Het is mogelijk voor de gebruiker om een in-/uitloopzone te overbruggen</p> <p>NEE: Een in-/uitloopzone kan niet worden overbrugd</p>	
Inloop Uitgeschakeld	NEE
<p>JA: De zonematrix van de alarmconfiguratie wordt uitgeschakeld als de inlooptijd start</p> <p>NEE: De zonematrix van de alarmconfiguratie start als de inlooptijd start</p>	
Route Uitgeschakeld	NEE
<p>JA: Het paneel schakelt de zones van de inlooproute (Vertraging, Vertraging (open), Volgzones en Laatste Uitgang) uit voor deelname aan de zonematrix als de inlooptijd start</p>	
<p>Opmerking: Zonematrix bevestiging kan nog van twee bevestigende zones, die zich buiten de inlooproute bevinden</p>	
<p>NEE: De inlooproute zones nemen deel aan de zonematrix als de inlooptijd start</p>	

Systeem: Functies

Parameter	Fabriekswaarde
Installateur Bevestiging	NEE
<p>JA: Een Installateur Bevestiging is nodig om een reset van het systeem uit te voeren na een matrixalarm. Totdat een Installateur Bevestiging wordt uitgevoerd, kan het alarmsysteem niet worden ingeschakeld. De reset kan worden uitgevoerd door de Anti-code in te voeren, door de installateursmodus in te gaan, of door vanaf het keypad een "Reset Installateur" uit te voeren</p> <p>NEE: Om het alarmsysteem in- of uit te schakelen kan elk willekeurig middel worden gebruikt (keypad, telefoonbediening op afstand, enz.).</p>	
Sleutelschakelaar Lock	NEE
<p>JA: Alleen een Sleutelschakelaar Houd-zone kan het alarmsysteem in- of uitschakelen</p> <p>Opmerking: Als het systeem uit meer dan 1 Sleutelschakelaar Houd-zone bestaat, zal het alarmsysteem pas in-/uitschakelen als al deze zones worden in- of uitgeschakeld</p> <p>NEE: Om het alarmsysteem in- of uit te schakelen kan elk willekeurig middel worden gebruikt (keypad, telefoonbediening op afstand, enz.)</p>	
Inloop UIT KF	NEE
<p>Bepaalt of de uitschakeling van het systeem afhankelijk is van de inlooptijd</p> <p>JA: Alleen tijdens de inlooptijd kan het alarmsysteem met een afstandsbediening/keyfob worden uitgeschakeld</p> <p>Opmerking: Het alarmsysteem kan niet met een afstandsbediening worden uitgeschakeld als het alarmsysteem is ingeschakeld</p> <p>NEE: Het alarmsysteem kan op elk moment met eender welk apparaat worden uitgeschakeld</p>	

Agility Installatiehandleiding

1.3 Benamingen

U kunt de benamingen wijzigen die het systeem en de partities identificeren. Hiervoor verandert u de voorgeprogrammeerde namen (**Partitie 1**, **Partitie 2** enzovoorts) naar bijvoorbeeld **Firma Janssens, Afd. Verkoop**, of **Slaapkamer**, naar gelang wat toepasselijk is.

Benamingen die gewijzigd kunnen worden:

Systeme: Benamingen

Parameter	Fabriekswaarde	Bereik
Systeem	Alarmsysteem	16 willekeurige tekens
Wijzigt de globale (systeem)benaming		
Partitie 1/2/3	Partitie 1 tot 3	16 willekeurige tekens
Wijzigt partitiebenaming		

Om met de toetsen van het keypad benamingen te wijzigen, zijn onderstaande karakters in de tabel beschikbaar:

Toets	Gegevensreeks
1	1 . , ' ? ! " - () @ / : _ + & * #
2	2 a b c A B C ä à á â ç
3	3 d e f D E F é è ë ê
4	4 g h i G H I î ï ì í
5	5 j k l J K L
6	6 m n o M N O ö ô ò ó ñ
7	7 p q r s P Q R S
8	8 t u v T U V ü ù û ú
9	9 w x y z W X Y Z
0	0
	Gebruik deze toetsen om door alle beschikbare tekens voor- en achteruit te gaan.

1.4 Geluiden

Het menu **Geluiden** bevat parameters waarmee u de geluiden kunt instellen die na de volgende systeemgebeurtenissen door het systeem worden geproduceerd:

Systeem: Geluiden

Parameter	Fabriekswaarde	Bereik
Sabotagegeluid	SIRENE/I ZOEM/U	1 tot 6

Stelt het geluid in dat bij een sabotage wordt geproduceerd als volgt:

- ♦ **Stil**
- ♦ **Sirene** (Binnen/Buiten sirene)
- ♦ **Zoemer (centrale)**
- ♦ **Sirene + Zoemer**
- ♦ **Sirene/I Zoemer/U**: Sirene als het alarmsysteem is ingeschakeld, Zoemer als het alarmsysteem is uitgeschakeld
- ♦ **Sirene/I Stil/U**: Sirene als het alarmsysteem is ingeschakeld, Stil als het alarmsysteem is uitgeschakeld

Lokaal Alarm Luidsprekervolume	Niveau 5	0-5
---------------------------------------	----------	-----

Stelt het luidsprekerniveau van de interne sirene op de hoofdeenheid bij een alarm conditie in. Het volumebereik ligt tussen 0 (stil) en 5 (max. volume). Na het instellen/wijzigen van het volume, wordt door de interne luidspreker een geluid gemaakt om het geselecteerde volumeniveau te kunnen beoordelen

Lokale Zoemer Luidsprekervolume	Niveau 3	0-5
--	----------	-----

Stelt het luidsprekervolume van de interne zoemer op de hoofdeenheid in. Het volumebereik ligt tussen 0 (stil) en 5 (max. volume). Na het instellen/wijzigen van het volume, wordt door de interne luidspreker een geluid gemaakt om het geselecteerde volumeniveau te kunnen beoordelen

Inloop/Uitloop Zoemer	Niveau 3	0-5
------------------------------	----------	-----

Bepaalt het volume van de pieptonen die tijdens inloop-/uitlooptijden vanuit de hoofdeenheid worden gehoord

Volume Luidspreker Spraakberichten	Niveau 2	0-4
---	----------	-----

Bepaalt het volume van de spraakberichten die vanuit de hoofdcentrale of de Inluister/Spreek module worden gehoord

1.5 Instellingen

Met deze optie kunnen systeeminstellingen zoals taal, specifieke standaardinstellingen en meer worden ingesteld.

Systeem: Instellingen

Parameter	Fabriekswaarde	Bereik
Default Paneel		
<p>Brengt programmeringsopties terug naar hun fabriekswaarden. De optie Default Paneel wordt gevolgd door vragen betreffende de fabriekswaarden van de benamingen en het wissen van draadloze apparatuur. Gebruik  om uw optie te selecteren</p>		
Wis Draadloze Apparaten		
<p>Wist alle draadloze apparaten zonder de huidig geprogrammeerde systeemparameters te veranderen</p>		
Taal		
<p>Stelt de systeemtaal in (e-mail, SMS en taal van het keypad)</p>		
Standaard		
EN 50131	NEE	
<p>Stelt de programmeringsopties van het paneel in overeenstemming met EN-standaarden in (Zie <i>Appendix D</i>)</p>		
DD243	NEE	
<p>Stelt de programmeringsopties van het paneel in overeenstemming met DD243-standaarden in</p>		

1.6 Service Informatie

Het menu **Service Informatie** laat u toe informatie in te voeren, die toegankelijk is voor systeemgebruikers, van het alarmbedrijf waarvan u service ontvangt.

Systeem: Service Informatie

Parameter	Fabriekswaarde	Bereik
Naam		16 willekeurige tekens
<p>Hier kunt u de naam van het alarmbedrijf waarvan u service ontvangt, invoeren en/of wijzigen. De informatie kan met het draadloze keypad door de gebruiker worden bekeken</p>		
Telefoon		16 willekeurige tekens
<p>Hier kunt u het servicetelefoonnummer invoeren en/of wijzigen. De informatie kan met het draadloze keypad door de gebruiker worden bekeken</p>		

2. Programmering: Draadloze Apparaten

Het menu **Draadloze Apparaten** biedt toegang tot submenu's die worden gebruikt om elk van de draadloze systeemapparaten te programmeren, te definiëren en te bewerken. Het menu **Draadloze Apparaten** wordt in de volgende submenu's onderverdeeld:

1. Aanleren
2. Wijzigen
3. Identificatie

2.1 Aanleren

Elk draadloos apparaat moet door de systeemontvanger worden geïdentificeerd voordat de parameters ervan kunnen worden geconfigureerd. Zie *Hoofdstuk 3* voor meer informatie over de aanleerprocedures.

2.2 Wijzigen





Het menu wijzigen wordt gebruikt om de waarden van de parameters te wijzigen die voor elke draadloos apparaat door het systeem zijn geconfigureerd. Het menu wijzigen wordt in de volgende submenu's onderverdeeld:

1. Zones
2. Keyfobs (Afstandsbediening)
3. Keypads
4. Sirenes
5. I/O Module

Opmerking: Deze lijst varieert naar gelang de apparaten die aan het systeem zijn aangeleerd. Alleen apparaten die zijn aangeleerd kunnen door de installateur worden geconfigureerd of gewijzigd

2.2.1 Zones

Het menu **Zones** wordt in de volgende submenu's ondergedeelde:

-  Parameters
-  Zone Matrix (Alarm Bevestiging)
-  Duurtest
-  Zones Kruisen (enkel via de Configuratie Software)

Parameters

Opmerking: De weergegeven parameters variëren volgens het type zones die aan het systeem zijn verbonden

Zones: Parameters

Parameter	Fabriekswaarde	Bereik
Benaming	Zone 01/02/03/ ...	16 willekeurige tekens
Een benaming identificeert de zone in het systeem (tot 16 tekens)		
Serienummer	Het interne ID-nummer van de zone. Elk draadloos apparaat heeft zijn eigen unieke ID-nummer. Door ID 00000000000 in te voeren, wordt de zone gewist	
Partitie	De partitietoewijzing (1 tot 3) voor elke zone	
Type	Elke zone kan als één van de volgende types worden gedefinieerd:	
Niet gebruikt	Schakelt een zone uit. Alle ongebruikte zones moeten dit type krijgen	
Vertraging 1	Gebruikt voor ingangs-/uitgangsdeuren. Dit zijn ingangs-/uitgangszones die bij activatie geen alarm veroorzaken zolang de inloop-/uitlooptijd niet verstreken is. Deze zone moet in rust zijn om het alarmsysteem in te schakelen. Bij een ingeschakeld systeem start deze zone bij activatie de inlooptijd	
Vertraging 2	Identiek als de voorgaande parameter, behalve dat inloop-/uitlooptijd 2 van toepassing is	
Vertraging 1 (open)	Gebruikt voor ingangs-/uitgangsdeuren. Deze zone gedraagt zich zoals beschreven in de parameter Vertraging 1 maar met het verschil dat bij een activatie van deze zone tijdens het inschakelen, de inschakeling niet belet wordt. Hoewel, om een inbraakalarm te voorkomen, moet deze zone in rust zijn vóór de uitlooptijd verstreken is	
Vertraging 2 (open)	Identiek aan de voorgaande parameter, behalve dat inloop-/uitlooptijd 2 van toepassing is	

Zones: Parameters

Parameter	Fabriekswaarde	Bereik
Inloop Volgzone		
<p>Meestal gebruikt voor bewegingsdetectoren en binnendeuren die de ruimte tussen de ingangsdeur en het keypad beveiligen.</p> <p>Bij activatie veroorzaakt deze zone onmiddellijk een inbraakalarm , tenzij eerst een zone van het type Vertraging werd geactiveerd. In dat geval zal een Volgzone geen alarm genereren zolang de inlooptijd niet verstreken is</p>		
Inbraak (Direct)		
<p>Meestal gebruikt voor ingangs-/uitgangsdeuren die geen toegang bieden, raambeveiliging, schokdetectie en bewegingsdetectoren.</p> <p>Veroorzaakt een onmiddellijk inbraakalarm bij activatie indien het alarmsysteem was ingeschakeld of tijdens de uitlooptijd.</p> <p>Bij Automatisch Inschakelen en indien Auto Inschakelen Vooralarm werd gedefinieerd, zal deze directe zone pas aan het einde van de vooralarm tijdsperiode worden ingeschakeld</p>		
Intern + Vertraging 1		
<p>Als volgt gebruikt voor ingangs-/uitgangsdeuren:</p> <ul style="list-style-type: none"> Als het alarmsysteem in de Afwezig (Volledig IN) modus is ingeschakeld, zullen deze zones een vertraging bieden (aangegeven door Vertraging 1). Hierdoor wordt toegang tot en verlaten van een ingeschakeld gebied mogelijk Als het alarmsysteem in de Thuis (Deels IN) modus is ingeschakeld, wordt de zone overbrugd 		
Intern + Vertraging 2		
<p>Identiek aan de voorgaande parameter, behalve dat inloop-/uitlooptijd 2 van toepassing is</p>		
Intern + Vertraging 1 (open)		
<p>Gebruikt voor een ingangs-/uitgangsdeur die voor het gemak open kan blijven staan terwijl het alarmsysteem ingeschakeld wordt, als volgt:</p> <ul style="list-style-type: none"> In de Afwezig (Volledig IN) modus gedraagt deze zone zich als een Vertraging 1 (open) zone In de Thuis (Deels IN) modus wordt deze zone overbrugd 		
Intern + Vertraging 2 (open)		
<p>Identiek aan de voorgaande parameter, behalve dat inloop-/uitlooptijd 2 van toepassing is</p>		

Zones: Parameters

Parameter	Fabriekswaarde	Bereik
Intern + Inloop Volgzone		
<p>Meestal gebruikt voor bewegingsdetectoren en/of binnendeuren (bijvoorbeeld foyers) die tijdens de inlooptijd geactiveerd moeten worden om als volgt toe te laten het alarmsysteem uit te schakelen vanaf een keypad:</p> <ul style="list-style-type: none"> • In de Afwezig (Volledig IN) modus gedraagt deze zone zich als een Inloop Volgzone • In de Thuis (Deels IN) modus wordt deze zone overbrugd 		
Intern + Inbraak (Direct)		
<p>Meestal gebruikt voor ingangs-/uitgangsdeuren die geen toegang bieden, raambeveiliging, schokdetectie en bewegingsdetectoren, als volgt:</p> <ul style="list-style-type: none"> • In de Afwezig (Volledig IN) modus gedraagt deze zone zich als een Inbraak (Direct) zone • In de Thuis (Deels IN) modus wordt deze zone overbrugd 		
Inloop Volgzone + DEELS		
<p>Meestal gebruikt voor bewegingsdetectoren en binnendeuren die als volgt de ruimte tussen de ingangsdeur en het keypad beveiligen:</p> <ul style="list-style-type: none"> • In de Afwezig (Volledig IN) modus gedraagt deze zone zich als een Inloop Volgzone • In de Thuis (Deels IN) modus gedraagt deze zone zich als een Vertraging 1 zone 		
24 Uurs		
<p>Meestal gebruikt voor glasbreuk-, seismische- en schokdetectoren. Activatie van dit type zone veroorzaakt, ongeacht de status (in- of uitgeschakeld) van het systeem, onmiddellijk een inbraakalarm</p>		
Brand		
<p>Voor rook- of andere types branddetectoren. Dit zonetype kan ook toegepast worden bij drukknoppen die een brandalarm moeten veroorzaken, als volgt: Activatie, veroorzaakt onmiddellijk een brandalarm en een brandrapport wordt naar de meldkamer gestuurd</p>		

Zones: Parameters

Parameter	Fabriekswaarde	Bereik
Paniek		
<p>Gebruikt voor panieknoppen en draadloze paniekzenders.</p> <p>Bij activatie gaat onmiddellijk een hoorbaar paniekalarm af (indien het zonegeluid niet op stil is ingesteld of de Paniek Luid systeemparameter uit staat). Dit gebeurt ongeacht de systeemstatus (in- of uitgeschakeld) en een paniekrapport wordt naar de meldkamer verzonden. Het paniekalarm wordt niet op de keypads weergegeven</p>		
Medisch		
<p>Te gebruiken voor noodtoetsen en draadloze noodzenders.</p> <p>Bij activatie gaat onmiddellijk een medisch noodalarm af, ongeacht de systeemstatus (in- of uitgeschakeld), en wordt er een rapport naar de meldkamer verzonden</p>		
Sabotage		
<p>Voor sabotagedetectie. Deze zone werkt identiek aan een 24 Uurszone maar heeft een speciale doormeldcode</p>		
Water (Overstroming)		
<p>Voor overstromings- of andere types waterlekmelders. Deze zone werkt identiek aan een 24 Uurszone maar heeft een speciale waterlek doormeldcode (Zie <i>Appendix A: Doormeldcodes</i>)</p>		
Gas		
<p>Voor gaslekkagemelders (minerale gassen). Deze zone werkt identiek aan een 24 Uurszone maar heeft een speciale gasdoormeldcode (Zie <i>Appendix A: Doormeldcodes</i>)</p>		
CO		
<p>Voor CO (koolmonoxide) gasmelders. Deze zone werkt hetzelfde als een 24 Uurszone maar heeft een speciale CO-doormeldcode (Zie <i>Appendix A: Doormeldcodes</i>)</p>		
Hoge temperatuur		
<p>Voor temperatuurdetectoren (warm of koud). Deze zone werkt hetzelfde als een 24 Uurszone maar heeft een speciale doormeldcode (Zie <i>Appendix A: Doormeldcodes</i>)</p>		
Lage temperatuur		
<p>Voor temperatuurdetectoren (warm of koud). Deze zone werkt hetzelfde als een 24 Uurszone maar heeft een speciale doormeldcode (Zie <i>Appendix A: Doormeldcodes</i>)</p>		

Zones: Parameters

Parameter	Fabriekswaarde	Bereik
Technisch		
Deze zone werkt identiek aan een 24 Uurszone. De doormeldcode ervan dient afzonderlijk en volgens de relevante detector die op de zone is aangesloten, worden ingesteld.		
Laatste Uitgang		
Zones van dit type moeten de laatste detector zijn die bij het verlaten wordt geactiveerd, of de eerste detector die bij toegang wordt geactiveerd. Bij het inschakelen van het alarmsysteem, wordt 10 seconden nadat deze zone in rust komt, of uit rust gaat en daarna terug in rust komt, de betreffende partitie ingeschakeld. Nadat de zone één keer wordt geactiveerd, werkt de zone als een Vertraging 1 (open) zone		
Einde Uitloop		
Dit type zone wordt gebruikt om valse alarmen te vermijden die veroorzaakt kunnen worden door te lang wachten bij het verlaten van de beveiligde ruimte tijdens de uitloopvertraging. Bij een inschakeling en het aftellen van een uitlooptijd (inschakelen en deur sluiten of deur openen, inschakelen en deur sluiten), zal een activatie van dit type zone de resterende uitlooptijd verkorten tot 3 seconden. Eens het systeem daarna ingeschakeld is, zal deze zone zich gedragen als een Vertraging 1 (open) zone		
Stuur Uitgang		
Voor een apparaat of zone die, bij activatie op eender welk moment, een vooraf geprogrammeerde uitgang activeert die een externe indicator, relais, apparaat, enz. kan sturen		
Dagzone		
Meestal gebruikt voor controle van nooddeuren, lichtkoepels en dergelijke. De bedoeling is om de gebruiker te waarschuwen indien de zone actief wordt tijdens de uitgeschakelde mode, als volgt:		
<ul style="list-style-type: none"> ♦ In de ingeschakelde modus (zowel Afwezig als Thuis), zal een activatie van dit type zone onmiddellijk een alarm veroorzaken ♦ In de uitgeschakelde modus zal een activatie van dit type zone de gebruiker waarschuwen door de  (Fouten) LED snel te laten knipperen. Dit richt de aandacht van de gebruiker erop om de systeemstatus te bekijken 		
Optioneel kan men ook instellen dat deze toestand als een Zonefout naar de meldkamer wordt verzonden		

Zones: Parameters

Parameter	Fabriekswaarde	Bereik
Sleutelschakelaar Puls		
Sluit een extern spanningsloos pulscontact op een bepaalde zone aan die dit type heeft. Deze zone schakelt het alarm in/uit van de partities waaraan het is toegewezen		
Sleutelschakelaar Puls Vertraagd		
Gebruikt om de Inloop/Uitlooptijd 1 op de Sleutelschakelaar Pulszone toe te passen		
Sleutelschakelaar Houd (Aan/Uit)		
Verbind een extern spanningsloos ON/OFF contact op de zone aansluiting. De werking is als volgt:		
<ul style="list-style-type: none"> ♦ Na inschakeling van één of meerdere partities via de sleutelschakelaarzone, kan het keypad gebruikt worden om de desbetreffende ingeschakelde partities terug uit te schakelen. Om daarna één of meerdere partities terug in te schakelen via de sleutelschakelaar, moet men er zich wel van bewust zijn dat men eerst de sleutelschakelaar naar de neutrale stand moet brengen en hem daarna terug naar de inschakelstand moet draaien. ♦ Indien een sleutelschakelaar zone toegekend is aan meer dan één partitie, en één van deze partities reeds eerder ingeschakeld werd aan de hand van een keypad, zullen: <ul style="list-style-type: none"> - Bij het draaien van de sleutelschakelaar naar de inschakelstand alle uitgeschakelde partities die toegekend werden aan deze sleutelschakelaar ingeschakeld worden - Bij het draaien van de sleutelschakelaar naar de uitschakelstand alle ingeschakelde partities die toegekend werden aan deze sleutelschakelaar uitgeschakeld worden 		
Sleutelschakelaar Houd (Aan/Uit) Vertraagd		
Gebruikt om de inloop/uitlooptijd 1 op de Sleutelschakeleraar Houdzone toe te passen.		
Signaal		
Bevat parameters waarmee u het geluid kunt programmeren dat het systeem moet volgen, als een zone in alarm komt gedurende de tijd die in de parameter Sirenetijd werd ingesteld.		
Stil		
Produceert geen geluid		

Zones: Parameters

Parameter	Fabriekswaarde	Bereik
Sirene		
Activeert de draadloze (binnen- en buiten-)sirenes die toegewezen zijn aan de partities van de zone en het alarm van de hoofdcentrale		
Zoemer (centrale)		
Activeert de interne zoemer op de hoofdcentrale		
Sirene + Zoemer		
Activeert gelijktijdig de draadloze sirenes en de sirene/zoemer op de hoofdcentrale		
Sirene/In Zoemer/Uit		
In geval van een alarm, zal het volgende gebeuren:		
<ul style="list-style-type: none"> ♦ In de Afwezig (Volledig IN) modus gaan de draadloze sirenes af ♦ In de Uitgeschakelde modus werkt alleen de zoemer op de hoofdeenheid 		

Geavanceerde programmering

Deurbel	Geen	
----------------	------	--

De **Deurbel** parameter wordt als een hoorbare indicatie gebruikt bij de activatie van een zone als het alarmsysteem is uitgeschakeld. Bepaal welk geluid u hoort als de zone activeert: Opties:

- ♦ Geen
- ♦ Zoemer (centrale)
- ♦ Deurbelgeluid 1
- ♦ Deurbelgeluid 2
- ♦ Deurbelgeluid 3

Controle

Supervisie	JA	J/N
Kies welke zones door de systeemontvanger moet worden gesuperviseerd op aanwezigheid. Dit gebeurt volgens de tijd die ingesteld werd onder parameter RX Supervisie (<i>Zie pagina 4-4</i>)		
Geforceerd IN	NEE	J/N
Deze optie laat toe om per zone geforceerde inschakeling al dan niet in te Schakelen, als volgt:		
<ul style="list-style-type: none"> ♦ Indien een zone geforceerd kan ingeschakeld worden, dan zal het systeem toch ingeschakeld kunnen worden zelfs als die zone niet in rust is ♦ Indien een zone, die geforceerd kan ingeschakeld worden, niet in rust is, dan zal de ✓ LED knipperen gedurende de uitgeschakelde periode 		

Zones: Parameters

Parameter	Fabriekswaarde	Bereik
<ul style="list-style-type: none"> Indien de zone, bij een inschakeling en na de uitlooptijd nog steeds niet in rust is, zal deze zone door het systeem overbrugd worden Indien de zone echter tijdens de uitlooptijd terug in rust komt, dan zal die zone niet langer door het systeem overbrugd worden en bijgevolg mee met de andere zones ingeschakeld worden 		
<p>Geen Activiteit</p> <p>Bepaalt of de zone aan de Geen Activiteit functie onderworpen wordt. De Geen Activiteit functie is voor signaalontvangst van detectoren die worden gebruikt om toezicht te houden op zieke, oudere of invalide mensen. Zie Tijden "Geen Activiteit" op pagina 4-5</p>	NEE	J/N
<p>LED Aan (Enkel voor 2-weg PIR en 2-weg WatchOUT)</p> <p>Bepaalt de instelling van de LED op de detector</p> <p>JA: LED geactiveerd</p> <p>Nee: LED gedeactiveerd</p>	JA	J/N
<p>Anti-maskering (Enkel voor 2-weg WatchOUT)</p> <p>Bepaalt de instelling van de Anti-maskerings detectie</p> <p>JA: Anti-maskering ingeschakeld</p> <p>Nee: Anti-maskering uitgeschakeld</p>	NEE	J/N
<p>Detectie Mode (Enkel voor 2-weg detectoren)</p> <ul style="list-style-type: none"> Snel (Looptest): De detector verzendt na elke detectie Normaal (2.5Min): 2,5 minuten wachttijd tussen verzendingen van detecties 		
<p>Gevoeligheid (Enkel voor 2-weg PIR en 2-weg WatchOUT)</p> <p>Bepaalt de PIR-gevoeligheid van de detector.</p> <ul style="list-style-type: none"> Laag Medium (2-weg WatchOUT) Hoog Maximum (2-weg WatchOUT) 		

Agility Installatiehandleiding

Zone Matrix (Alarm Bevestiging)

Het Zone Matrix menu maakt het mogelijk om valse alarmen te voorkomen en wordt voor alarmverificatie gebruikt.

Zones: Zone Matrix

Parameter	Fabriekswaarde	Bereik
Kies Partitie		
<p>Bepaalt welke partities voor alarmbevestiging worden gedefinieerd.</p> <p>Elke partitie die hier gekozen wordt, heeft een afzonderlijke timer die gelijk is aan de bevestigingstijd die in de "Tijdsinterval" parameter wordt gedefinieerd.</p> <p>Een bevestigd inbraakalarm wordt gemeld, als tijdens het tijdsinterval in dezelfde partitie twee afzonderlijke alarmcondities worden gedetecteerd</p>		
Kies Zones		
<p>Bepaalt welke zones voor alarmbevestiging worden gedefinieerd.</p> <p>Als de eerste zone een alarm activeert, stuurt het systeem het eerste zone-alarm door.</p> <p>Als tijdens het tijdsinterval voor bevestiging een tweede zone een alarm activeert, stuurt het paneel het zone-alarm en de Paniekcode door</p>		
Opmerkingen:		
<ol style="list-style-type: none"> 1. Een bevestigde zone maakt alleen deel uit van de alarmbevestiging als de partitie waarin het alarm afgaat, ook als bevestigde partitie is gedefinieerd 2. Elke gebruikerscode kan een bevestigd alarm resetten 3. Als de eerste zone wordt geactiveerd en niet in rust komt voor het einde van het tijdsinterval voor bevestiging (geen tweede zone-alarm), dan wordt deze zone van de zone matrix uitgesloten tot de volgende inschakeling 		

Duurtest

De duurtest is ontworpen om valse alarmen voor bepaalde detectoren door het systeem te laten negeren, terwijl elk alarm op die zones aan de gebruiker wordt weergegeven om te rapporteren aan de MK. Dit is vooral nuttig als een bepaalde zone onverklaarbare valse alarmen veroorzaakt.

Elke zone kan aan een duurtest worden onderworpen. Elke zone die in de lijst voor de duurtest wordt opgenomen, zal gedurende 14 dagen overbrugd worden en na deze periode automatische terug in dienst gesteld worden indien er zich tijdens die periode GEEN alarmen op die zone hebben voorgedaan.

Als een zone in de lijst van de duurtest gedurende de 14-daagse periode een alarm veroorzaakt, geeft het keypad aan dat de test is mislukt. Zodra de gebruiker deze melding bekeken heeft via de optie Overbrug Fouten, wordt de foutboodschap gewist. Dit wordt in het gebeurtenissenlogboek aangegeven, maar er wordt geen alarm gegenereerd. Voor de gealarmeerde zone wordt de 14-daagse periode van de duurtest automatisch gereset en herstart.

Zones Kruisen (enkel via de Configuratie Software)

Het **Zones Kruisen** menu wordt gebruikt om een bijkomende immuniteit tegen valse alarmen te bekomen en laat u toe twee zones aan elkaar te koppelen. Beide moeten binnen een instelbare tijdsperiode (tussen 1 en 9 minuten) worden geactiveerd voordat een alarm afgaat.

Deze vorm van koppelen kan toegepast worden bij bewegingsdetectoren in *vijandige* of *vals-alarm gevoelige* omgevingen. **Fabriekswaarde:** Geen zonekruising

Zones: Zones Kruisen

Parameter

1^{ste} zone

De 1^{ste} zone van een zonepaar die voor zones kruisen is ingesteld

2^{de} zone

De 2^{de} zone van een zonepaar die voor zones kruisen is ingesteld

Tijd

Het tijdsinterval waarbinnen de activering van beide zones moet gebeuren om als een geldige zonekruising te worden gezien

Verband

Bepaalt hoe de Agility activeringen van de gepaarde zones zal verwerken.

- ❖ Geen: Gebruikt om tijdelijk de werking van een zonepaar uit te schakelen
- ❖ In volgorde: Gebruikt in gevallen waar men een alarm verwacht bij opeenvolgende activaties op de respectievelijke zones
- ❖ Geen volgorde: Gebruikt in gevallen waar men een alarm mag bekomen bij willekeurige richting van activaties op de respectievelijke zones

Opmerking: Zones die met zichzelf zijn gekruist, zijn geldige paren. In dat geval moet de respectievelijke zone tweemaal na elkaar een activatie doorgeven aan het systeem, binnen de ingestelde tijdsperiode

2.2.2 Keyfobs (Afstandsbedieningen)

Het **Keyfobs** menu bepaalt de handelingen van de keyfobs. Er kunnen tot 8 keyfobs aan het systeem worden aangeleerd. Het systeem ondersteunt 2 types keyfobs:

- 🌀 Eén-weg keyfobs (4 knoppen)
- 🌀 Twee-weg (bidirectionele) keyfobs (8 knoppen)

Parameters

De programmeringsopties onder het menu Parameters verschillen volgens het type keyfob.

Parameters Eén-Weg Keyfobs

Elke één-weg keyfob bestaat uit 4 toetsen en aan elke toets kan een andere handeling toegewezen worden.

Parameters Keyfobs: Eén-Weg Keyfob

Parameter	Fabriekswaarde
Benaming	Keyfob 1/2/3/...

Een benaming die de gebruiker van de keyfob identificeert

Serienummer (SN)

Het interne ID-nummer van de keyfob. Elk draadloos apparaat heeft zijn eigen unieke serienummer. Door ID 00000000000 in te voeren, wordt de keyfob gewist

Partitie	1
-----------------	---

Wijs aan de geselecteerde keyfob de relevante partities toe

Toets 1 (🔒)

Stelt de handeling van toets 1 van de keyfob in uit de volgende opties:

- ♦ Geen: Toets is uitgeschakeld
- ♦ Alles IN: De toets wordt gebruikt om de partitie(s) van de keyfob Afwezig (Volledig) in te schakelen
- ♦ Deels IN: De toets wordt gebruikt om de partitie(s) van de keyfob Thuis (Deels) in te schakelen

Toets 2 (🔒)

Stelt de handeling van toets 2 van de keyfob in uit de volgende opties:

- ♦ Geen: Toets is uitgeschakeld
- ♦ Uitschakelen: De toets wordt gebruikt om de toegewezen partitie(s) uit te schakelen

Toets 3

Stelt de handeling van toets 3 (kleine onbedrukte toets) van de keyfob in uit de volgende opties:

- ♦ Geen: Toets is uitgeschakeld
- ♦ Paniek: De toets wordt gebruikt om een paniekalarm te verzenden
- ♦ Stuur Uitgang (1-20): De toets wordt gebruikt om een uitgang te bedienen

Toets 4

Stelt de handeling van toets 4 (grote onbedrukte toets) van de keyfob in uit de volgende opties:



- ♦ Geen: Toets is uitgeschakeld
- ♦ Alles IN: De toets wordt gebruikt om de partitie(s) van de keyfob Afwezig (Volledig) in te schakelen
- ♦ Deels IN: De toets wordt gebruikt om de partitie(s) van de keyfob Thuis (Deels) in te schakelen
- ♦ Stuur Uitgang (1-20): De toets wordt gebruikt om een uitgang te bedienen

Twee-Weg, Bidirectionele Keyfobs

De bidirectionele keyfob is een draadloze zender met 8 toetsen en rolling code ontworpen om het alarmsysteem op afstand te bedienen. Omdat ze bidirectioneel is, kan elke opdracht die naar het paneel wordt verzonden, van het paneel een statusindicatie als antwoord ontvangen via de 3-kleurige LED en de interne zoemer. Voor strengere veiligheid is het mogelijk om opdrachten enkel met een 4-cijferige PIN-code te activeren.

Parameters Keyfobs: 2-Weg Keyfob

Parameter	Fabriekswaarde	Bereik
Benaming	Keyfob 1/2/3/...	
Een benaming die de gebruiker van de keyfob identificeert		
Serienummer (SN)		
Het interne ID-nummer van de keyfob. Elk draadloos apparaat heeft zijn eigen unieke serienummer. Door ID 0000000000 in te voeren, wordt de keyfob gewist		
Partitie	1	
Wijs aan de geselecteerde keyfob de relevante partities toe		
PIN Code	1234	
4-cijferige PIN-code gebruikt voor strengere veiligheid wanneer opdrachten verzonden worden met de keyfob. De code kan uit de cijfers 1, 2, 3, 4 bestaan		
Opmerking: Het gebruik van de PIN-code is afhankelijk van de systeemparameters <i>Snel PU/X10 en Snel Inschakelen</i>		

Paniek Aan	NEE	J/N
Definieer of het verzenden van een paniekalarm met de keyfob is toegestaan. Indien toegestaan, drukt u gedurende 2 seconden gelijktijdig op de toetsen  en  als u een paniekalarm wilt verzenden		

PU Toets 1/2/3

Elke keyfob kan tot 3 uitgangen activeren. Wijs aan elke toets 1-3 de relevante uitgang toe

Functies

Het menu Functies bevat opties die voor beide types keyfobs worden gebruikt.

Keyfobs: Functies

Functie	Fabriekswaarde	Bereik
Direct IN	NEE	J/N

JA: Afwezig inschakelen met elke keyfob gebeurt onmiddellijk

NEE: Afwezig inschakelen met elke keyfob gebeurt vertraagd, volgens Uitlooptijd 1

Keyfobs: Functies

Functie	Fabriekswaarde	Bereik
Direct DEELS	JA	J/N
JA: Thuis inschakelen met elke keyfob gebeurt onmiddellijk		
NEE: Thuis inschakelen met elke keyfob gebeurt vertraagd, volgens Uitlooptijd 1		
UIT + Code (voor 2-weg keyfobs)	NEE	J/N
Definieert of een PIN-code vereist is om het alarmsysteem uit te schakelen, als één van de bidirectionele afstandsbedieningen wordt gebruikt		

Parent Control

De optie Parent Control wordt gebruikt om toezicht te houden op de activiteiten van kinderen. Met deze optie kunt u controleren wanneer de kinderen thuis komen en het alarmsysteem uitschakelen, of wanneer zij het alarmsysteem Afwezig inschakelen met een keyfob/afstandsbediening of een keypad. Elke activering/deactivering van het systeem zorgt voor het verzenden van een bericht naar een bepaald Volg-Mij nummer.

Na het selecteren van deze optie, gebruikt u de  toets om te bepalen welke keyfobs met deze functie worden uitgerust en welke niet.

2.2.3 Keypads

Het systeem ondersteunt tot 3 draadloze keypads.





Voor gedetailleerde informatie betreffende de bediening van de keypads, kunt u de instructies raadplegen die met het product worden meegeleverd.

Parameters

Keypads: Parameters

Parameter	Fabriekswaarde	Bereik
Benaming	Keypad 1/2/3/...	
Een benaming die het keypad identificeert		
Serienummer		
Het interne ID-nummer van het keypad. Elk draadloos apparaat heeft zijn eigen unieke serienummer. Door ID 0000000000 in te voeren, wordt het keypad gewist		
Noodtoetsen	JA	J/N

Bepaalt of de volgende toetsen als noodtoetsen zullen werken:

- ♦ Toetsen  en  verzenden een brandalarm als zij gelijktijdig worden ingedrukt
- ♦ Toetsen  en  verzenden een noodalarm als zij gelijktijdig worden ingedrukt



Keypads: Parameters

Parameter	Fabriekswaarde	Bereik
Functie Toets	Paniek	

Bepaalt de werking van de toetsen  op elk keypad

- ♦ Uitgeschakeld: toetsen uitgeschakeld
- ♦ Paniek: Stuurt een paniekalarm naar de meldkamer
- ♦ MK Inluisteren (Serviceoproep): Het systeem belt naar de meldkamer om een 2-weg communicatie op te stellen

Sturing Uitgang

Wijs uitgangen toe die worden geactiveerd door langdurig drukken op de toetsen ,  of  op het bidirectionele keypad

Opmerkingen:

Uitgangen kunnen alleen worden toegewezen als een I/O Module aan het systeem is aangeleerd

Elk keypad kan verschillende uitgangen activeren.

Alleen uitgangen die als *Volg Code* worden gedefinieerd, kunnen door de toetsen van het keypad worden geactiveerd.

Functies

Het menu Functies bepaalt programmeringsopties die voor alle keypads worden gebruikt.

Keypads: Functies

Parameter	Fabriekswaarde	Bereik
RF Wake-up	NEE	J/N

Bepaalt of het systeem het keypad kan wakken.

JA: Het systeem wekt het keypad

NEE: Het systeem kan geen keypad wakken. Gebruik deze optie om de levensduur van de batterijen te verlengen (Fabrieksinstelling)

2.2.4 Sirenes

Het menu **Sirenes** maakt het mogelijk om alle parameters van draadloze buiten- en binnensirenes te definiëren die aan het systeem kunnen worden gekoppeld. Aan het systeem kunnen max. 3 sirenes worden aangeleerd.

Voor gedetailleerde informatie betreffende de bediening van de sirenes, kunt u de instructies raadplegen die bij het product worden meegeleverd.

Draadloos apparaat: Sirenes

Parameter	Fabriekswaarde	Bereik
Benaming	Sirene 1/2/3	
Een benaming die de sirene identificeert		
Serienummer		
Het interne ID-nummer van de sirene. Elk draadloos apparaat heeft zijn eigen unieke serienummer. Door ID 0000000000 in te voeren, wordt de sirene gewist		
Supervisie	JA	J/N
Kies of de sirene wordt gesuperviseerd of niet		
Alarmvolume	9	0-9
Het geluidsvolume dat tijdens een alarm wordt geproduceerd (0 betekent stil)		
Attentievolume	9	0-9
Het geluidsvolume dat tijdens een attentie wordt geproduceerd (0 betekent stil)		
Geavanceerde programmering voor Binnensirenes		
Uit/Inloop Volume (enkel binnensirene)	2	0-9
Het geluidsvolume dat tijdens de uit/inlooptijd wordt geproduceerd (0 betekent stil)		
Geavanceerde programmering voor Buitensirenes		
Flitser Instelling (enkel buitensirene)	Volg sirene	
Bepaalt de bedrijfsmodus van de flitser.		
<ul style="list-style-type: none"> ♦ Altijd uit: De flitser is uitgeschakeld ♦ Volg sirene: De flitser wordt ingeschakeld als de sirene wordt geactiveerd ♦ Volg alarm: De flitser wordt ingeschakeld als zich in het systeem een alarmconditie voordoet 		
Flitser Flits	40	
Bepaalt het aantal keren dat de flitser per minuut flitst:		
<ul style="list-style-type: none"> ♦ 20 keer per minuut ♦ 30 keer per minuut ♦ 40 keer per minuut ♦ 50 keer per minuut ♦ 60 keer per minuut 		
Inschakel Flits	05	0-20 sec.
De tijdsduur dat de flitser knippert als het alarmsysteem wordt ingeschakeld		

2.2.5 I/O Draadloze Uitbreiding

De **Draadloze Input/Output Uitbreiding** is een apparaat met eigen voeding dat systeembesturing van 4 bijkomende bedrade zones mogelijk maakt en dat mogelijkheden tot thuisautomatisering biedt. Met de I/O-Uitbreiding kan het systeem 4 uitgangen en 16 toestellen voor thuisautomatisering besturen die het X10-protocol gebruiken.

Bedrade zones

De 4 ingangen op de I/O-Uitbreiding worden in het systeem als zones 33-36 beschouwd.

I/O Module: Bedrade zones

Parameter	Fabriekswaarde	Bereik
Benaming	Zone 33/34/35/36	
Een benaming identificeert de zone in het systeem (tot 16 tekens)		
Partitie	1	
De partitie-toewijzing voor elke zone		
Type	Inbraak (Direct)	
Bevat parameters waarmee het zonetype voor een zone kan worden geprogrammeerd. Raadpleeg de lijst met zonetypes op pagina 4-19		
Geluid	Sirene + Zoemer	
Bevat parameters waarmee u het geluid kunt programmeren, dat wordt geproduceerd gedurende de tijd ingesteld in de parameter Sirenetijd, als een systeemzone een alarm activeert. Raadpleeg de lijst met zonesignaal opties op pagina Error! Bookmark not defined.		
Geavanceerde Programmering		
Deurbel	Geen	
De parameter Deurbel wordt als een hoorbare indicatie gebruikt voor een zone activatie wanneer het alarmsysteem is uitgeschakeld. Indien activatie optreedt, kan de hoofdeenheid één van de 4 beschikbare deurbelgeluiden laten horen		
Functie: Geforceerd IN	NEE	
Bepaal of de zone geforceerd kan worden ingeschakeld of niet. Voor meer informatie betreffende de functie geforceerd inschakelen, raadpleeg pagina 4-25		
Functie: Geen activiteit	NEE	
Bepaalt of de zone aan de Geen Activiteit functie onderworpen wordt. De Geen Activiteit functie is voor signaalontvangst van detectoren die worden gebruikt om toezicht te houden op zieke, oudere of invalide mensen		

Agility Installatiehandleiding

I/O Module: Bedrade zones

Parameter	Fabriekswaarde	Bereik
Afsluiting	N/O	

Het menu Afsluiting laat u toe het soort bekabeling te programmeren dat wordt gebruikt voor de bedrade zones 33-36. Voor elke zone moet de feitelijke (fysieke) afsluiting overeenkomen met wat in het menu van de zoneafsluiting is geselecteerd.

- ♦ N/G: (Normaal Gesloten) Gebruikt een normaal gesloten contact en er wordt geen gebruik gemaakt van een eindelusweerstand
- ♦ N/O: (Normaal open) Gebruikt een normaal open contact en er wordt geen gebruik gemaakt van een eindelusweerstand
- ♦ EOL: (End Of Line) Gebruikt een normaal gesloten (NG) en/of een normaal open (NO) contact dat door een meegeleverde eindelusweerstand van 2200Ω wordt afgesloten

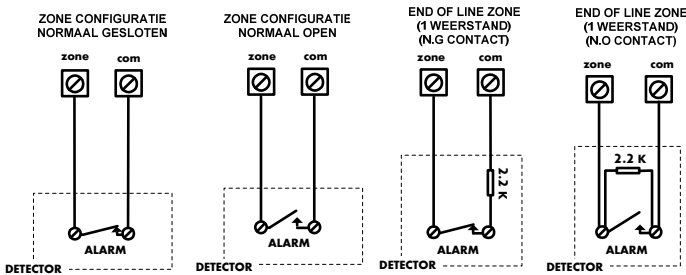

Reactietijd	Normaal
--------------------	---------

Het menu Reactietijd zal bepalen hoe lang een sabotage of alarmcontact minimum actief moet zijn vooraleer het door het systeem zal worden herkend.

De volgende opties zijn beschikbaar:

Normaal 400msec	0,5 uur	2 uur	3,5 uur
Traag 1sec	1 uur	2,5 uur	4 uur
Snel 10msec	1,5 uur	3 uur	

Detectiemode	Normaal
---------------------	---------

- ♦ Nooit
- ♦ Normaal (Fabrieksinstelling): 2,5 minuten wachttijd tussen detecties
- ♦ Snel (Looptest): De detector verzendt na elke detectie

Uitgangen

De I/O-Uitbreiding beschikt over 4 fysieke uitgangen (2 x relais 3Amp en 2 x transistor-uitgang 500mA).

I/O Module: Uitgangen

Parameter

Benaming	Uitgang 1/2/3/4
Een benaming identificeert de uitgang in het systeem	
Type	
In het systeem zijn de volgende 4 types uitgangen:	
<ul style="list-style-type: none">♦ Niet gebruikt: Schakelt de uitgang uit♦ Volg systeem: De uitgang volgt een systeemgebeurtenis♦ Volg partitie: De uitgang volgt een partitiegebeurtenis♦ Volg zone: De uitgang volgt een zonegebeurtenis. Elke uitgang kan door een groep van max. vijf zones worden geactiveerd♦ Volg code: De uitgang wordt door een gebruiker geactiveerd die als Stuur Uitgang is gedefinieerd, of vanuit het gebruikersmenu	
Volg systeem gebeurtenissen:	
Sirene	
Activeert de uitgang wanneer de sirene afgaat. Indien er een sirene vertraging is gedefinieerd, zal de uitgang pas na het verstrijken van de vertragingperiode schakelen	
Telefoonlijnfout	
Activeert de uitgang als er zich een storing op de telefoonlijn voordoet. Indien er een tijdperiode voor de parameter Geen PSTN is gedefinieerd, wordt de uitgang na het verstrijken van deze tijd geactiveerd	
Meldkamer Communicatiefout	
Activeert de uitgang als er een communicatiefout met de meldkamer optreedt. Schakelt pas terug nadat een succesvolle doormelding naar de meldkamer wordt gemaakt	
Systeemfout	
Activeert de uitgang als er zich een systeemfout voordoet. Schakelt pas terug nadat de fout is opgelost	
Accu Centrale Laag	
Activeert de uitgang als de Agility-accu onvoldoende reservecapaciteit heeft en het voltage onder de 6V zakt	

I/O Module: Uitgangen

Parameter

230V fout

Activeert de uitgang wanneer de netspanning van het hoofdpaneel wordt onderbroken. Deze activering volgt de vertragingstijd die in het Systeemmenu Tijden werd ingesteld onder de parameter **AC Uit Vertraging**

Inbraak+Sirene

Activeert de uitgang nadat eender welk soort inbraakalarm in om het even welke partitie van het systeem de sirene activeert

Tijdschema

De uitgang volgt een voorgedefinieerd tijdsprogramma dat is ingesteld in het tijdschema van de wekelijkse programma's voor activering van de uitgang

Sabotage

Activeert de uitgang als er zich in het systeem een sabotage voordoet

Dwang UIT

Activeert de uitgang als er door een gebruiker een dwangalarm wordt geactiveerd door met een dwangcode uit te schakelen

GSM fout

Activeert de uitgang als er zich in de GSM-module een fout voordoet

Volg partitie gebeurtenissen:

Gereed

Activeert de uitgang als alle geselecteerde partities in de Gereed-status zijn

Inschakelen

Activeert de uitgang als de geselecteerde partitie(s) in de modus Afwezig (Volledig) wordt ingeschakeld. De uitgang wordt onmiddellijk geactiveerd, ongeacht de eventuele vertraging van de uitlooptijd

Uitschakelen

Activeert de uitgang als de geselecteerde partitie(s) wordt uitgeschakeld

Alarm

Activeert de uitgang als er zich in de geselecteerde partitie(s) een alarm voordoet

Inbraakalarm

Activeert de uitgang als er zich in de geselecteerde partitie(s) een inbraakalarm voordoet

I/O Module: Uitgangen

Parameter

Brand

Activeert de uitgang als er zich in de geselecteerde partitie(s) een brandalarm voordoet dat vanaf een keypad of door een brandzone wordt geactiveerd

Paniek

Activeert de uitgang als er zich in de geselecteerde partitie(s) een paniekalarm voordoet dat vanaf een keypad, afstandsbediening of door een paniekzone wordt geactiveerd

Medisch

Activeert de uitgang als er zich in de geselecteerde partitie(s) een medisch alarm voordoet dat vanaf een keypad of door een medische zone wordt geactiveerd

Inloop/Uitloop

Activeert de uitgang als er in de geselecteerde partitie(s) een in-/uitlooptijd actief is

Zone Overbrugd

Activeert de uitgang als de relevante partitie(s) in de modus Volledig IN of Deels IN zijn en eender welke zone van de ingeschakelde partitie(s) overbrugd is

Auto-IN alarm

Activeert de uitgang als er een zone niet in rust is aan het einde van de pre-alarm tijd van een automatische inschakeling. De uitgang schakelt pas terug op het einde van de Sirene Vertraging of bij het uitschakelen door een gebruiker

Zone vermist

Activeert de uitgang als er een draadloze zone vermist is in het systeem. De uitgang schakelt pas terug op het einde van de Sirene Vertraging of bij het uitschakelen door een gebruiker

Volg DEELS IN

Activeert de uitgang als de geselecteerde partitie(s) in de modus Deels wordt ingeschakeld

Deurbel

Activeert de uitgang als er zich in de geselecteerde partities een deurbelgeluid voordoet

I/O Module: Uitgangen

Parameter

Sirene DEELS Uit

Deze parameter zorgt ervoor dat de uitgang als volgt functioneert:

- ♦ In de Afwezig (Volledig) ingeschakelde modus, volgt de uitgang de sirene activering in de geselecteerde partitie(s)
- ♦ In de Thuis (Deels) ingeschakelde modus, wordt de uitgang niet geactiveerd

Sirene

Activeert de uitgang als er zich in één van de geselecteerde partitie(s) een alarmconditie voordoet en de sirene afgaat. Dit uitgangstype laat toe meerdere sirenes aan verschillende partities toe te kennen

Volg zone gebeurtenissen:

Zone

Activeert de uitgang als de geselecteerde zone(s) actief wordt en dat zowel in uitgeschakelde als ingeschakelde mode

Alarm

Activeert de uitgang als de geselecteerde zone(s) een alarm veroorzaakt

Inschakelen

Activeert de uitgang als de geselecteerde zone(s) wordt ingeschakeld

Uitschakelen

Activeert de uitgang als de geselecteerde zone(s) wordt uitgeschakeld

Volg code:

Bepaalt de gebruikerscode(s) om de geselecteerde uitgang te activeren. De activering van de uitgang wordt vanuit het Gebruikersmenu Besturing in het submenu Besturing Uitgang uitgevoerd. Gebruik de  toets om tussen [J] JA of [N] NEE te kiezen voor elke gebruiker die wordt gekozen om de toegewezen uitgang te activeren

Patroon

Voor elke uitgang moet u het werkingspatroon bepalen. De beschikbare opties zijn als volgt:

Puls N/G (Normaal Gesloten)

De uitgang zal in rust aangestuurd zijn (N/G).

Bij activatie zal de uitgang afvallen gedurende de ingestelde pulsduur om daarna automatisch opnieuw te activeren

I/O Module: Uitgangen

Parameter

Aan-Uit N/G (Normaal Gesloten)

De uitgang zal in rust aangestuurd zijn (N/G).

Bij activatie zal de uitgang afvallen en blijft zo totdat de toestand die de uitgang volgt hersteld is

Puls N/O (Normaal Open)

De uitgang zal in rust niet aangestuurd zijn (N/O).

Bij activatie wordt de uitgang aangestuurd gedurende de ingestelde pulsduur om daarna automatisch te deactiveren

Aan-Uit N/O (Normaal Open)

De uitgang zal in rust niet aangestuurd zijn (N/O).

Bij activatie wordt de uitgang aangestuurd en blijft zo totdat de toestand die de uitgang volgt hersteld is

Activering/Deactivering

Indien de uitgang meer dan één partitie of zone volgt, kan de installateur de logica van de activering van de uitgang als volgt kiezen:

- ♦ Indien het patroon van de uitgang als **Aan-Uit N/O** of **Aan-Uit N/G** is ingesteld, kan de **activering en deactivering** van de uitgangen zich voordoen wanneer de toestand bestaat op alle partities/zones (**EN**) of op eender welke partitie/zone (**OF**)
- ♦ Indien het patroon van de uitgang als **Puls N/O** of **Puls N/G** is ingesteld, kan de **activering** van de uitgangen zich voordoen wanneer de toestand bestaat op alle partities/zones (**EN**) of op eender welke partitie/zone (**OF**). De **deactivering** volgt de ingestelde tijdsduur

Pulsduur

05 sec

01-90

De tijd dat een uitgang ingesteld als Puls N.O. of Puls N.G. actief wordt. Aan het einde van de pulsduur wordt de uitgang automatisch opnieuw herstelt naar zijn rusttoestand

Agility Installatiehandleiding

X10 Uitgangen



Met de draadloze I/O-uitbreiding kan het systeem X-10-apparaten besturen. De I/O-uitbreiding zet de informatie van de programmeerbare uitgang om in het X-10 protocol. Er kunnen tot zestien X10-apparaten worden bediend. Deze worden in het systeem als uitgangen 5 tot 20 aanzien.

I/O Module: X10 Uitgangen

Parameter	Fabriekswaarde	Bereik
Benaming	X10: Uitgang 01/02/03/...	
Een benaming identificeert de uitgang in het systeem		
Type	Niet Gebruikt	
Raadpleeg de uitleg in het hoofdstuk Uitgangen		
Patroon	Puls N/O	
Raadpleeg de uitleg in het hoofdstuk Uitgangen		
Pulsduur	05 sec	01-90
Raadpleeg de uitleg in het hoofdstuk Uitgangen		

Parameters

I/O Module: Parameters

Parameter	Fabriekswaarde	Bereik
Serienummer		
Het interne ID-nummer van de I/O Module. Elk draadloos apparaat heeft zijn eigen unieke serienummer		
Funcities		
Supervisie	NEE	J/N
Kies of de I/O Module wordt gesuperviseerd of niet		
Snel PU/X10	JA	J/N
Een gebruiker kan een Programmeerbare Uitgang (PU) of X10 Uitgang vanaf de bidirectionele afstandsbediening of het draadloze keypad met de toetsen    activeren zonder dat hij zijn gebruikerscode dient in te voeren		
X10 Huis ID	House A	
Bepaalt de huiscode die bij de code past die door de X-10 modules wordt ingesteld		

I/O Module: Parameters

Parameter

Fabriekswaarde

Bereik

PU DTMF Controle

De Agility laat u toe om, vanaf een DTMF-telefoon op afstand, tot 8 uitgangen te activeren. Om via de telefoon een uitgang te besturen, moet u een specifieke uitgang aan een cijfer op de telefoon toewijzen.

2.3 Identificatie

Deze optie biedt de mogelijkheid om het serienummer van een draadloos apparaat in het systeem vanaf een keypad of de configuratiesoftware te identificeren.

Als u een keypad gebruikt, volgt u deze procedure:

Ga naar **Programmering** → **menu Draadloos Apparaat** → **Identificatie** en druk op



. Het volgende bericht verschijnt op het LCD van het keypad:

RF Identificatie
Start AUB

Stuur een schrijfsignaal vanaf het apparaat. Het serienummer van het relevante apparaat verschijnt op het keypad LCD.

3. Programmering: Codes

Het menu **Codes** biedt de mogelijkheid om voor systeemgebruikers hun parameters en codes in te stellen.

3.1 Gebruiker

Gebruikersrechten kunnen worden ingesteld door aan elke gebruiker een specifieke bevoegdheid en specifieke partities toe te wijzen. In het systeem kunnen max. 32 gebruikers worden gedefinieerd.

Codes: Gebruiker

Parameter	Fabriekswaarde
Benaming	Gebruiker 01/02/03/..

Gebruikt om de gebruikersnaam in te stellen. Er kunnen tot 32 tekens worden gebruikt

Partitie	1
-----------------	---



Hiermee kunt u de partitie(s) toewijzen waarin de gebruikerscodes (behalve de Grand Master) zullen werken

Bevoegdheid	Gebruiker
--------------------	-----------

Wijs aan een gebruiker een bevoegdheid toe uit de volgende lijst:

- ⊗ **Gebruiker:** Er zijn geen beperkingen in het aantal Gebruikerscodes (zolang zij niet het aantal codes overschrijden die in het systeem mogelijk zijn). De gebruiker heeft de volgende toegang:
 - ♦ In- en uitschakelen
 - ♦ Zones overbruggen
 - ♦ Systeemstatus, fouten en alarm logboek bekijken
 - ♦ Toegewezen uitgangen activeren
 - ♦ Zijn/haar Gebruikerscode wijzigen
 - ♦ Instellingen van het keypad aanpassen
- ⊗ **Dienst:** De Dienst code is een tijdelijke code die, zodra ze éénmaal wordt gebruikt om het systeem in te schakelen, uit het systeem wordt verwijderd. Deze code wordt meestal toegepast bij een dienstmeid, kinder oppas of technische personen (zoals een loodgieter) die het gebouw moeten betreden voordat de eigenaar arriveert. Deze codes worden als volgt gebruikt:
 - ♦ Voor het éénmalig inschakelen van één of meerdere partities
 - ♦ Indien ze eerst gebruikt wordt om uit te schakelen, kan de code nog één keer worden gebruikt om in te schakelen

Codes: Gebruiker

Parameter	Fabriekswaarde
 Enkel IN: Er zijn geen beperkingen in het aantal Enkel IN Codes (zolang zij niet het aantal codes overschrijden die in het systeem mogelijk zijn). Enkel IN codes zijn ideaal voor personen die arriveren als het gebouw al open is. Maar zouden zij als laatste weggaan, dan zijn zij verantwoordelijk voor het sluiten van het gebouw en het inschakelen van het alarmsysteem. Gebruikers met als bevoegdheid Enkel IN hebben toegang om één of meerdere partities in te schakelen	
 Dwang: Indien men gedwongen wordt het alarmsysteem uit te schakelen, kan de gebruiker aan de wensen van de overvaller voldoen terwijl er een stil alarm naar de meldkamer wordt verzonden. Hiervoor moet er een speciale dwangcode worden gebruikt. Die zal het alarmsysteem op normale wijze uitschakelen terwijl gelijktijdig een dwangalarm naar de meldkamer doorgezonden wordt. In elke andere situatie gedraagt de Dwang bevoegdheid zich hetzelfde als de Gebruiker bevoegdheid.	

3.2 Grand Master

De Grand Master code wordt door de systeemeigenaar gebruikt en is het hoogste bevoegdheidsniveau.

De eigenaar kan de Grand Master code instellen/wijzigen.

Fabriekswaarde: 1234

Opmerking: In de configuratiesoftware wordt de Grand Master als code 00 geïdentificeerd

3.3 Installateur

De Installateurscode biedt toegang tot het Installateurs Programmeringsmenu waarmee alle systeemp parameters kunnen worden gewijzigd. De Installateurscode wordt door de techniek van het **Agility** installatiebedrijf gebruikt om het systeem te programmeren.

De Installateur kan de Installateurscode wijzigen.

Fabriekswaarde: 0132

3.4 Sub-Installateur

De Sub-Installateurscode laat in beperkte mate toe om bepaalde parameters van het Installateurs Programmeringsmenu te wijzigen. Het wordt door een techniek gebruikt die door het **Agility** installatiebedrijf wordt gestuurd, om beperkte taken uit te voeren die tijdens de systeeminstallatie door de installatietechniek worden bepaald. De Sub-Installateur kan met zijn code alleen tot zijn voorgedefinieerde programmeringsmenu's toegang verkrijgen.

Fabriekswaarde: 0232

Agility Installatiehandleiding

3.5 Code Lengte

De Code Lengte geeft het minimum aantal verzochte cijfers aan. Fabriekwaarde: 4 cijfers

Opmerkingen:

Telkens als u de parameter **Code Lengte** wijzigt, worden alle Gebruikerscodes gewist en moeten deze bijgevolg opnieuw worden geprogrammeerd of gedownload.

Indien u een systeem met een Code Lengte van 4 cijfers omzet naar 6 cijfers, worden de 4-cijferige standaardcodes zoals **1-2-3-4** (Grand Master), **0-1-3-2** (Installateur) en **0-2-3-2** (Sub-Installateur) respectievelijk **1-2-3-4-0-0**, **0-1-3-2-0-0** en **0-2-3-2-0-0**.

Indien u de **Code Lengte** terug wijzigt naar 4 cijfers, worden de systeemcodes naar de standaardcodes van 4 cijfers hersteld.

EN50131-3 standaardspecificaties:

- Alle codes zijn 4 cijfers lang: xxxx
 - Voor elk cijfer kan 0-9 worden gebruikt
 - Alle codes van 0000 tot 9999 zijn aanvaard
 - Er kunnen geen ongeldige codes worden ingevoerd, aangezien na het intoetsen van 4 cijfers automatisch "Enter" wordt uitgevoerd.
Codes worden geweigerd wanneer men probeert een code in te voeren die niet bestaat.
-

3.6 DTMF Code

Dit is een toegangscode die uit twee cijfers bestaat, om vanaf een telefoon op afstand toegang te verkrijgen tot het systeem als er van een extern nummer wordt ingebeld.
Fabriekswaarde=00

3.7 Parent Control

De optie Parent Control wordt gebruikt om toezicht te houden op de activiteiten van kinderen. Met deze optie kunnen gebruikers controleren wanneer de kinderen thuis komen en het alarmsysteem uitschakelen, of wanneer zij het alarmsysteem Afwezig inschakelen. Elke activering/deactivering van het systeem zorgt voor het verzenden van een bericht naar een bepaald Volg-Mij nummer.

Gebruik de  toets om tussen [J] JA en [N] NEE te wisselen voor elke gebruiker die aan Parent Control wordt onderworpen.

4. Programmering: Communicatie

Het menu **Communicatie** biedt toegang tot submenu's en daaraan verbonden parameters die het mogelijk maken om communicatie op te stellen tussen het systeem en de Meldkamer, een Volg-Mij of de Upload/download.

Het menu **Communicatie** wordt in de volgende submenu's onderverdeeld:

1. Methode
2. Meldkamer
2. Configuratie Software
3. Volg-Mij

4.1 Methode

Met deze optie kunt u de parameters van de communicatiemethoden (-kanalen) van de Agility configureren. 3 optionele communicatietypes zijn beschikbaar:

1. PSTN
2. GSM
3. IP

4.1.1 PSTN

Het PSTN-scherm bevat parameters voor de communicatie van de Agility via het PSTN-netwerk.

Communicatietype: PSTN

Parameter	Fabriekswaarde	Bereik
Tijden		
Tijden die aan communicatie via het PSTN-kanaal zijn verbonden		
Geen PSTN	01	00-20 minuten
De tijd nadat het systeem de PSTN-lijn als verloren ziet. Deze tijd geeft ook de vertraging aan voordat de gebeurtenis in het logboek wordt geschreven of voordat er een uitgang aangestuurd wordt die deze gebeurtenis volgt. De instelling 00 schakelt het toezicht over de telefoonlijn uit		
Wacht Kiestoon	3	0-255 seconden
Het aantal seconden dat het systeem wacht om een goede kiestoon te detecteren		
Functies		
Telefoonfout Luid	NEE	J/N
JA: Activeert de buitensirenes als de telefoonlijn, die met het Agility-paneel is verbonden, wordt onderbroken, en dat na het verlopen van de tijdsduur ingesteld in de parameter Geen PSTN NEE: Er vindt geen hoorbare activering plaats bij een telefoonlijnonderbreking		

Communicatietype: PSTN

Parameter	Fabriekswaarde	Bereik
Antwoordapparaat Overbruggen	JA	J/N
<p>JA: De volgende procedure moet toegepast worden om met de centrale te communiceren:</p> <ul style="list-style-type: none"> ♦ Een oproep moet gestart worden vanaf de Configuratie Software van de installateur naar de Agility ♦ Na één beltoon dient de software de oproep te beëindigen ♦ Binnen de daaropvolgende minuut zal de software automatisch opnieuw De Agility bellen ♦ De Agility is geprogrammeerd om deze tweede oproep na één beltoon te beantwoorden en zodoende zal een antwoordapparaat overbrugd worden 		
<p>Opmerking: Deze functie laat toe om een antwoordapparaat of een fax te overbruggen indien ook programmatie op afstand mogelijk moet zijn</p>		
<p>NEE: Programmatie op afstand zal toegepast worden volgens de normale methode</p>		

Parameters		
Beltonen Beantwoorden	12	01 tot 15
<p>Instelling van het aantal beltonen die de centrale moet detecteren alvorens een inkomend gesprek te beantwoorden</p>		
Netnummer	<p>Het netnummer van de installatie. Deze code wordt van een telefoonnummer verwijderd als het systeem een oproep doet via het GSM-netwerk</p>	
PBX Prefix	<p>Een nummer dat gekozen dient te worden om toegang te krijgen tot een uitgaande lijn terwijl het systeem met een Private Branch Exchange (PBX) is verbonden en niet rechtstreeks met een PSTN-lijn. Dit nummer wordt automatisch door het systeem toegevoegd als deze een oproep doet via zijn PSTN-lijn</p>	

4.1.2 GSM

Het GSM-scherm bevat parameters voor de communicatie van de Agility via het GSM/GPRS-netwerk.

Methodes: GSM

Parameter	Fabriekswaarde	Bereik
Tijden		
Hiermee kunnen tijden worden geprogrammeerd die verbonden zijn aan de werking met de GSM-module		
GSM Storing	10 min	001-255 min
De tijd waarna de GSM-module op het GSM-netwerk een storing waarneemt. Een storing wordt waargenomen als het RSSI-niveau onder het ingestelde niveau zakt aangegeven in de parameter GSM RSSI Gevoeligheid		
SIM Vervaldatum	00	00-36 maanden
De levensduur van een prepaid SIM-kaart wordt bepaald door de provider. Elke keer na het herladen van de SIM-kaart, moet de gebruiker handmatig de vervaldatum van de SIM-kaart instellen. Op het draadloze keypad wordt een mededeling weergegeven als men de status opvraagt. Stel de vervaldatum van de SIM-kaart (in maanden) in volgens de door de provider opgegeven duur.		
MK Polling		0-65535 keer
De tijdsperiode dat het systeem automatisch communicatie (polling) opzet met de MK via GPRS, om de verbinding te controleren. 3 pollingtijden kunnen als volgt ingesteld worden: Primair, Secundair en Backup. Voor elke tijdsperiode stelt u het aantal eenheden in tussen 1-65535. Elke eenheid vertegenwoordigt een interval van 10 seconden		
Opmerking: Indien u de functie Polling via GPRS gebruikt, moet het Meldkamer-type ingesteld zijn op Enkel GPRS. De doormeldcode voor MK-polling is 999 (Contact ID) of ZZ (SIA)		

Het gebruik van deze tijdsperiodes is afhankelijk van de rapporteringsvolgorde naar de MK zoals ingesteld in de parameter Kiesrichting Urgent Melden (zie: [4]Communicatie > [2]MK > [7]Kiesrichting)

- ♦ Primair: Deze tijdsperiode wordt gebruikt als het MK 1-type als *IP → Enkel GPRS* wordt ingesteld en de Kiesrichting parameter niet als *1ste backup 2de* wordt ingesteld
- ♦ Secundair: Deze tijdsperiode wordt gebruikt als het MK 2-type als *IP → Enkel GPRS* wordt ingesteld en de Kiesrichting parameter als *1ste backup 2de* wordt ingesteld

Methode: GSM

Parameter	Fabriekswaarde	Bereik
<ul style="list-style-type: none"> ♦ Backup: Deze tijdsperiode wordt aan het backup-kanaal toegewezen onder de volgende omstandigheden: <ul style="list-style-type: none"> ▪ MK 2-kanaal wordt gedefinieerd als <i>IP → Enkel GPRS</i> ▪ Kiesrichting parameter wordt als <i>1^{ste} backup 2^{de}</i> ingesteld ▪ De communicatie met MK 1 is verbroken 		

GPRS

Hiermee kunnen parameters worden geprogrammeerd die verbonden zijn aan de communicatie over het GPRS-netwerk

Access Point Network (APN) Code

Om een verbinding op te zetten naar het GPRS-netwerk, is een APN code (Access Point Name) vereist. De APN code is in elk land anders en ook elke provider verschilt van de ander (de APN code wordt door uw mobiele telefoon service provider geleverd).

Het systeem ondersteunt een APN code-veld tot 30 alfanumerieke tekens en symbolen (!, &,?, enz)

APN Gebruikersnaam

Voer een APN gebruikersnaam in (indien vereist). De gebruikersnaam wordt door uw provider geleverd. Het systeem ondersteunt een gebruikersnaamveld tot 20 alfanumerieke tekens en symbolen (!, &,?, enz)

APN Wachtwoord

Voer het APN wachtwoord in (tot 20 alfanumerieke tekens en symbolen) zoals door uw provider geleverd (indien vereist)

E-mail

De volgende programmeringsparameters worden gebruikt om Volg-Mij gebeurtenismeldingen per e-mail via GPRS te verzenden

Opmerking: Om het versturen van e-mailberichten mogelijk te maken, moeten de GPRS-parameters worden ingesteld

SMTP Server

Het IP-adres of de host-naam van de SMTP mailserver

SMTP Poort

25

Het poortadres van de SMTP mailserver

E-mail Adres

Het e-mailadres van de Agility centrale, dat het systeem naar de e-mailontvanger identificeert

Methode: GSM

Parameter	Fabriekswaarde	Bereik
SMTP Gebruikersnaam		
Een naam waarmee de gebruiker zich bij de SMTP mailserver identificeert. Het gebruikersnaamveld kan tot 10 alfanumerieke tekens en symbolen (!, &, ?, enz.) bevatten		

SMTP Wachtwoord		
Het wachtwoord waarmee de gebruiker zich bij de SMTP mailserver aanmeldt. Het wachtwoord kan tot 10 alfanumerieke tekens en symbolen (!, &, ?, enz.) bevatten		

Funcities

Hiermee kunnen functies worden ingesteld, die verbonden zijn aan de werking met de GSM-module

Caller ID	NEE	J/N
-----------	-----	-----

De functie Caller ID maakt het mogelijk om bediening op afstand via SMS te beperken tot de vooraf ingestelde Volg-Mij telefoonnummers. Als het binnenkomende nummer als één van de Volg-Mij nummers wordt herkend, wordt de handeling uitgevoerd

Parameters

Hiermee kunnen programmeringstimers worden toegestaan die verwant zijn aan de werking met de GSM-module.

PIN Code		
De PIN (Personal Identity Number) code is een nummer van 4 tot 8 cijfers waarmee u toegang krijgt tot de GSM-netwerkprovider.		

Opmerking: U kunt de PIN-code verzoekfunctie deactiveren door de SIM-kaart in een gewone mobiele telefoon te plaatsen en via de telefooninstellingen deze functie uit te schakelen

Telefoon SMS Centrale		
Hiermee kunt u het telefoonnummer van de berichtencentrale instellen. Dit nummer kunt u van de netwerkoperator krijgen		

GSM-netwerkgevoeligheid (RSSI)		
Stelt het minimum aanvaardbare netwerksignaalniveau in (RSSI-niveau)		

SIM Nummer		
Het SIM-telefoonnummer. Het systeem gebruikt deze parameter om van het GSM-netwerk de tijd te ontvangen om de systeemtijd aan te passen		

Methode: GSM

Parameter	Fabriekswaarde	Bereik
-----------	----------------	--------

Prepaid SIM-kaart

Laat toe parameters te programmeren die worden gebruikt als in het systeem een prepaid SIM-kaart wordt geïnstalleerd

Beltegoed Ontvangen

Afhankelijk van de lokale netwerkprovider, kan de gebruiker het beltegoed van de prepaid SIM-kaart ontvangen door een voorgedefinieerde SMS-opdracht naar een bepaald nummer te verzenden, of door via het spraakkanaal een voorgedefinieerd nummer te bellen. De aanvraag om het beltegoed te ontvangen kan door de grand master worden uitgevoerd.

- ♦ Beltegoed SMS: Voer het SMS-bericht in zoals door de provider wordt opgegeven en het telefoonnummer van de provider waarheen het SMS-bericht met het verzoek voor beltegoed wordt verzonden
- ♦ Beltegoed Spraak: Voer het telefoonnummer van de provider in waarheen zal worden gebeld
- ♦ Dienstopdracht: Voer de dienstopdracht in zoals door de provider wordt opgegeven

Telefoon om Beltegoed te Ontvangen

Het telefoonnummer van de provider waarheen het SMS-bericht voor verzoek van beltegoed wordt verzonden of waarheen een oproep wordt opgezet, afhankelijk van de selectie in de parameter **Beltegoed Ontvangen**

Telefoon SMS-bericht Ontvangst

Het telefoonnummer van de provider van waar een automatisch SMS-bericht met beltegoed wordt verzonden

4.1.3 IP

Communicatietype: IP

Parameter	Fabriekswaarde	Bereik
-----------	----------------	--------

IP Configuratie

DHCP IP	JA	J/N
Bepaalt of het IP-adres van de Agility statisch of dynamisch door een DHCP-Server wordt toegewezen		
JA: Het systeem ontvangt automatisch een IP-adres door DHCP geleverd		
NEE: Het systeem gebruikt een statisch IP-adres		

Agility IP

Het IP-adres van de Agility (in geval van een statisch adres)

Communicatietype: IP

Parameter	Fabriekswaarde	Bereik
Subnet Mask		
Het subnet mask wordt gebruikt om vast te stellen in welk subnet/netwerk het IP-adres zich bevindt		
Gateway		
Het IP-adres van de lokale gateway die communicatie-instellingen naar andere LAN-segmenten/netwerken mogelijk maakt. Dit adres is het IP-adres van de router die aan hetzelfde LAN-segment is verbonden als de Agility		
DNS Primair		
Het IP-adres van de primaire DNS-server op het netwerk		
DNS Secundair		
Het IP-adres van de secundaire DNS-server op het netwerk		
E-mail		
Dit menu laat het programmeren van parameters toe waarmee de Agility e-mailberichten als Volg-Mij gebeurtenissen kan verzenden		
Mail Server		
Het IP-adres of de host-naam van de mailserver		
SMTP Poort	25	
Het poortadres van de SMTP mailserver. Fabriekswaarde: 00025		
E-mail Adres		
Het Agility e-mailadres. Fabriekswaarde: YourCompany.Com		
SMTP Naam		
Indien door de e-mailserver vereist, vult u de gebruikersnaam ter authenticatie in		
SMTP Wachtwoord		
Indien door de e-mailserver vereist, vult u het gebruikerswachtwoord ter authenticatie in		
Systeemnaam	Security_System	(Tot 32 tekens)
IP-adres of een tekstuele naam die wordt gebruikt om de Agility over het netwerk te identificeren		
Standaard: Security_System		

Communicatietype: IP

Parameter	Fabriekswaarde	Bereik
MK Polling		0-65535

De tijdsperiode dat het systeem automatisch communicatie (polling) opzet met de MK via het IP-netwerk, om de verbinding te controleren.

3 pollingtijden kunnen als volgt ingesteld worden: Primair, Secundair en Backup. Voor elke tijdsperiode stelt u het aantal eenheden in tussen 1-65535. Elke eenheid vertegenwoordigt een interval van 10 seconden

Opmerking: Indien u de functie Polling via IP gebruikt, moet het Meldkamer-type ingesteld zijn op Enkel IP

Het gebruik van deze tijdsperiodes is afhankelijk van de rapporteringsvolgorde naar de MK zoals ingesteld in de parameter Kiesrichting Urgent Melden (zie: [4]Communicatie > [2]MK > [7]Kiesrichting)

- ♦ Primair: Deze tijdsperiode wordt gebruikt als het MK 1-type als *IP → Enkel IP* wordt ingesteld en de Kiesrichting parameter niet als *1ste backup 2de* wordt ingesteld
Fabriekswaarde: 00006 (60 seconden)
- ♦ Secundair: Deze tijdsperiode wordt gebruikt als het MK 2-type als *IP → Enkel IP* wordt ingesteld en de Kiesrichting parameter als *1ste backup 2de* wordt ingesteld
Fabriekswaarde: 00360 (3600 seconden)
- ♦ Backup: Deze tijdsperiode wordt aan het backup-kanaal toegewezen onder de volgende omstandigheden:
 - MK 2-kanaal wordt gedefinieerd als *IP → Enkel IP*
 - Kiesrichting parameter wordt als *1ste backup 2de* ingesteld
 - De communicatie met MK 1 is verbroken
 Fabriekswaarde: 00006 (60 seconden)

4.2 Meldkamer

Het menu **Meldkamer** bevat parameters om het systeem te laten communiceren met de meldkamer en zodoende gegevens door te sturen.

Communicatie: Meldkamer

Parameter	Fabriekswaarde	Bereik
Rapport Type		
Kies Type		
Bepaalt het communicatietype dat het systeem met de meldkamer opzet. Het systeem kan via 3 optionele communicatietypes rapporteren:		
<ul style="list-style-type: none"> ◆ Spraak ◆ SMS ◆ IP 		

Spraak

Rapportering naar de meldkamer wordt via het PSTN- of GSM-netwerk uitgevoerd. Rapportering via Sprak kan via verschillende kanalen worden opgezet. De optionele kanalen zijn afhankelijk van de hardware die in uw systeem zijn geïnstalleerd. Selecteer het vereiste kanaal als volgt:

- **PSTN/GSM:** Het systeem controleert of de PSTN-lijn beschikbaar is. Tijdens de gewone bedrijfsmodus worden alle oproepen en gegevensoverdrachten via de PSTN-lijn uitgevoerd. In geval van storing op de PSTN-lijn, wordt de oproep via het GSM-netwerk verzonden
- **GSM/PSTN:** Het systeem controleert of het GSM-netwerk beschikbaar is. Tijdens de gewone bedrijfsmodus worden alle oproepen en gegevensoverdrachten via het GSM-netwerk uitgevoerd. In geval van storing op het GSM-netwerk, wordt de oproep via de PSTN-lijn verzonden
- **Enkel PSTN:** Uitgaande oproepen worden enkel via het PSTN-audiokanaal uitgevoerd. Gebruik deze optie voor installaties waar geen GSM-netwerk beschikbaar is
- **Enkel GSM:** Uitgaande oproepen worden enkel via het GSM-audiokanaal uitgevoerd. Gebruik deze optie voor installaties waar geen PSTN-lijn beschikbaar is

Voer het telefoonnummer van de meldkamer, inclusief kengetal en, indien vereist, speciale tekens in. Als u vanuit een PBX belt, voeg dan niet het nummer voor de uitgaande lijn toe.

Functie	Weergave
Stoppen en wachten op een nieuwe keestoon	W
Wachttijd alvorens verder te kiezen	,
Stuur het DTMF-teken *	*
Stuur het DTMF-teken #	#
Verwijder de nummers tot de cursorpositie	[*] [0] gelijktijdig

Communicatie: Meldkamer

Parameter	Fabriekswaarde	Bereik
<p>SMS</p> <p>Gebeurtenissen worden met gecodeerde SMS-berichten (128 BIT AES-encryptie) naar de meldkamer verzonden. Elk melding bevat informatie inclusief accountnummer, doormeldcode, communicatieformaat, tijdstip van de gebeurtenis en meer. De IP/GSM-Ontvanger software van RISCO Group ontvangt in de MK-site de gebeurtenisberichten. De IP/GSM-Ontvanger vertaalt de SMS-berichten naar standaard formaten die door de toepassingen van de meldkamer worden gebruikt (bijvoorbeeld Contact ID). Dit rapport vereist dat de IP/GSM-Ontvanger van RISCO Group aan de MK-kant wordt gebruikt.</p> <p>Voer de relevante telefoonnummers in voor de MK die meldingen van het systeem zal ontvangen (<i>Zie optie Spraaak</i>)</p>		
<p>IP</p> <p>Gecodeerde gebeurtenissen worden over het IP- of GPRS-netwerk met het TCP/IP-protocol naar de meldkamer verzonden. 128 BIT AES-encryptie wordt gebruikt. De IP/GSM-Ontvanger software van RISCO Group bevindt zich op de MK-site en ontvangt meldingen om ze naar standaard formaten te vertalen die door toepassingen van de meldkamer worden gebruikt (bijvoorbeeld Contact ID).</p>		
<p>Opmerking: Om GPRS-communicatie mogelijk te maken, moet de SIM-kaart het GPRS-kanaal ondersteunen</p>		
<p>Meldingen via IP kunnen via verschillende kanalen worden opgezet. De optionele kanalen zijn afhankelijk van de hardware die in uw systeem is geïnstalleerd. Selecteer als volgt het vereiste kanaal:</p> <ul style="list-style-type: none"> • IP/GPRS: Het systeem controleert of het IP-netwerk beschikbaar is. Tijdens de gewone bedrijfsmodus worden alle oproepen en gegevensoverdrachten via het IP-netwerk uitgevoerd. In geval van storing op het IP-netwerk, wordt het rapport naar het GPRS-netwerk gerouteerd • GPRS/IP: Het systeem controleert of het GPRS-netwerk beschikbaar is. Tijdens de gewone bedrijfsmodus worden alle oproepen en gegevensoverdrachten via GPRS uitgevoerd. In geval van problemen op het GPRS-netwerk, wordt het rapport via IP-netwerk gerouteerd • Enkel IP: Het rapport wordt enkel via het IP-netwerk uitgevoerd • Enkel GPRS: Het rapport wordt enkel via het GPRS-netwerk uitgevoerd <p>Geef het relevante IP-Adres en poortnummer in voor de MK die rapporten van het systeem zal ontvangen (<i>Zie IP Adres en Poort</i>)</p>		

Communicatie: Meldkamer

Parameter	Fabriekswaarde	Bereik
-----------	----------------	--------

Account Nummers

Account nummer

Het nummer dat de klant bij de meldkamer identificeert. U kunt voor elke meldkamer een accountnummer instellen. Deze accountnummers of promnummers zijn 6-cijferige nummers die door de meldkamer worden toegewezen

Opmerking:

Het systeem accepteert hexadecimale accountnummers. Om een accountnummer met minder dan 6 cijfers te verzenden, gebruikt u het cijfer "0" vooraf. Bijvoorbeeld: Voor accountnummer 1234 voert u 001234 in. In dit geval verzendt het systeem niet het cijfer "0" naar de meldkamer.

Om het cijfer "0" te verzenden dat zich aan de linkerkant van het nummer bevindt, gebruikt u het cijfer "A" in plaats van het cijfer "0". Bijvoorbeeld, voor accountnummer 0407 voert u A407 in. Voor een 6-cijferig accountnummer 001207 voert u AA1207 in

Communicatie Protocol

Contact ID

Hiermee kan het systeem contact opzetten met de meldkamer om details van het communicatieprotocol te verzenden dat voor elke account door de digitale ontvanger wordt gebruikt.

De codes worden automatisch geüpload als het communicatieprotocol wordt gekozen:

- ♦ **Contact ID:** Het systeem wijst doormeldcodes toe die ADEMCO Contact (Point) ID ondersteunen
- ♦ **SIA:** Het systeem wijst doormeldcodes toe die het SIA (Security Industry Association) protocol ondersteunen

Opmerking: Zie Appendix A voor de lijst doormeldcodes

Functies

Hiermee kunnen functies worden geprogrammeerd die verbonden zijn aan de werking met de meldkamer.

Handshake

NEE

J/N

JA: Alle LEDs op de Agility centrale lichten gedurende één seconde op als het handshake signaal van de meldkamer ontvanger wordt ontvangen

NEE: Geen indicatie als er communicatie met de meldkamer ontvanger wordt opgesteld

Communicatie: Meldkamer

Parameter	Fabriekswaarde	Bereik
Kiss-off	NEE	J/N
<p>JA: Alle LEDs op de Agility centrale lichten gedurende één seconde op en een hoorbaar geluid wordt geproduceerd als het kiss-off signaal van de meldkamer ontvanger wordt ontvangen</p> <p>NEE: Geen indicatie als er communicatie met de meldkamer ontvanger wordt opgesteld</p>		

Parameters

Hiermee kunnen parameters worden geprogrammeerd die verbonden zijn aan de werking met de meldkamer.

MK Pogingen	08	01-15
<p>Het aantal keren dat het systeem opnieuw naar de meldkamer belt nadat het geen communicatie kan opzetten</p>		

Alarm Herstel	Volg zone	
<p>Geeft aan wanneer het einde van een alarmconditie moet doorgemeld worden. Deze optie informeert de meldkamer (MK) van een wijziging in de alarmconditie tijdens een alarmherstel. Deze rapporten hebben een geldige doormeldcode nodig.</p> <ul style="list-style-type: none"> ♦ Na sirenetijd (fabriekswaarde) – Het herstelrapport wordt pas verstuurd na de sirenetijd ♦ Volg zone – Het herstelrapport wordt verstuurd van zodra het alarmcontact van de respectievelijke zone terug in rust komt ♦ Na uitschakelen – Het herstelrapport wordt pas verstuurd als de alarmcentrale (of de desbetreffende partitie) uitgeschakeld wordt, zelfs al is de sirenetijd reeds lang verstreken 		

MK Tijden

Hiermee kunnen tijden worden geprogrammeerd die verbonden zijn aan de werking met de meldkamer.

Testmelding
<p>De testmelding laat u toe het tijdstip in te stellen waarop het systeem automatisch communicatie met de meldkamer opzet om de verbinding te controleren. De testmelding houdt in dat het accountnummer en een geldige testdoormeldcode (Contact ID 602, SIA TX) wordt verzonden. Stel het testtijdstip en het interval in voor de testmeldingen</p>

Communicatie: Meldkamer

Parameter	Fabriekswaarde	Bereik
Alarm Afbreken	00 sec.	0-255 sec.
Bepaalt de tijdsvertraging voordat een alarm naar de MK wordt gemeld. Als het alarmsysteem binnen het tijdsinterval Alarm Afbreken wordt uitgeschakeld, wordt er geen alarmtransmissie naar de MK verzonden		
Alarm Stoppen	5 min	0-255 min
<p>JA: Als een alarm per ongeluk is verzonden, kan de MK een Alarm Annuleringscode ontvangen die volgend op de aanvankelijke Alarmcode wordt verzonden. Dit gebeurt als er een geldige Gebruikerscode wordt ingevoerd om na het ingestelde Alarm Afbreken tijdsinterval het alarm te resetten.</p> <p>Opmerking: De doormeldcode Alarm Stoppen moet worden ingesteld</p> <p>NEE: Zodra een alarm is geactiveerd kan er geen code voor Alarm Stoppen worden verzonden</p>		
Inluisteren	120	1-240 seconden
De tijdsduur gedurende welke de meldkamer kan inluisteren en een hoorbare verificatie van een alarm kan uitvoeren. Na dit interval hangt het systeem op		
Zone Matrix	De zone matrix is verbonden aan de Alarm Bevestiging	
Matrix Start (Matrix vertragingstijd)	0	0-120 min
Geeft aan dat het systeem geen alarmbevestiging kan starten totdat deze timer is verlopen. Deze tijd start als het systeem werd ingeschakeld en voorkomt valse bevestigde alarmen in die situaties als een persoon per ongeluk in het gebouw wordt ingesloten		
Tijdsinterval	030	30-60 min
Geeft de tijdsperiode aan die start als een alarm voor de eerste keer wordt geactiveerd. Als voor het einde van dit tijdsinterval een tweede alarm wordt geactiveerd, stuurt het systeem een matrix alarm naar de meldkamer		
Geen Inschakeling	0	0-12 weken
Er wordt een <i>Geen Inschakeling</i> -code naar de MK gestuurd als gedurende de ingestelde periode (1-12 weken) het alarm niet werd in- of uitgeschakeld (0=niet geactiveerd)		

Kiesrichting

Het menu Kiesrichting laat toe om de doormeldrapporten per type naar bepaalde meldkamers te versturen. (Zie *Appendix A Doormeldcodes*)

Communicatie: Meldkamer

Parameter	Fabriekswaarde	Bereik
IN/UIT Melden	1 ^{ste} backup 2de	
<p>Instelling voor het melden van gebeurtenissen betreffende in-/uitschakeling van het alarmsysteem (oftewel Wapening/Ontwapening) aan de MK.</p> <ul style="list-style-type: none"> ♦ Niet bellen (geen doormelding) ♦ Bel 1^{ste} : Meldt in-/uitschakelen aan MK1 ♦ Bel 2^{de} : Meldt in-/uitschakelen aan MK2 ♦ Bel 3^{de} : Meldt in-/uitschakelen aan MK3 ♦ Bel alle : Meldt in-/uitschakelen aan alle ingestelde MK ♦ 1^{ste} backup 2^{de} : Meldt in-/uitschakelen aan MK1. Als er geen communicatie kan worden opgezet met MK1, wordt er naar MK2 gemeld 		
Urgent Melden	1 ^{ste} backup 2de	
<p>Instelling voor het melden van urgente/dringende (alarm-)gebeurtenissen aan de meldkamer.</p> <ul style="list-style-type: none"> ♦ Niet bellen (geen doormelding) ♦ Bel 1^{ste} : Meldt urgente/dringende (alarm-)gebeurtenissen aan MK1 ♦ Bel 2^{de} : Meldt urgente/dringende (alarm-)gebeurtenissen aan MK2 ♦ Bel 3^{de} : Meldt urgente/dringende (alarm-)gebeurtenissen aan MK3 ♦ Bel alle : Meldt urgente/dringende (alarm-)gebeurtenissen aan alle ingestelde MK ♦ 1^{ste} backup 2^{de} : Meldt urgente/dringende (alarm-)gebeurtenissen aan MK1. Als er geen communicatie kan worden opgezet met MK1, wordt er naar MK2 gemeld 		
Niet Urgent	1 ^{ste} backup 2de	
<p>Instelling voor het melden van niet-urgente/dringende gebeurtenissen (supervisie- en testmeldingen) aan de MK.</p> <ul style="list-style-type: none"> ♦ Niet bellen (geen doormelding) ♦ Bel 1^{ste} : Meldt niet-urgente/dringende gebeurtenissen aan MK1 ♦ Bel 2^{de} : Meldt niet-urgente/dringende gebeurtenissen aan MK2 ♦ Bel 3^{de} : Meldt niet-urgente/dringende gebeurtenissen aan MK3 ♦ Bel alle : Meldt niet-urgente/dringende gebeurtenissen aan alle ingestelde MK ♦ 1^{ste} backup 2^{de} : Meldt niet-urgente/dringende gebeurtenissen aan MK1. Als er geen communicatie kan worden opgezet met MK1, wordt er naar MK2 gemeld 		

Communicatie: Meldkamer

Parameter	Fabriekswaarde	Bereik
Doormeldcodes (enkel via de Configuratie Software)		

Laat u toe om de codes weer te geven of te programmeren die door het systeem naar de meldkamer worden doorgestuurd om gebeurtenissen (bijvoorbeeld alarmen, storingen, herstellen, supervisietesten, enzovoorts) te melden. De codes die voor elk type gebeurtenis worden bepaald, zijn in functie van het beleid van de meldkamer. Vooraleer er codes worden geprogrammeerd, is het belangrijk af te stemmen met de protocollen van de meldkamer. Doormeldcodes worden standaard toegewezen, volgens het geselecteerde communicatieformaat SIA of Contact ID.

De centrale wijst aan elke gebeurtenis een specifieke doormeldcode toe, op basis van het communicatieformaat naar de meldkamer. Een gebeurtenis waar geen doormeldcode aan wordt toegewezen, wordt niet aan de meldkamer gemeld. Voor de lijst doormeldcodes, raadpleeg *Appendix A*

4.3 Configuratie Software

Het menu **Configuratie Software** bevat parameters waarmee de Configuratie Software verbinding met het systeem kan maken.

Communicatie: Configuratie SW

Parameter	Fabriekswaarde	Bereik
Toegang & ID		

Hiermee kunt u parameters instellen om communicatie op afstand tussen de Configuratie Software en het systeem op te stellen.

Toegangscade	5678	
---------------------	------	--

Hiermee kunt u een toegangscade instellen die in het systeem wordt opgeslagen.

RISCO Group raadt aan om voor elke installatie een andere 4-cijferige toegangscade te gebruiken.

Om communicatie mogelijk te maken tussen het alarmbedrijf en het systeem moet in het overeenkomende profiel, dat voor deze installatie in de configuratiesoftware is gemaakt, consequent dezelfde toegangscade worden ingevoerd.

Voor succesvolle communicatie moeten de Toegangscade en de ID Code tussen de Configuratie Software en het systeem overeenkomen

Communicatie: Configuratie SW

Parameter	Fabriekswaarde	Bereik
ID code	0001	
<p>Definieert een ID code die als een uitbreiding van de Toegangscode dient. Om communicatie tussen het alarmbedrijf en de installatie mogelijk te maken, moet in het accountprofiel in de Configuratie Software dezelfde ID code worden ingevoerd.</p> <p>Voor succesvolle communicatie moeten de Toegangscode en de ID Code tussen de Configuratie Software en het systeem overeenkomen.</p> <p>Verdelers gebruiken vaak het accountnummer van de meldkamer voor de gebruiker als ID code, maar u kunt elke willekeurige 4-cijferige code gebruiken die uniek is voor de installatie</p>		

MK Lock code	000000	
<p>MK Lock bevat een beveiligingsfunctie die opnieuw in relatie staat met de Configuratie Software. Deze code zal het bekijken van de doormeld parameters eventueel verhinderen.</p> <p>Opnieuw moet deze code identiek zijn ingevuld in de centrale en het profiel van de Configuratie Software.</p> <p>Als de MK Lock code in de centrale en de MK Lock code in de Configuratie Software niet overeenkomen, heeft de installateur geen toestemming om de volgende parameters van de meldkamer vanuit de Configuratie Software te wijzigen:</p> <p>MK Lock code, Installateurscode, MK IP poort, MK IP adres, MK Telefoonnummers, Default Codes, MK account, MK Comm.Format, MK Kanaal, MK Backup, MK doormelden, ID code, Toegangscode</p>		

Terugbellen		
Terugbellen AAN	NEE	
<p>De terugbelfunctie forceert dat het systeem naar voorgeprogrammeerde telefoonnummers terugbelt aan welke de computer met de Configuratie Software van het alarmbedrijf is verbonden. Dit biedt een hogere veiligheid voor handelingen op afstand met de Configuratie Software.</p> <p>JA: Terugbellen is actief</p> <p>NEE: Terugbellen is niet actief</p>		

Communicatie: Configuratie SW

Parameter	Fabriekswaarde	Bereik
Telefoonnummers Configuratie Software		
<p>Stel 3 telefoonnummers in die het paneel kan bellen om communicatie met de Configuratie Software te maken. Als er geen nummers worden ingesteld, kan elk nummer worden teruggebeld. De installateur voert een telefoonnummer in als hij communicatie maakt met het paneel. Als minstens één nummer is ingesteld, wordt alleen dat nummer teruggebeld.</p> <p>Als de Configuratie Software communicatie maakt met het paneel, stuurt het zijn bellende telefoonnummer naar het paneel. (Dit nummer moet als <i>Mijn Nummer</i> onder het menu GSM en PSTN-communicatie in de Configuratie Software worden ingesteld.</p> <p>Als het paneel één van de nummers als één van de in het paneel voorgedefinieerde nummers herkent, wordt de oproep opgehangen en belt het paneel naar datzelfde nummer terug</p>		

IP Poortnummer	00000	
<p>Het poortnummer vanwaar een verbinding met het systeem wordt gemaakt door de Configuratie Software over het IP-netwerk te gebruiken</p>		

4.4 Volg-Mij

Behalve rapporten naar de meldkamer te sturen, heeft de Agility een Volg-Mij functie. Hiermee kunnen systeemgebeurtenissen naar een voorgedefinieerde Volg-Mij bestemming worden gemeld via spraakberichten, SMS-berichten of E-mail. In het systeem kunnen max. 16 Volg-Mij bestemmingen worden gedefinieerd.

Parameters

Communicatie: Volg-Mij

Parameter	Fabriekswaarde	Bereik
Benaming (via de Configuratie Software)		
<p>Een benaming die de Volg-Mij bestemming identificeert</p>		
Rapport Type	Spraak	
<p>Bepaalt het type waarmee gebeurtenissen naar een Volg-Mij bestemming worden gemeld:</p> <ul style="list-style-type: none"> ♦ Spraak: Melding naar Volg-Mij wordt via spraakberichten via het PSTN- of GSM-netwerk uitgevoerd (Zie <i>Type</i> → <i>Voor Spraakberichten</i> hieronder). Typ het telefoonnummer in met kengetal of speciale letters voor Volg-Mij die als SMS of Spraak zijn gedefinieerd ♦ SMS: Melding aan Volg-Mij wordt via SMS uitgevoerd. Elk gebeurtenissenbericht bevat informatie, inclusief de systeembenaming, het 		

Communicatie: Volg-Mij

Parameter	Fabriekswaarde	Bereik
<p>gebeurtenistype en de tijd. Typ het telefoonnummer in met kengetal of speciale letters voor Volg-Mij die als SMS of Spraak zijn gedefinieerd</p> <ul style="list-style-type: none"> ♦ E-mail: Melding aan Volg-Mij wordt via e-mail, via IP of GPRS uitgevoerd. Elke e-mail bevat informatie, inclusief de systeembenaming, het gebeurtenistype en de tijd (Zie <i>Type</i> → <i>Voor E-mailrapporten</i> hieronder). Typ het e-mailadres in voor de Volg-Mij bestemming die als e-mailtype is gedefinieerd 		

Type	PSTN/GSM
------	----------

Gebeurtenissen via Spraak of E-mail melden kan via verschillende kanalen worden uitgevoerd. De selecteerbare kanalen zijn afhankelijk van de hardware die in uw systeem is geïnstalleerd. Selecteer het vereiste kanaal als volgt:

Voor Spraakberichten:

- ⊗ **PSTN/GSM:** Het systeem controleert de beschikbaarheid van de PSTN-lijn. Tijdens de gewone bedrijfsmodus worden spraakberichten via de PSTN-lijn uitgevoerd. In geval van storing op de PSTN-lijn, wordt de oproep via het GSM-netwerk uitgevoerd
- ⊗ **GSM/PSTN:** Het systeem controleert de beschikbaarheid van het GSM-netwerk. Tijdens de gewone bedrijfsmodus worden spraakberichten via het GSM-netwerk uitgevoerd. In geval van storing op het GSM-netwerk, wordt de oproep via de PSTN-lijn uitgevoerd
- ⊗ **Enkel PSTN:** Uitgaande oproepen worden enkel via het PSTN-audiokanaal uitgevoerd. Gebruik deze optie voor installaties waar geen GSM-netwerk beschikbaar is
- ⊗ **Enkel GSM:** Uitgaande oproepen worden enkel via het GSM-audiokanaal uitgevoerd. Gebruik deze optie voor installaties waar geen PSTN-lijn beschikbaar is

Voor E-mailrapporten:

- ⊗ **IP/GPRS:** Het systeem controleert de beschikbaarheid van het IP-netwerk. Tijdens de gewone werking worden e-mails via het IP-netwerk verzonden. In geval van storing op het IP-netwerk, wordt het rapport naar het GPRS-netwerk gerouteerd
- ⊗ **GPRS/IP:** Het systeem controleert de beschikbaarheid van het GPRS-netwerk. Tijdens de gewone bedrijfsmodus worden e-mails via GPRS verzonden. In geval van problemen op het GPRS-netwerk, wordt de e-mail naar het IP-netwerk gerouteerd
- ⊗ **Enkel IP:** Het rapport wordt enkel via het IP-netwerk uitgevoerd
- ⊗ **Enkel GPRS:** Het rapport wordt enkel via het GPRS-netwerk uitgevoerd

Communicatie: Volg-Mij

Parameter	Fabriekswaarde	Bereik
Gebeurtenissen		

Elke Volg-Mij bestemming kan zijn eigen set gebeurtenissen worden toegewezen. Kies de gebeurtenissen die naar elk Volg-Mij nummer worden gemeld.

Gebeurtenis	Beschrijving	Fabriekswaarde
-------------	--------------	----------------

Alarmen

Inbraakalarm	Inbraakalarm in het systeem	JA
Brandalarm	Brandalarm in het systeem	JA
Noodalarm	Noodalarm in het systeem	JA
Paniekalarm	Een paniekalarm in het systeem	JA
Sabotage	Eender welk sabotage-alarm in het systeem	NEE
Dwangalarm	Dwangalarm in het systeem van gebruiker xx	JA
Geen beweging	Geen beweging-indicatie	NEE

IN/UIT

Inschakelen	Inschakeling is in het systeem uitgevoerd	NEE
Uitschakelen	Uitschakeling is in het systeem uitgevoerd	NEE
Parent Control	Systeem in-/uitgeschakeld door gebruiker/afstandsbediening die met de functie Parent Control is ingesteld	NEE

Storingen

Code sabotage	Na 5 mislukte pogingen van het invoeren van een onjuiste code	NEE
Centrale accu laag	Lage accu-indicatie in de Agility hoofdcentrale (beneden 6V)	JA
WL lage batterij	Lage batterij-indicatie van een draadloze accessoire in het systeem (WL = wireless)	NEE
RF storing	Radiofrequente storingsindicatie in het systeem	NEE
WL vermist	Draadloze accessoire vermist. Als er geen superviesignaal van een draadloze accessoire wordt ontvangen	NEE
230V uit	Onderbreking in de bron van de netspanningsvoeding. Deze activering komt nadat de tijd verstreken is in de parameter AC Uit Vertraging	JA

Agility Installatiehandleiding

Communicatie: Volg-Mij

Parameter	Fabriekswaarde	Bereik
PSTN fout	Gebeurtenis bij verlies van PSTN-lijn. Als het tijdsinterval <i>Geen PSTN</i> wordt ingesteld, wordt het bericht na het verstrijken van deze tijd verzonden	NEE
IP-netwerk fout	Communicatiestoring op het IP-netwerk	NEE
GSM		
GSM fout	Algemene GSM storing (SIM-kaart fout, Netwerk beschikbaarheid, Netwerkkwaliteit, PIN-code fout, Module communicatie, GPRS wachtwoord, GPRS IP fout, GPRS verbinding, PUK-code fout)	NEE
SIM fout	Iedere storing met de SIM-kaart	NEE
SIM vervallen	Volg-Mij rapport wordt 30 dagen voor de vervaldatum van de prepaid SIM verzonden, die ingesteld wordt in parameter SIM Vervaldatum	NEE
SIM beltegoed	Een automatisch SMS bericht met beltegoed (of eender welk ander bericht) ontvangen van het nummer van de provider dat in de parameter <i>Telefoon SMS-bericht Ontvangst</i> werd ingesteld, wordt doorgestuurd naar het Volg-Mij nummer	NEE
Omgeving		
Gas alarm	Gasalarm (natuurlijk gas) van een zone ingesteld als gasmelder	JA
Waterlek alarm	Waterlekalarm van een zone ingesteld als watertype	JA
CO alarm	CO alarm (koolmonoxide) van een zone ingesteld als CO-melder	JA
Hoge temperatuur	Hoge temperatuursalarm van een zone ingesteld als hoge temperatuursdetector	JA
Lage temperatuur	Lage temperatuursalarm van een zone ingesteld als lage temperatuursdetector	JA
Technisch	Alarm van een zone ingesteld als type technisch	NEE
Diversen		
Zone overbrugd	Zone is overbrugd	NEE
Testmelding	Volg-Mij testmelding wordt uitgevoerd volgens het tijdstip en de frequentie ingesteld onder de testmelding parameter van Volg-Mij	NEE

Communicatie: Volg-Mij

Parameter	Fabriekswaarde	Bereik
Programmering op afstand	Systeem wordt op afstand geprogrammeerd	NEE

Herstelgebeurtenissen

Alarmen

Inbraakalarm	Inbraakalarm in het systeem hersteld	JA
Sabotage	Sabotage alarm in het systeem hersteld	NEE

Storingen

Centrale accu laag	Lage accu-indicatie in de Agility hoofdcentrale hersteld	NEE
WL lage batterij	Lage batterij-indicatie van een draadloze accessoire in het systeem hersteld	NEE
RF storing	Radiofrequente storing in het systeem hersteld	NEE
WL vermist	Vermiste draadloze accessoire hersteld	NEE
230V uit	Onderbreking in de bron van de netspanningsvoeding hersteld	NEE
PSTN fout	Gebeurtenis bij verlies van PSTN-lijn hersteld	NEE
IP-netwerk fout	Communicatiestoring in het IP-netwerk hersteld	NEE
GSM fout	Algemene GSM-storing hersteld	NEE

Omgeving

Gas alarm	Gasalarm hersteld	NEE
Waterlek alarm	Waterlekalarm hersteld	NEE
CO alarm	CO alarm hersteld	NEE
Hoge temperatuur	Hoge temperatuursalarm hersteld	NEE
Lage temperatuur	Lage temperatuursalarm hersteld	NEE
Technisch	Technisch alarm hersteld	NEE

Bediening op afstand

Inluisteren	NEE
--------------------	-----

Hiermee kan de gebruiker van de Volg-Mij telefoon op afstand inluisteren en spreken met de vestiging

Communicatie: Volg-Mij

Parameter	Fabriekswaarde	Bereik
Programmering op afstand	NEE	
<p>Hiermee kan de gebruiker van de Volg-Mij telefoon toegang verkrijgen tot het menu Bediening op Afstand en alle beschikbare programmeringsopties uitvoeren. Voor meer details raadpleeg de gebruikershandleiding</p>		

Functies

Hiermee kunnen functies worden geprogrammeerd die verwant zijn aan de werking met de Volg-Mij.

Uitschakeling stopt Volg-Mij	JA	
<p>JA: Alle Volg-Mij oproepen stoppen als de partities door een gebruikerscode worden uitgeschakeld</p> <p>NEE: Alle Volg-Mij oproepen worden voortgezet als de partities door een gebruikerscode worden uitgeschakeld</p>		

Parameters

Hiermee kunnen parameters worden geprogrammeerd die verwant zijn aan de werking met de Volg-Mij.

Volg-Mij Pogingen	03	01-15
<p>Het aantal keren dat het Volg-Mij telefoonnummer opnieuw wordt gebeld</p>		
Spraakherhaling	01	01-05
<p>Het aantal keren dat een spraakbericht wordt herhaald als een oproep naar een Volg-Mij nummer wordt uitgevoerd</p>		

Testmelding

De testmelding laat u toe de tijdsperiode in te stellen waarop het systeem automatisch communicatie zal opzetten naar een Volg-Mij bestemming die met de Testmelding is ingesteld

5. Programmering: Vocale Boodschappen

Dit menu wordt gebruikt om parameters voor spraakberichten te definiëren. Het menu Vocale Boodschappen wordt in de volgende submenu's onderverdeeld:

1. Toewijzen Melding

2. Lokale Melding

5.1 Toewijzen Melding

De installateur kan een spraakbericht aan een **zone**, **partitie** of **uitgang** toewijzen. Als een gebeurtenis plaatsvindt, wordt het overeenkomstige spraakbericht gehoord.

Elk bericht kan uit max. 4 woorden bestaan. Elk woord is vooraf opgenomen en aan een nummer toegewezen. Als u een bericht samenstelt, zal de installateur voor elk woord het nummer in de berichtensequentie invoeren. Het systeem herkent de nummers en laat de woorden horen die aan die nummers zijn toegewezen. (Zie *Beschrijvingentabel* hieronder) Bijvoorbeeld: Opdat het systeem "Boven Verdieping Kinder Kamer" laat horen, moet de installateur de volgende reeks invoeren: 021 125 068 063.

De tabel op de volgende pagina geeft de vooraf opgenomen programmeringsbeschrijvingen weer. Elk woord wordt door een 3-cijferig nummer geïdentificeerd.

Opmerking: De eerste vijf beschrijvingen laten u toe om aangepaste woorden te gebruiken om aan specifieke behoeften van de klant te voldoen. Deze aangepaste woorden kunnen via de telefoon worden opgenomen. Elke opname duurt 2 seconden lang.

Om een melding toe te wijzen, volgt u deze procedure:

1. Ga naar Programmering → Vocale Boodschappen → Toewijzen Melding
2. Selecteer het relevante apparaat en ga naar **Instellen**
3. Voer de relevante beschrijvingsnummers in (zie *Appendix 3: Bibliotheek*

Spraakberichten) en druk op 

4. Ga naar **Afspelen** om het bericht te beluisteren

5.3 Lokale Melding

Zodra zich een gebeurtenis voordoet, kan het systeem de beveiligingssituatie aan de bewoners van de vestiging melden door een lokaal meldingsbericht te laten horen. Dit meldingsbericht kan per gebeurtenis worden ingeschakeld of uitgeschakeld. Schakel elk meldingsbericht volgens de behoeften van uw klant in of uit.

Agility Installatiehandleiding

Vocale Boodschappen: Lokale Meldingen

Parameter	Beschrijving	Fabriekswaarde
Inbraakalarm	Inbraakalarm	JA
Brandalarm	Brandalarm	JA
Noodgeval	Noodalarm (medisch)	JA
Paniekalarm	Paniekalarm	JA
Sabotage alarm	Sabotage alarm	JA
Omgevings alarm	Waterlek-, Gas-, CO- of hoge/lage temperatuursalarm	JA
Inschakelen	Systeem/Partitie is volledig ingeschakeld	JA
Deels Inschakelen	Systeem/Partitie is deels ingeschakeld	JA
Uitschakelen	Systeem/Partitie is uitgeschakeld	JA
Status	Status die men hoort als men de statusknop op het keypad/de afstandsbediening indrukt	JA
Inloop/Uitloop	Systeem in inloop/uitlooptijd	JA
Automatisch Inschakelen	Systeem in automatische inschakelingsprocedure	JA
Uitgang aan/uit	Uitgang geactiveerd of gedeactiveerd	NEE
Looptest	Looptest. De Agility laat het zonenummer en de beschrijving horen	JA
Geen beweging	Geen bewegingsmelding	JA
Allerlei	Deurbel functie, Macro activering of Foutieve Code (code sabotage) storingsmelding	JA

Menu Testen

Het volgende menu wordt gebruikt om testen uit te voeren op het systeem. Houd er rekening mee dat elke test naar de laatste keer verwijst dat het apparaat werd geactiveerd. Testen kunnen op de volgende elementen worden uitgevoerd:

1. Moederbord
2. Zone
3. Keyfob/Afstandsbediening
4. Keypad
5. Sirene
6. GSM
7. IP Module
8. I/O Module

1. Moederbord

Moederbord

Parameter	Fabriekswaarde	Bereik
Ruisniveau		
Meet het huidige ruisniveau van de systeemontvanger		
Sirene		
Activeert de sirene van de hoofdcentrale		
Luidspreker		
Laat de lokale testmelding horen: "Testmelding". Selecteer <i>Start</i> om de functie te activeren. Selecteer <i>Stop</i> om de test te beëindigen		
Accu Test		
Geeft de accuspanning van de hoofdcentrale weer		
Versie		
Geeft de softwareversie weer		

2. Zones

Zones

Parameter	Fabriekswaarde	Bereik
Communicatietest		0-99
Geeft de resultaten weer van de meting die na de laatste transmissie van de zones werd uitgevoerd (laatste detectie of laatste supervisiesignaal). Om een update van de signaalsterkte te ontvangen, activeert u de detector voordat u de communicatietest uitvoert		

Zones

Parameter	Fabriekswaarde	Bereik
-----------	----------------	--------

Batterijtest

Geeft de resultaten weer van de batterijtest die na de laatste transmissie werd uitgevoerd. Een OK bericht wordt voor een succesvolle test weergegeven. Voor een update van deze waarde activeert u het apparaat

Looptest

Gebruikt om de werking van bepaalde zones binnen uw systeem eenvoudig te testen en te evalueren. Het wordt aangeraden om een looptest uit te voeren nadat alle draadloze apparaten zijn geïnstalleerd en voordat u de Testhandeling uitvoert.

Het LCD van het keypad toont de volgende informatie:

Zone xx: Alrm Sab Fout

Zonenummer; Alrm: Succesvolle detectie; Sab: Sabotagedetectie en Fout: Lage batterij

Versie

Dit menu geeft de softwareversie van de geselecteerde 2-weg detector weer

3. Keyfobs/Afstandsbedieningen

Keyfobs

Parameter	Fabriekswaarde	Bereik
-----------	----------------	--------

Communicatietest

Geeft de resultaten weer van de meting die na de laatste transmissie werd uitgevoerd. Om een update van de signaalsterkte te ontvangen, activeert u de afstandsbediening voordat u de communicatietest uitvoert

Batterijtest

Geeft de resultaten weer van de batterijtest die na de laatste transmissie werd uitgevoerd. Een OK bericht wordt voor een succesvolle test weergegeven. Voor een update van deze waarde activeert u het apparaat

4. Keypads

Keypads

Parameter	Fabriekswaarde	Bereik
-----------	----------------	--------

Communicatietest

Geeft de resultaten weer van de meting die na de laatste transmissie werd uitgevoerd. Om een update van de signaalsterkte te ontvangen, activeert u het keypad voordat u de communicatietest uitvoert

Keypads

Parameter	Fabriekswaarde	Bereik
-----------	----------------	--------

Batterijtest

Geeft de resultaten weer van de batterijtest die na de laatste transmissie werd uitgevoerd. Een OK bericht wordt voor een succesvolle test weergegeven. Voor een update van deze waarde activeert u het apparaat

Versie

Dit menu geeft informatie weer betreffende de versie van het keypad

5. Sirenes

Sirenes

Parameter	Fabriekswaarde	Bereik
-----------	----------------	--------

Communicatietest

Geeft de resultaten weer van de meting die na de laatste transmissie werd uitgevoerd (laatste activering of laatste supervisiesignaal). Om een update van de signaalsterkte te ontvangen, activeert u de sirene voordat u de communicatietest uitvoert

Batterijtest

Batterijspanning van de luidspreker: Test de batterijspanning van de luidspreker van de geselecteerde sirene
 Batterijspanning RF (zendontvanger): Test de batterijspanning van de RF zendontvanger van de geselecteerde sirene.

Versie

Dit menu geeft informatie weer betreffende de versie van de sirene

6. GSM

GSM

Parameter	Fabriekswaarde	Bereik
-----------	----------------	--------

Signaal (RSSI)

Geeft het signaalniveau weer dat door de GSM-module is gemeten (0=geen signaal, 5=heel hoog signaal)

Versie

Geeft informatie weer betreffende de versie van de GSM module

7. IP Module

IP Module

Parameter	Fabriekswaarde	Bereik
IP Adres		
Geeft het IP-adres van de Agility weer		
Versie		
Geeft de versie van de IP module weer		
MAC Adres		
Geeft het MAC-adres van de IP module weer		

8. I/O Module

I/O Module

Parameter	Fabriekswaarde	Bereik
Communicatietest		
Geeft de resultaten weer van de meting die na de laatste transmissie werd uitgevoerd. Om een update van de signaalsterkte te ontvangen, activeert u de I/O module voordat u de communicatietest uitvoert		
Accutest		
Geeft de resultaten weer van de accutest die na de laatste transmissie werd uitgevoerd. Een OK-bericht wordt voor een succesvolle test weergegeven. Voor een update van deze waarde activeert u het apparaat		

Menu Besturing

De installateur kan op het systeem, via het menu Besturing, speciale handelingen uitvoeren. Sommige van deze activiteiten kunnen ook door de gebruiker worden uitgevoerd.

Besturing

Parameter	Fabriekswaarde	Bereik
Zoemer Aan/Uit:		
Gebruikt om de zoemer van de hoofdcentrale te activeren/deactiveren		
KP Slaap Tijd	10 seconden	00-60 seconden
Gebruikt om de tijd van de slaapmodus van het keypad in te stellen (het LCD-display wordt dan uitgeschakeld)		

Sirene SAB Stil

Gebruikt om een alarm door een sabotage van een sirene gedurende 20 minuten stil te zetten. Gebruik deze optie bijvoorbeeld als u de batterij van de sirene vervangt

Stop Melding Programmering

Sommige communicatieprotocollen sturen een doormeldcode naar de meldkamer bij het ingaan/afsluiten van de installateursprogrammering. Om te voorkomen dat deze meldingen worden uitgevoerd en om tijd te besparen, stelt deze functie het rapport twee minuten uit, gedurende welke de technicus in het programmeringsmenu kan gaan zonder dat er een melding wordt gemaakt

Overbrug Box Sabotage

Biedt de mogelijkheid om de box- of kastsabotage te overbruggen. Als deze functie is geactiveerd en er doet zich een sabotage voor, gaat er geen alarm af en wordt er geen melding naar de meldkamer gestuurd en zal er geen gebeurtenis in het logboek opgenomen worden

Reset Installateur

Gebruik deze optie om een alarm te resetten

Menu Volg-Mij

Volg-Mij

Parameter

Instellen

Gebruikt om voor Volg-Mij bestemmingen het telefoonnummer of e-mailadres in te stellen naargelang het type: Spraak, SMS of E-mail

Test Volg-Mij

Gebruikt om Volg-Mij meldingen te testen

Menu Tijdfuncties

Tijdfuncties

Parameter	Fabriekswaarde	Bereik
-----------	----------------	--------

Datum & Tijd

Hiermee kunnen de datum en tijd van het systeem worden ingesteld. Deze instelling is vereist om tijdschema's in het systeem in te stellen

Tijdschema's

Aan/uit

Hiermee kunt u voorgeprogrammeerde tijdschema's, die door uw installateur zijn gedefinieerd, activeren of deactiveren. In het systeem kunnen max. 8 wekelijkse tijdschema's worden gedefinieerd. Gedurende deze periode wordt automatisch het alarmsysteem in-/uitgeschakeld of worden programmeerbare uitgangen geactiveerd

NTP

Gebruikt om een automatische tijd-update via het IP-netwerk of GPRS te ontvangen



NTP Server

Het IP-adres of de NTP-servernaam

NTP Poort

De NTP-serverpoort

Tijdzone

Gebruik de toets  om een uur toe te voegen. Gebruik de toets  om een uur af te halen

Menu Logboek

Hiermee worden belangrijke systeemgebeurtenissen, inclusief datum en tijd, weergegeven. Blader met de pijltjestoetsen door de lijst om de gebeurtenissen in het systeem te bekijken.

Appendix A Doormeldcodes

Doormeldcodes			
Parameter	Contact ID	SIA	Rapport Categorie
Alarmen			
Paniekalarm	120	PA	Urgent
Herstel paniekalarm	120	PH	Urgent
Brandalarm	115	FA	Urgent
Herstel brandalarm	115	FH	Urgent
Medisch alarm	100	MA	Urgent
Herstel medisch alarm	100	MH	Urgent
Dwangalarm (overval)	121	HA	Urgent
Herstel dwangalarm	121	HH	Urgent
Sabotage	137	TA	Urgent
Herstel sabotage	137	TR	Urgent
Bevestigd(matrix) alarm	139	BV	Urgent
Herstel bevestigd(matrix) alarm	139		Urgent
Storingen in de centrale			
Lage accu	302	YT	Niet Urgent
Herstel lage accu	302	YR	Niet Urgent
230V storing/uitval	301	AT	Niet Urgent
Herstel 230V	301	AR	Niet Urgent
Tijd niet ingesteld	626		Niet Urgent
Tijd ingesteld	625		Niet Urgent
Code sabotage	421	JA	Urgent
Telefoonlijnfout	351	LT	Niet Urgent
Herstel telefoonlijnfout	351	LR	Niet Urgent
RF storing	344	XQ	Niet Urgent
Herstel RF storing	344	XH	Niet Urgent
GSM storing	330	IA	Niet Urgent
Herstel GSM storing	330	IR	Niet Urgent
IP-netwerk storing			Niet Urgent

Doormeldcodes

Parameter	Contact ID	SIA	Rapport Categorie
IN/UIT			
Inschakeling door gebruiker	401	CL	IN/UIT
Uitschakeling door gebruiker	401	OP	IN/UIT
Deels Inschakeling	441	CG	IN/UIT
Uitschakeling na alarm	458	OR	IN/UIT
Inschakeling met sleutelschakelaar	409	CS	IN/UIT
Uitschakeling met sleutelschakelaar	409	OS	IN/UIT
Automatische inschakeling	403	CA	IN/UIT
Automatische uitschakeling	403	OA	IN/UIT
Inschakeling op afstand	407	CL	IN/UIT
Uitschakeling op afstand	407	OP	IN/UIT
Geforceerde inschakeling	574	CF	IN/UIT
Snel inschakeling	408	CL	IN/UIT
Geen inschakeling	654	CD	IN/UIT
Fout bij automatische inschakeling	455	CI	IN/UIT
Detectoren(Zones)			
Inbraakalarm	130	BA	Urgent
Herstel inbraakalarm	130	BH	Urgent
Brandalarm	110	FA	Urgent
Herstel brandalarm	110	FH	Urgent
Dagzone alarm	155	BA	Urgent
Herstel dagzone alarm	155	BH	Urgent
Paniekalarm	120	PA	Urgent
Herstel paniekalarm	120	PH	Urgent
Medisch alarm	100	MA	Urgent
Herstel medisch alarm	100	MH	Urgent
24 uren alarm	133	BA	Urgent
Herstel 24 uren alarm	133	BH	Urgent
Inloop/uitloop alarm	134	BA	Urgent
Herstel inloop/uitloop alarm	134	BH	Urgent

Doormeldcodes

Parameter	Contact ID	SIA	Rapport Categorie
Water(overstromings-)alarm	154	WA	Urgent
Herstel water(overstromings-)alarm	154	WH	Urgent
Gasalarm	151	GA	Urgent
Herstel gasalarm	151	GH	Urgent
Koolmonoxide alarm	162	GA	Urgent
Herstel koolmonoxide alarm	162	GH	Urgent
Omgevingsalarm	150	UA	Urgent
Herstel omgevingsalarm	150	UH	Urgent
Zonestoring	380	UT	Urgent
Herstel zonestoring	380	UJ	Urgent
Inbraakstoring	380	BT	Urgent
Herstel inbraakstoring	380	BJ	Urgent
Zone overbrugging	570	UB	Urgent
Herstel zone overbrugging	570	UU	Urgent
Inbraak overbrugging	573	BB	Urgent
Herstel inbraakoverbrugging	573	BU	Urgent
RF zone storing	381	UT	Urgent
Herstel RF zone storing	381	UJ	Urgent
Sabotage	144	TA	Urgent
Sabotageherstel	144	TR	Urgent
RF zone vermist	355	BZ	Urgent
Herstel RF zone vermist	355		Urgent
Lage batterij	384	XT	Niet Urgent
Herstel lage batterij	384	XR	Niet Urgent
Draadloos keypad			
Sabotage	145	TA	Urgent
Sabotageherstel	145	TR	Urgent
Lage batterij	384	XT	Niet Urgent
Herstel lage batterij	384	XR	Niet Urgent
Keypad vermist	355	BZ	Urgent

Doormeldcodes			
Parameter	Contact ID	SIA	Rapport Categorie
Herstel keypad vermist	355		Urgent
Draadloze afstandsbediening/keyfob			
Inschakeling	409	CS	IN/UIT
Uitschakeling	409	OS	IN/UIT
Lage batterij	384	XT	Non- urgent
Herstel lage batterij	384	XR	Niet Urgent
Draadloze sirene			
Sabotage	145	TA	Urgent
Sabotageherstel	145	TR	Urgent
Lege batterij	384	XT	Non- urgent
Herstel lege batterij	384	XR	Niet Urgent
Sirene vermist	355	BZ	Urgent
Herstel vermiste sirene	355		Urgent
Draadloze I/O-Uitbreiding			
Lage accu	384	XT	Niet Urgent
Herstel lage accu	384	XR	Niet Urgent
I/O-Uitbreiding vermist	355	BZ	Urgent
Herstel vermiste I/O-Uitbreiding	355		Urgent
Sabotage	145	TA	Urgent
Sabotageherstel	145	TR	Urgent
Netvoeding storing/uitval	301	AT	Niet Urgent
Herstel netvoeding	301	AR	Niet Urgent
RF storing	380	XQ	Urgent
Herstel RF storing	380	XH	Urgent
Diversen			
In programmering (lokaal)	627	LB	IN/UIT
Uit programmering (lokaal)	628	LS (LX)	IN/UIT
In programmering (op afstand)	627	RB	IN/UIT
Uit programmering (op afstand)	628	RS	IN/UIT

Doormeldcodes

Parameter	Contact ID	SIA	Rapport Categorie
MK testmelding	602	TX	Niet Urgent
MK keep alive (polling)	999	ZZ	Urgent
Terugbellen (software)	411	RB	Niet Urgent
Reset systeem	305	RR	Urgent
Alarm annulering	406	BC	Niet Urgent
Inluisteren start	606	LF	Urgent

Appendix B Gebeurtenissen Logboek

Gebeurtenis Bericht	Omschrijving
Activatie PU=xx	Programmeerbare Uitgang xx geactiveerd
Actv PU=xx KF=zz	PU xx werd geactiveerd met keyfob/afstandsbediening zz
Afstand IN:P=X	Partitie X werd ingeschakeld via de Configuratie Software
Afstand program.	Het systeem werd geprogrammeerd via de Configuratie Software
Afstand UIT:P=X	Partitie X werd uitgeschakeld via de Configuratie Software
Afstnd DEELS:P=X	Partitie X werd deels ingeschakeld via de Configuratie Software
Alarm afgebr.P=X	Alarm werd afgebroken (geannuleerd) in Partitie X
Alarm Dagzone=xx	Alarm in dagzone xx
Alarm Zone=xx	Alarm in zone xx
Anti-code reset	Reset op afstand
Auto test NOK	Zone duurtest niet succesvol
Auto test OK	Automatische zone duurtest succesvol
Batt. OK KF=xx	Herstel lage batterijspanning in keyfob/afstandsbediening xx
Batt. OK Zone=xx	Herstel lage batterijspanning in zone xx
Brand Keypad=X	Brandalarm vanaf keypad X
Brand OK Zone=xx	Herstel brandalarm in zone xx
Brand Zone=xx	Brandalarm in zone xx
Brandfout Zn=xx	Storing in brandzone xx
Centr:230V fout	Netspanningsuitval op de centrale
Centr:230V OK	Herstel netspanning op de centrale
Centr:accu laag	Lage accuspanning op de centrale
Centr:accu OK	Herstel lage accuspanning op de centrale
Centr:AUX fout	AUX storing op de centrale
Centr:AUX OK	Herstel AUX storing op de centrale
Centr:Sir. fout	Sirene storing op de centrale
Centr:Sirene OK	Herstel sirene storing op de centrale
CO Alarm Zn=xx	CO alarm van zone xx ingesteld als type CO
CO Alm OK Zn=xx	Herstel CO alarm van zone xx ingesteld als type CO
Code Sabot. OK	Herstel code sabotage
Code Sabotage	Code sabotage na 5 maal achter elkaar een foutieve code te gebruiken
Comm OK Sirene=X	Communicatie OK tussen de Agility en Sirene X
Comm. OK GSM	Communicatie OK tussen de Agility en de GSM/GPRS module
Comm. OK Zone=xx	Communicatie OK tussen de Agility en zone xx
Comm.OK I/O Mdl.	Communicatie OK tussen de Agility en de I/O module
Dagel. DEELS:P=X	Dagelijkse deel inschakeling van partitie X
Dagel. IN:P=X	Dagelijkse inschakeling van partitie X
Dagel. UIT:P=X	Dagelijkse uitschakeling van partitie X

Gebeurtenis Bericht	Omschrijving
Datum OK C=xx	Datum ingesteld door gebruiker xx
DEELS:P=X C=yy	Deel inschakeling van partitie X door gebruiker yy
DEELS:P=X KF=yy	Deel inschakeling van partitie X met keyfob/afstandsbediening yy
DuurtestNOK Z=xx	Duurtest niet succesvol van zone xx
Dwangcode C=xx	Uitschakeling met dwangcode xx
Gas Al.OK Zn=xx	Herstel gasalarm (mineraal gas) van zone xx ingesteld als type gas
Gas Alarm Zn=xx	Gasalarm (mineraal gas) van zone xx ingesteld als type gas
Gebr. login C=xx	Gebruiker xx heeft de programmeermode betreden. Gebruiker 99 geeft de Configuratie Software aan voor programmering op afstand
Geen comm. GSM	Geen communicatie tussen de Agility en de GSM/GPRS module
Geen mask Zn=xx	Herstel maskering in zone xx
Geforc. IN P=X	Partitie X werd geforceerd ingeschakeld
Gemaskeerd Zn=xx	Zone xx werd gemaskeerd
Gn comm I/O Mdl.	Geen communicatie tussen de Agility en de I/O module
Gn comm Sirene=X	Geen communicatie tussen de Agility en Sirene X
GSM Mdl toegevgd	GSM module toegevoegd aan de centrale
GSM Mdl verwijdrd	GSM module verwijderd van de centrale
GSM:IP NOK	Fout in het IP adres van de verbinding via de GSM module
GSM:IP OK	IP verbinding OK via de GSM module
GSM:Module NOK	Interne GSM/GPRS-bus module storing
GSM:Module OK	Herstel communicatie tussen de Agility en de GSM/GPRS module
GSM:NET NOK	GSM netwerk is niet beschikbaar
GSM:NET OK	GSM netwerk is beschikbaar
GSM:NET RSSI NOK	GSM netwerk signaalniveau onder de ingestelde drempel
GSM:NET RSSI OK	GSM netwerk signaalniveau aanvaardbaar
GSM:PIN code NOK	Ingevoerde PIN code is foutief
GSM:PIN code OK	PIN code correct
GSM:PUK Code NOK	Aanvraag tot invoeren van de PUK code
GSM:PUK Code OK	PUK code correct
GSM:SIM fout	SIM-kaart ontbreekt of niet correct geplaatst
GSM:SIM OK	SIM-kaart is correct geplaatst
H.Temp OK Zn=xx	Herstel hoge temperatuur alarm van zone xx ingesteld als type hoge temperatuur
Herstel Dagzn=xx	Alarmherstel van dagzone xx
Herstel Zone=xx	Alarmherstel van zone xx
Hoge Temp. Zn=xx	Hoge temperatuur alarm van zone xx ingesteld als type hoge temperatuur
I/O:230V fout	Netspanningsuitval van de I/O module
I/O:230V OK	Herstel netspanning op de I/O module

Agility Installatiehandleiding

Gebeurtenis Bericht	Omschrijving
I/O:Accu fout	Accuspanning laag van de I/O module
I/O:Accu OK	Herstel accuspanning van de I/O module
I/O:Comm. fout	Communicatiefout tussen de Agility en de I/O module
I/O:Comm. OK	Herstel RF communicatiestoring tussen de Agility en de I/O module
I/O:Sabotage	Sabotage van de I/O module
I/O:Sabotage OK	Herstel sabotage van de I/O module
I/O:Storing	RF Storing van de I/O module
I/O:Terug	De Agility heeft een melding ontvangen van de I/O module nadat ze als vermist werd opgegeven
I/O:Vermist	I/O module wordt beschouwd als vermist ten gevolge van supervisie
In programmatie	In installateur programmering gaan via het keypad of de Configuratie Software
IN:P=X C=yy	Partitie X ingeschakeld door gebruiker yy
IN:P=X KF=yy	Partitie X ingeschakeld door keyfob yy
Insch. fout P=X	Fout bij het inschakelen van partitie X i.v.m. open zones
Intern.comm fout	Interne communicatiefout in de centrale
Interne comm OK	Interne communicatie OK in de centrale
IP Mdl comm fout	Communicatiefout tussen de Agility en de IP module
IP Mdl comm OK	Communicatie OK tussen de Agility en de IP module
IP Mdl toegevgd	IP module toegevoegd aan de centrale
IP Mdl verwijdrd	IP module verwijderd van de centrale
IPC:DHCP fout	Kon geen IP-adres verkrijgen van de DHCP server
IPC:DHCP OK	IP-adres succesvol ontvangen van de DHCP server
IPC:Download NOK	Download mislukt
IPC:Download OK	Download succesvol
IPC:E-mail fout	Fout bij versturen van e-mail
IPC:E-Mail OK	E-mail succesvol verstuurd
IPC:Hardware NOK	Hardwarefout op de IP module
IPC:Hardware OK	Hardware OK op de IP module
IPC:MK=X fout	Communicatiefout met de meldkamer via IP
IPC:MK=X OK	Communicatie OK met de meldkamer via IP
IPC:Netwerk NOK	Verbinding met IP netwerk mislukt
IPC:Network OK	Verbinding met IP netwerk succesvol
IPC:NTP fout	Ontvangen van datum&tijd via tijdserver mislukt
IPC:NTP OK	Ontvangen van datum&tijd via tijdserver succesvol
IPC:Upgrade NOK	Upgrade mislukt via IP
IPC:Upgrade OK	Upgrade succesvol via IP
IR fout Zone=xx	Infrarood storing op zone xx
IR OK Zone=xx	Herstel infrarood storing op zone xx

Gebeurtenis Bericht	Omschrijving
KP=X Batterij OK	Herstel lage batterijspanning op keypad X
KP=X Lage Batt.	Lage batterijspanning op keypad X
KP=X Terug	De Agility heeft een melding ontvangen van keypad X nadat hij als vermist werd opgegeven
KP=X Vermist	Keypad X wordt beschouwd als vermist ten gevolge van supervisie
L.Temp OK Zn=xx	Herstel lage temperatuur alarm van zone xx ingesteld als type hoge temperatuur
Lage batt. KF=xx	Lage batterijspanning op keyfob xx
Lage batt. Zn=xx	Lage batterijspanning op zone xx
Lage Temp. Zn=xx	Lage temperatuur alarm van zone xx ingesteld als type hoge temperatuur
Ldspr accu l.S=X	Lage batterijspanning van de luidspreker van sirene X
Ldspr accu OKS=X	Herstel lage batterijspanning van de luidspreker van sirene X
Matrix Alarm P=X	Matrix (bevestigd) alarm in partitie X
Matrix Alm Z=xx	Matrix alarm van zone xx
Matrix OK Zn=xx	Matrix alarmherstel van zone xx
Medisch KP=X	Medisch alarm van keypad X
MK=X comm. fout	Communicatiefout met meldkamer X
MK=X comm. OK	Communicatie OK met meldkamer X
MODEM toegevoegd	Modem toegevoegd aan de centrale
MODEM verwijderd	Modem verwijderd van de centrale
MW fout Zone=xx	Microgolf (radar) storing van zone xx
MW OK Zone=xx	Microgolf (radar) OK van zone xx
Onbekende geb.	Onbekende gebeurtenis
Overbr Beh.+Sir.	Sabotage van de behuizing van de centrale en de sirene zijn overbrugd
Overbrug Zone=xx	Zone xx is overbrugd
Ovrbr Fout C=xx	Systeemfouten werden overbrugd door gebruiker xx
Paniek Keypad=X	Paniekalarm vanaf keypad X
Paniek KF=xx	Paniekalarm vanaf keyfob xx
PIR fout Zone=xx	PIR fout van zone xx
PIR OK Zone=xx	PIR OK van zone xx
Prox. NOK Zn=xx	Proximity foutmelding van zone xx
Prox. OK Zone=xx	Proximity OK van zone xx
PTM:Inlezing EE	Nieuwe parameters ingeladen vanuit PTM (Program Transfer Module)
Reinig mij Zn=xx	Reinig mij i.v.m. verontreinigde zone xx
Reinig OK Zn=xx	Reiniging OK van zone xx
Reset centrale	De centrale werd gereset
RF Comm. OK	Herstel RF storing op draadloze ontvanger

Agility Installatiehandleiding

Gebeurtenis Bericht	Omschrijving
RF Storing	RF storing van draadloze ontvanger
RF Storing Zn=xx	RF storing van zone xx
Sab. behuiz. OK	Herstel van sabotage behuizing van de centrale
Sab. OK I/O Mdl.	Herstel van sabotage op de I/O module
Sab. OK Sirene=X	Herstel van sabotage op Sirene X
Sabot. Behuizing	Sabotage behuizing van de centrale
Sabot. I/O Mdl.	Sabotage op de I/O module
Sabot. Keypad=X	Sabotage op keypad X
Sabot. OK Zn=xx	Herstel van sabotage op zone xx
Sabot. Sirene OK	Herstel van sabotage op de sirene van de centrale
Sabot. Sirene=X	Sabotage op sirene X
Sabotage OK KP=X	Herstel van sabotage op keypad X
Sabotage Sirene	Sabotage op de sirene van de centrale
Sabotage Zone=xx	Sabotage op zone xx
Siren=X Terug	De Agility heeft een melding ontvangen van sirene X nadat hij als vermist werd opgegeven
Sirene=X Vermist	Sirene X wordt beschouwd als vermist ten gevolge van supervisie
Sleutel IN:P=X	Partitie X ingeschakeld via een sleutelschakelaar
Sleutel UIT:P=X	Partitie X uitgeschakeld via een sleutelschakelaar
Start uitl P=X	Uitlooptijd gestart in partitie X
Stof fout Zn=xx	Stof fout i.v.m. zone xx
Stof OK Zone=xx	Herstel Stof fout van zone xx
Tech Al.OK Zn=xx	Alarmherstel van zone xx ingesteld als type technisch
Tech Alarm Zn=xx	Alarm van zone xx ingesteld als type technisch
Tel.Lijn fout	Storing op de telefoonlijn (lijn geknipt of DC spanning onder 1V)
Tel.Lijn OK	Herstel van telefoonlijn storing
Terug Zone=xx	De Agility heeft een melding ontvangen van zone xx nadat hij als vermist werd opgegeven
Tijd niet OK	De tijd is niet ingesteld
Tijd OK C=xx	De tijd werd ingesteld door gebruiker xx
Trilling OK Z=xx	Herstel Trilling fout van zone xx
Trilling Zn=xx	Trilling fout van zone xx
Uit Overbr Zn=xx	Zone xx is terug uit overbrugging
Uit OvrB Beh+Sir	Sabotage behuizing en sirene zijn terug uit overbrugging
Uit programmatie	Uit installateur programmering gaan via het keypad of de Configuratie Software
UIT:P=X C=yy	Partitie X uitgeschakeld door gebruiker yy
UIT:P=X KF=yy	Partitie X uitgeschakeld door keyfob yy
Vermist Zone=xx	Draadloze zone xx vermist

Gebeurtenis Bericht	Omschrijving
Volgende IN:P=X	Partitie X automatisch ingeschakeld via de volgende inschakeling optie (eenmalig)
Volgende UIT:P=X	Partitie X automatisch uitgeschakeld via de volgende uitschakeling optie (eenmalig)
Volgende DEEL:P=X	Partitie X automatisch deels ingeschakeld via de volgende inschakeling optie (eenmalig)
Water Alarm Zn=xx	Alarm van zone xx ingesteld als type water
Water OK Zn=xx	Alarmherstel van zone xx ingesteld als type water
Wijzig code=xx	Wijziging van gebruikerscode xx
Wijzig tag=xx	Wijziging van proximity tag van gebruiker xx
Wijzig VM=xx Cyy	Wijziging van Volg-Mij xx door gebruiker yy
WL accu laag S=X	Lage draadloze batterijspanning van sirene X
WL accu OK S=X	Herstel van draadloze batterijspanning van sirene X
Z=xx test NOK	Duurtest niet succesvol van zone xx
Z=xx test OK	Duurtest succesvol van zone xx

Appendix C Bibliotheek Spraakberichten

001	Persoonlijk 1
002	Persoonlijk 2
003	Persoonlijk 3
004	Persoonlijk 4
005	Persoonlijk 5

A

006	Aan
007	Achter
008	Achterzijde
009	Appartement

B

010	Babykamer
011	Badkamer
012	Balkon
013	Bel
014	Beneden
015	Berging
016	Beweging
017	Bibliotheek
018	Bij
019	Binnen
020	Bodem
021	Boven
022	Buiten

C

023	Camera
024	CO
025	Computerkamer
026	Contact
027	Controle

D

028	Dak
029	De
030	Derde
031	Detector
032	Deur
033	Dichtbij
034	Directie
035	Dressing

E

036	Een
037	Eerste
038	Eet
039	Eigenaar
040	En
041	Extern

F

042	Familie
-----	---------

G

043	Gang
044	Garage
045	Gas
046	Gast
047	Gelijkvloers
048	Glas
049	Gordijn
050	Grond

H

051	Hal
052	Het
053	Hoek
054	Hoofd
055	Hoog
056	Hoogste
057	Huis

I

058	In
059	Ingang
060	Intern
061	Is

J

062	Jongenskamer
-----	--------------

K

063	Kamer
064	Kantoor
065	Kast
066	Kelder
067	Keuken
068	Kinder
069	Kluis
070	Koeling
071	Kuisdienst

L

072	Laag
073	Land
074	Licht
075	Links
076	Living

M

077	Magazijn
078	Magneet
079	Meisjeskamer
080	Midden
081	Muur

N

082	Naar
083	Nieuwe
084	Noord

O

085	Onder
086	Oost
087	Op
088	Ouder

P

089	Paniek
090	Partitie
091	Perimeter
092	Plaats
093	Plafond
094	Poort

R

095	Receptie
096	Rechts
097	Relais
098	Rolluik
099	Rook
100	Ruimte

S

101	Schok
102	Slaapkamer
103	Sneltoets
104	Speel
105	Sprinkler
106	Studentenkamer
107	Studie
108	Supervisie

T

109	Te
110	Technisch
111	Temperatuur
112	Terras
113	Terug
114	Toegang
115	Toestel
116	Trappen
117	Tuin
118	Tussen
119	TV
120	Tweede

U

121	Uitgang
-----	---------

V

122	Van
123	Veiligheid
124	Venster
125	Verdieping
126	Verpleging
127	Vertrek
128	Video
129	Voor
130	Vooraan
131	Voorkant
132	Vorraad

W

133	Wachtkamer
134	Wasruimte
135	Waterlek
136	Weg
137	West
138	Winkel
139	Woning

Z

140	Zijkant
141	Zolder
142	Zone
143	Zuid

Cijfers

144	0
145	1
146	2
147	3
148	4
149	5
150	6
151	7
152	8
153	9

Appendix D EN 50131 Normering

Verklaring van Naleving der Norm

Hierbij verklaart RISCO Group dat de Agility-serie van centrales en accessoires zijn ontworpen om te voldoen aan:

- 🌀 EN50131-1, EN50131-3 Graad 2
- 🌀 EN50130-5 Omgevingsklasse II
- 🌀 EN50131-6 Type A
- 🌀 UK: DD243:2004, PD 6662:2004, ACPO (Paniek)
- 🌀 USA: FCC: Deel 15B, FCC deel 68
- 🌀 CANADA: CS-03, DC-01



Mogelijke Logische Sleutel Berekeningen:

- 🌀 Logische codes zijn codes die in het draadloze keypad worden getoetst om niveau 2 (gebruikers) en niveau 3 (installateur) toegang te verlenen
- 🌀 Alle codes zijn 4 cijfers lang: xxxx
- 🌀 Voor elk cijfer kan 0-9 worden gebruikt
- 🌀 Er zijn geen niet-erkende codes. Alle codes van 0000 tot 9999 zijn aanvaardbaar
- 🌀 Er kunnen geen ongeldige codes worden ingetoetst, omdat na het intoetsen van 4 cijfers, automatisch een "Enter" volgt. Codes worden alleen geweigerd wanneer men probeert een code te maken die niet bestaat

Mogelijke Fysieke Sleutel Berekeningen:

- 🌀 Fysieke sleutels worden in draadloze afstandsbedieningen (keyfobs) geïmplementeerd
- 🌀 Men neemt aan dat alleen een gebruiker afstandsbedieningen kan hebben, zodat een fysieke sleutel als toegangsniveau 2 wordt gezien
- 🌀 Elke afstandsbediening heeft een identificatiecode van 24 bits. Het aantal opties is dus 2^{24}
- 🌀 Opdat een afstandsbediening met de Agility kan werken, moet een "schrijfproces" worden uitgevoerd waarna de afstandsbediening met de centrale is geregistreerd
- 🌀 Een geldige afstandsbediening wordt door de centrale "aangeleerd" en laat in-/uitschakeling van het alarmsysteem toe
- 🌀 Een ongeldige afstandsbediening wordt niet door de centrale "aangeleerd" en laat in-/uitschakeling van het alarmsysteem niet toe

Systeemcontrole

-  De hoofdeenheid wordt op 230V-storing, accustoring, lage accu en meer gecontroleerd
-  De draadloze I/O Uitbreiding wordt op 230V-storing, accustoring, lage accu en meer gecontroleerd
-  Alle andere draadloze accessoires worden op lage batterijspanning gecontroleerd

De Agility Instellen om aan de EN 50131 Normering te voldoen

1. Verkrijg toegang tot de installateursmode
2. Selecteer vanaf menu [1] Systeem optie [5] voor toegang tot het menu Instellingen
3. Selecteer vanaf het menu Instellingen optie [4] voor toegang tot de optie Standaard
4. Selecteer EN 50131. Zodra geselecteerd, doen zich de volgende wijzigingen voor in de Agility software:

Instelling	EN 50131 Normering
Tijden	
Geen PSTN Vertraging	Onmiddellijk (0 minuten)
Inlooptijd	45 seconden (maximum toegestaan)
AC Uit Vertraging	Onmiddellijk (0 minuten)
RF Storing Tijd	0 minuten
RX Supervisie	2 uur
Systeem Functies	
Snel Inschakelen	Ingesteld op NEE
Code Sabotage Fout	Ingesteld op Ja
Geforceerd Inschakelen	Ingesteld op NEE
Installateur Toelaten	Ingesteld op JA
Overbrug Fouten	Ingesteld op NEE
Alarmherstel	Ingesteld op JA
Verplicht Gebeurtenissenlogboek	Ingesteld op JA
Foutenherstel	Ingesteld op JA
Uitloop Alarm	Ingesteld op NEE
20 Minuten Signaal	Ingesteld op JA
Inloop alarm	Ingesteld op NEE
Demping Ontvanger	Ingesteld op JA

Appendix E Installateur Programmeringskaart

1) Programmering	Zie programmeringsmenu op pagina E-2	
	2) Testen	
	1) Moederbord	<ul style="list-style-type: none"> 1) Ruisniveau 2) Sirene 3) Luidspreker 4) Accu 5) Versie
	2) Zones	<ul style="list-style-type: none"> 1) Communicatietest 2) Batterijtest 3) Looptest 4) Versie
	3) Keyfobs	<ul style="list-style-type: none"> 1) Communicatietest 2) Batterijtest
	4) Keypads	<ul style="list-style-type: none"> 1) Communicatietest 2) Batterijtest 3) Versie
	5) Sirene	<ul style="list-style-type: none"> 1) Communicatietest 2) Batterijtest 3) Versie
	6) GSM	<ul style="list-style-type: none"> 1) Signaal 2) Versie
	7) IP Module	<ul style="list-style-type: none"> 1) IP Adres 2) Versie 3) MAC adres
	8) I/O Module	<ul style="list-style-type: none"> 1) Communicatietest 2) Accutest 3) Versie
3) Besturing	<ul style="list-style-type: none"> 1) Zoemer Aan/Uit 2) KP Slaap Tijd 3) Sirene SAB stil 4) Stop Melding 	
	<ul style="list-style-type: none"> 5) Overbrug Box Sabotage 6) Reset Installateur 	
4) Volg-Mij	<ul style="list-style-type: none"> 1) Instellen 2) Test Volg-Mij 	
5) Tijdfuncties	<ul style="list-style-type: none"> 1) Datum & Tijd 2) Tijdschema's 3) NTP 	
6) Logboek		

Installateurs Programmeringsmenu:

1) Systeem

1) Tijden

- 1) In/Uitloop 1
- 2) In/Uitloop 2
- 3) Sirenetijd
- 4) Sirene Vertraging
- 5) AC Uit Vertraging
- 6) RF Storing
- 7) RX Supervisie
- 8) TX Supervisie
- 9) Kiesinterval
- 01) Alarm Maximum
- 02) Geen activiteit

2) Functies

1) Standaard

- Snel Inschakelen
- Overbruggen Toestaan
- Snel Status
- Code Sabotage Fout
- Sirene Attentie
- Paniek Luid
- Zoemer → Sirene
- RF Storing Luid
- Uitloop DEELS Luid
- Geforceerd Inschakelen
- Auto Inschakelen Vooralarm
- Default Codes
- Status-J/Meldkamer-N
- Snel Aanleren

2) Geavanceerd

- Groep Mode
- Algemene Vertraging
- Zomertijd
- Overbruggen 24Uurs Zone
- Technische Sabotage
- Technische Reset
- Installateurs Sabotage
- Lage Accu Inschakelen
- Sirene Vooralarm
- Sirene 30/10
- Brandalarm 3/1
- IMQ Installatie
- Inkomende Oproep
- Uitgeschakeld

3) Communicatie

- MK doormelden
- Configuratie Software aan
- Volg-Mij actief

4) EN 50131

Installateur Toelaten
Overbrug Fouten
Alarmherstel
Verplichte Gebeurtenissenlogboek
Foutenherstel
Uitloop Alarm
Inloop Alarm
20 Minuten Signaal
Demping Ontvanger

5) DD243

Overbruggen In/Uitloop
Inloop Uitgeschakeld
Route Uitgeschakeld
Installateur Bevestiging
Sleutelschakelaar Lock
Inloop Uitschakelen Keyfob

3) Benamingen

- 1) Systeem
- 2) Partitie 1
- 3) Partitie 2
- 4) Partitie 3

4) Geluiden

- 1) Sabotage Geluid

Stil
Sirene
Zoemer (centrale)
Sirene + Zoemer
Sirene/I + Zoemer/U
Sirene/I + Stil/U

- 2) Lokaal Alarm
- 3) Lokale Zoemer
- 4) In/Uit Zoemer
- 5) Volume Luidspreker

5) Instellingen

- 1) Default Paneel
- 2) Wis Draadloos
- 3) Taal
- 4) Standaard

EN50131
DD243

6) Service Info

- 1) Naam
- 2) Telefoon

2) Draadloos Apparaat

1) Aanleren

- 1) RF Aanleren
- 2) Via Code

2) Wijzigen

1) Zones

1) Parameters

- 1) Benaming
- 2) Serienummer
- 3) Partitie
- 4) Type
- 5) Signaal

6) Geavanceerd

- 1) Deurbel
- 2) Controle
 - Supervisie
 - Geforceerd Inschakelen
 - Geen Activiteit
 - LED Aan
 - Anti-maskering
- 3) Detectie Mode
- 4) Gevoeligheid

2) Zone Matrix

- 1) Kies Partitie
- 2) Kies Zones

3) Duurtest

2) Keyfobs

1) Parameters

1-weg keyfob

- 1) Benaming
- 2) Serienummer
- 3) Partitie
- 4) Toets 1
- 5) Toets 2
- 6) Toets 3
- 7) Toets 4

2-weg keyfob

- 1) Benaming
- 2) Serienummer
- 3) Partitie
- 4) PIN Code
- 5) Paniek Aan
- 6) PU Toets 1
- 7) PU Toets 2
- 8) PU Toets 3

2) Functies

- Direct Inschakelen
- Direct DEELS
- Uitschakelen+Code

3) Parent Control

3) Keypads

1) Parameters

- 1) Benaming
- 2) Serienummer
- 3) Noodtoetsen
- 4) Functie Toets
- 5) Sturing Uitgang

2) Functies

RF Wake-up

4) Sirenes

- 1) Benaming
- 2) Serienummer
- 3) Supervisie
- 4) Volume

- 1) Alarm
- 2) Attentie
- 3) In/Uitloop

5) Flitser (Buitensirene)

- 1) Flitser Instelling
- 2) Flitser Flits
- 3) Inschakel Flits

5) I/O Module

1) Bedrade Zones

- 1) Benaming
- 2) Partitie
- 3) Type
- 4) Geluid
- 5) Geavanceerd
 - 1) Deurbel
 - 2) Functie
 - 3) Afsluiting
 - 4) Reactietijd
 - 5) Detectiemode

2) Uitgangen

- 1) Benaming
- 2) Type
- 3) Patroon
- 4) Pulsduur

3) X10 Uitgangen

- 1) Benaming
- 2) Type
- 3) Patroon
- 4) Pulsduur

4) Parameters

- 1) Serienummer
- 2) Functies

- 1) Supervisie
- 2) Snel PU/X10

- 3) X10 Huis ID
- 4) PU DTMF Controle

3) Identificatie

3) Codes

1) Gebruiker

- 1) Benaming
- 2) Partitie
- 3) Bevoegheid

Gebruiker
 Dienst
 Enkel Inschakelen
 Dwang

2) Grand Master

3) Installateur

4) Sub-Installateur

5) Code Lengte

4 cijfers
 6 cijfers

6) DTMF Code

7) Parent Control

4) Communicatie

1) Methode

1) PSTN

1) Tijden

- 1) Geen PSTN
- 2) Wacht Kiestoon

2) Functies

Telefoonfout Luid
 Antwoordapparaat Overbruggen

3) Parameters

- 1) Beltonen Beantwoorden
- 2) Netnummer
- 3) PBX Prefix

2) GSM

1) Tijden

- 1) GSM Storing
- 2) SIM Vervaldatum
- 3) MK Polling

2) GPRS

- 1) APN Code
- 2) APN Gebruikersnaam
- 3) APN Wachtwoord

3) E-mail

- 1) SMTP Server
- 2) SMTP Poort
- 3) E-mail Adres
- 4) SMTP Gebruikersnaam
- 5) SMTP Wachtwoord

4) Functies

Caller ID

5) Parameters

- 1) PIN Code
- 2) Telefoon SMS Centrale
- 3) GSM RSSI
- 4) SIM Nummer

6) Prepaid SIM

- 1) Beltegoed Ontvangen
- 2) Telefoon SMS-bericht Ontvangst

3) IP

1) IP Configuratie

- 1) DHCP IP
- 2) Agility IP
- 3) Subnet Mask
- 4) Gateway
- 5) DNS Primair
- 6) DNS Secundair

2) E-mail

- 1) Mail Server
- 2) SMTP Poort
- 3) E-mail Adres
- 4) SMTP Naam
- 5) SMTP Wachtwoord

3) Systeemnaam

4) MK Polling

2) Meldkamer

1) Rapport Type

Spraak
SMS
IP

2) Account Nummers

3) Comm. Protocol

Contact ID
SLA

4) Functies

Handshake
Kiss-Off

5) Parameters

- 1) MK Pogingen
- 2) Alarm Herstel

6) MK Tijden

- 1) Testmelding
- 2) Alarm Afbreken
- 3) Alarm Stoppen
- 4) Inluisteren
- 5) Zone Matrix
- 6) Geen Inschakeling

7) Kiesrichting

- 1) IN/UIT Melden
- 2) Urgent Melden
- 3) Niet Urgent Melden

3) Configuratie SW

1) Toegang & ID

- 1) Toegangscode
- 2) ID Code
- 3) MK Lock Code

2) Terugbellen

3) IP Poortnummer

4) Volg-Mij

1) Instellen

- 1) Rapport Type

Spraak
SMS
E-mail

- 2) Gebeurtenissen
- 3) Herstelgebeurtenissen
- 4) Bediening op afstand

Inluisteren
Programmering op afstand

2) Functies

Uitschakeling stopt VM

3) Parameters

- 1) VM Pogingen
- 2) Spraakherhaling
- 3) Testmelding

5) Voc. Boodschappen

1) Toewijzen Melding

- 1) Zone
- 2) Partitie
- 3) Uitgang
- 4) X10 uitgang

2) Lokale Melding

0) Afsluiten

Beperkte Garantie van RISCO Group

'RISCO Group en haar dochtermaatschappijen en filialen ("Verkoper") garanderen dat haar producten bij normaal gebruik, gedurende 24 maanden vanaf de fabricatiedatum, vrij zijn van defecten in materialen en uitvoering. Omdat de Verkoper het product niet installeert of aansluit, en omdat het product samen met producten kan worden gebruikt die niet door de Verkoper worden gefabriceerd, kan de Verkoper niet garant staan voor de prestatie van het beveiligingssysteem dat dit product gebruikt. De Verkoper zijn verplichting en aansprakelijkheid is onder deze garantie nadrukkelijk beperkt tot de reparatie en vervanging, volgens de keuze van de Verkoper, binnen een redelijke tijdsperiode na de leveringsdatum, voor elk product dat niet aan de specificaties voldoet. De Verkoper maakt geen andere garanties, nadrukkelijk of geïmpliceerd, en garandeert de verkoopbaarheid of geschiktheid voor een bepaald doeleinde niet. De Verkoper is onder geen enkele voorwaarde aansprakelijk voor consequente of per ongeluk veroorzaakte schade die, nadrukkelijk of geïmpliceerd, of op enige andere basis van aansprakelijkheid tot breuk van deze of elke andere garantie leidt. Onder deze garantie is de Verkoper niet verantwoordelijk voor transportkosten of installatiekosten of enige andere aansprakelijkheid voor directe, indirecte of consequente schade of vertragingen. De Verkoper stelt zich niet verantwoordelijk dat zijn product kan worden geblameerd of misleid; dat het product enige personen beschermt tegen letsel of eigendomsverlies door inbraak, overval, brand of anders, of dat het product in alle gevallen voldoende waarschuwingen en bescherming zal leveren. De koper begrijpt dat een juist geïnstalleerd en onderhouden alarm enkel het risico op inbraak, overval of brand zonder waarschuwing kan verminderen. Het is echter geen verzekering of garantie dat het zich niet zal voordoen of dat er als resultaat daarvan geen persoonlijk letsel of schade aan eigendom zal ontstaan. Derhalve zal de Verkoper niet aansprakelijk kunnen worden gesteld voor enig persoonlijkletsel, eigendomsverlies of schade op basis van een claim waarvan het product geen waarschuwing geeft. Echter, indien de Verkoper aansprakelijk wordt gesteld, direct of indirect, voor enig verlies of schade die zich onder deze beperkte garantie of anders voordoet, ongeacht de oorzaak of oorsprong, zal de maximum aansprakelijkheid van de Verkoper de verkoopprijs van het product niet overschrijden, dat als enige en exclusieve verantwoordelijkheid verhaald kan worden op de Verkoper. Geen werknemer of vertegenwoordiger van de Verkoper heeft de bevoegdheid om deze garantie op welke manier dan ook te wijzigen of om een andere garantie toe te kennen.

WAARSCHUWING: Dit product moet minstens één keer per week worden getest.

RISCO Group Contacteren

RISCO Group is toegewijd aan klantenservice en productondersteuning. U kunt met ons contact opnemen via onze website www.riscogroup.com of als volgt:

Groot-Brittannië

Tel: +44-161-655-5500

technical@riscogroup.co.uk

Italië

Tel: +39-02-66590054

support@riscogroup.it

Spanje

Tel: +34-91-490-2133

support-es@riscogroup.com

Frankrijk

Tel: +33-164-73-28-50

support-fr@riscogroup.com

Benelux

Tel: +32-2522-7622

support-be@riscogroup.com

Verenigde Staten

Tel: +305-592-3820

support-usa@riscogroup.com

Brazilië

Tel: +55-11-3661-8767

support-br@riscogroup.com

China

Tel: +86-21-52-39-0066

support-cn@riscogroup.com

Polen

Tel: +48-22-500-28-40

support-pl@riscogroup.com

Israël

Tel: +972-3-963-7777

support@riscogroup.com

Alle rechten voorbehouden.

Van dit document mag op geen enkele manier een deel worden gereproduceerd zonder de voorafgaande schriftelijke toestemming van de uitgever.