

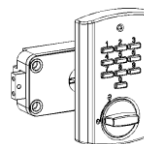

<u>Inhoudstafel</u>	pagina
Flash-versie TULOX 100, Typ 4.17.0010.0	2
Gebruikte symbolen, inbouw batterij / batterij vervangen.....	3
Openen / Openen na vierogen-identificatie / Sluiten, blokkeertijd...	4
Code veranderen, gebruiker invoeren	5
Gebruiker in-/uitschakelen, gebruiker wissen, toetsen controleren, ge- bruikersinfo.....	6
Reset, bediening met openingsvertraging	7
Openen met geactiveerde openingsvertraging	8
Openen met vermijding van de geactiveerde openingsvertraging, openen van het slot met mechanische sleutel (optioneel)	9
Demontage van de toetsen, openen / afsluiten met sleutel, waarschuwing batterij	10



Flash 1: 1 Gebruiker

- Gebruikerscode wijzigen (Speciale functie 0)
- Toetsen controleren (Speciale functie 6)
- Reset (Speciale functie 8)

Flash 2: 1 Master, 1 gebruiker, openingsvertraging

- Code wijzigen (master- en gebruikerscode) (Speciale functie 0)
- Gebruiker invoeren (Speciale functie 1)
- Gebruiker wissen (Speciale functie 3)
- Toetsen controleren (Speciale functie 6)
- Reset (Speciale functie 8)
- Openingsvertraging (Speciale functie 9)

Flash 3: 1 master, tot 4 gebruikers, openingsvertraging

- Code wijzigen (master- en gebruikerscode) (Speciale functie 0)
- Gebruiker invoeren (Speciale functie 1)
- Gebruiker aan/uit (Speciale functie 2)
- Gebruiker wissen (Speciale functie 3)
- Toetsen controleren (Speciale functie 6)
- Gebruikersinfo (Speciale functie 7)
- Reset (Speciale functie 8)
- Openingsvertraging (Speciale functie 9)

Flash 4: Vierogen-identificatie, 1 master, tot 9 gebruikers, openingsvertraging

- Code wijzigen (master- en gebruikerscode) (Speciale functie 0)
- Gebruiker activeren (Speciale functie 1)
- Gebruiker deactiveren (Speciale functie 3)
- Toetsenbord controleren (Speciale functie 6)
- Gebruikersinfo (Speciale functie 7)
- Reset (Speciale functie 8)
- Openingsvertraging (Speciale functie 9)

Flash 5: 1 master, tot 8 gebruikers, openingsvertraging, directe-openingscode

- Code wijzigen (mastercode en gebruikerscode) **(Speciale functie 0)**
- Gebruiker invoeren **(Speciale functie 1)**
- Gebruiker Aan/Uit **(Speciale functie 2)**
- Gebruiker wissen **(Speciale functie 3)**
- Toetsenbord controleren **(Speciale functie 6)**
- Gebruikersinfo **(Speciale functie 7)**
- Reset **(Speciale functie 8)**
- Openingsvertraging **(Speciale functie 9)**
- Openen met vermijden van de geactiveerde openingsvertraging (directe-openingscode gebruiker 9)

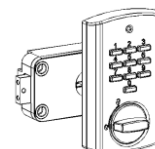

Gebruikte symbolen

	Invoer ok
	Invoer fout of afgekeurd
	Korte toetstoon, hoog
	Lange toetstoon, hoog

	LED aan
	LED uit
	Korte toetstoon, laag
2 sec.	Toets 2 sec. Intoetsen

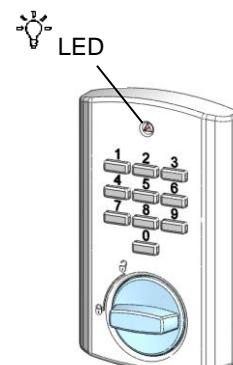

Inbouw batterij / batterij vervangen

Om de batterij te vervangen, opent u de afdekkap door zachtjes te trekken.

Steek nieuwe batterijen (4 x 1,5V, Alkaline, AA, Mignon, LR6) in het toetsenbord. Let daarbij op de juiste polariteit. Aanwijzingen vindt u onderin de behuizing. Plaats de afdekkap op de behuizing en duw ze zachtjes op haar plaats.

Het slot kan niet bediend worden als de afdekkap niet goed afsluit.

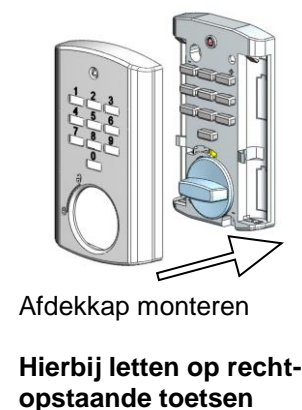
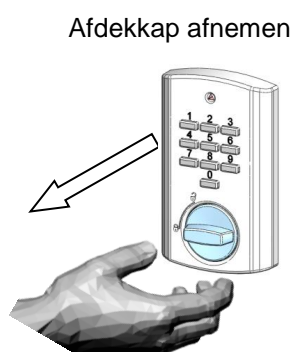

Na de montage van de afdekklep klinken de toetstenen "lager" tot een geldige code ingevoerd wordt.

Indien de afdekkap juist gemonteerd werd en u toch tonen hoort, moet worden nagekeken of er niet met het toetsenbord geknoeid is!

Opgepast! Indien de kluis beschikt over een extra hang- of schelpgreep om de deur van de kluis te openen, dan moet die tot de aanslag in slotstand gedraaid worden.

Indien dit niet gebeurt, kan het elektronische slot niet correct bediend worden.

Pas dan de code invoeren, het geluidssignaal afwachten dat de vrijgave aangeeft en de horizontale knevelgreep van het toetsenbord tot 60 graden met de klok mee draaien

Het elektronisch slot is nu ontgrendeld, zodat de deur van de kluis geopend kan worden.

Openen

Bij levering van het slot is de mastercode ingesteld op **1 – 2 – 3 – 4 – 5 – 6**.
Wijzig om veiligheidsredenen deze fabriekscodeteen (zie speciale functie 0)!

Richtlijn:

- Na 5 seconden zonder invoer wordt de invoer afgebroken.

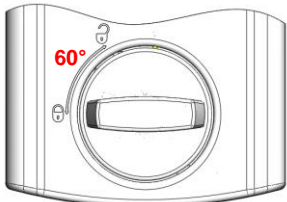
Code invoeren	① ② ③ ④ ⑤ ⑥	✓: ■ ■	✗: ■ ■ ■ ■
Na het signaal voor juiste invoer de knevelgreep binnen 3 sec. met de klok mee draaien			

Openen na de vierogen-identificatie (Flash 4)

Bij levering van het slot is de mastercode ingesteld op 1 – 2 – 3 – 4 – 5 – 6.
Het slot kan niet geopend worden door enkel de fabriekscodeteen in te voeren.
Na de wijziging van de mastercode moet meteen een gebruiker ingevoerd worden (zie speciale functie 1).

Richtlijn:

- De tweede code moet ingevoerd worden uiterlijk 5 sec. na invoer van de eerste code.
- Na een foute poging moeten opnieuw twee geldige codes ingevoerd worden.

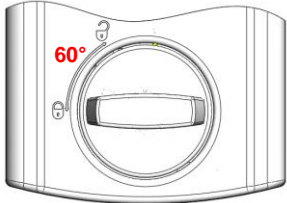
Code invoeren	① ② ③ ④ ⑤ ⑥	✓: ■ ■	✗: ■ ■ ■ ■
Tweede code invoeren	① ② ③ ① ② ③ (voorbeeld)		
Na het signaal voor juiste invoer de knevelgreep binnen 3 sec. met de klok mee draaien			

Sluiten

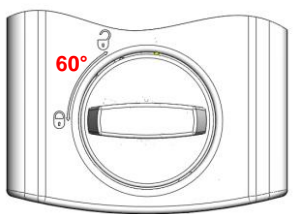
Knevelgreep tegen de klok in draaien	
--------------------------------------	---

Controleer na het sluiten of het slot wel correct vergrendeld is!

Blokkeertijd door invoer foute code

Indien 4 keer na elkaar een foute code ingevoerd wordt, start een blokkeertijd van 5 minuten. Tijdens de blokkeertijd knippert de LED elke 10 seconden. De blokkeertijd start opnieuw indien na afloop van de blokkeertijd nog 2 foute codes volgen.

4 x foute code [+ nog 2 foute codes]	Tijdens de blokkeertijd geen toegang tot het slot (5 minuten)	elke 10 sec. 	■ ■ ■ ■ bij druk op de toets
---	---	--	------------------------------

Speciale functie 0: Code wijzigen (mastercode en gebruikerscode)

Richtlijnen

- De code moet 6 tekens lang zijn.
- Gebruik voor uw code geen persoonlijke informatie zoals verjaardagen.
- Nieuwe codes worden afgekeurd indien
 - de code slechts 1 teken verschilt van de bestaande code.
 - de code dezelfde is als de code van een gedeactiveerde gebruiker (zie speciale functie 3).
- Indien de nieuwe code afgekeurd wordt, wordt de functie in het menu meteen afgesloten.
- Uit veiligheidsoverwegingen wijzigt u de code het best enkel wanneer de deur van de kluis open is. Controleer of de nieuwe code werkt voor u de kluis afsluit.

Speciale functie 0 starten	① (2 sec. ⏸)	💡 durend	✓: ■■	
Oude code invoeren	①②③④⑤⑥ (voorbeeld)	💡 durend	✓: ■■	
Nieuwe code invoeren	⑥⑤④③②① (voorbeeld)	💡 durend	✓: ■■	✗: ■■■■
Nieuwe code opnieuw invoeren	⑥⑤④③②① (voorbeeld)	💡 durend	✓: ■■	✗: ■■■■

*Speciale functie 1: Gebruiker invoeren

Bij levering is enkel de gebruiker met de mastercode actief. Andere gebruikers moeten geactiveerd worden voor ze het slot kunnen bedienen.

Richtlijnen:

- Enkel mogelijk met de mastercode
- De nieuwe code moet 6 tekens lang zijn.
- Gebruik voor uw code geen persoonlijke informatie zoals verjaardagen.
- Nieuwe codes worden afgekeurd indien
 - de code slechts 1 teken van de bestaande code verschilt.
 - de code gelijk is aan de code van een verwijderde gebruiker (zie speciale functie 3).
- Indien de nieuwe code afgekeurd wordt, wordt de functie in het menu meteen afgesloten.
- Uit veiligheidsoverwegingen voert u nieuwe gebruikers het best enkel in wanneer de deur van de kluis open is. Controleer of de nieuwe code werkt voor u de kluis afsluit.
- Gebruikersnummer 9 om de openingsvertraging te vermijden (code om snel te openen) kan enkel ingevoerd worden indien
 - de openingsvertraging uitgeschakeld is (zie speciale functie 9).
 - de openingsvertraging ingeschakeld is, de vertragingstijd afgelopen is en men zich in het openingsmenu bevindt (zie speciale functie 9).

Speciale functie 1 starten	① (2 sec. ⏸)	💡 durend	✓: ■■	
Mastercode invoeren	①②③④⑤⑥ (voorbeeld)	💡 durend	✓: ■■	✗: ■■■■
**Gebruikersnummer kiezen Nu volgende opties: ○ Gebruikerskeuze ok ↓ ○ Gebruiker al ingevoerd ○ Gebruikerskeuze niet mogelijk	③ (voorbeeld) Onderbreking Onderbreking	💡 durend ○ uit ○ uit	✓: ■■ ✓: ■■	✗: ■■■■
Nieuwe code invoeren	⑥⑤④③②① (voorbeeld)	💡 durend	✓: ■■	✗: ■■■■
Nieuwe code opnieuw invoeren	⑥⑤④③②① (voorbeeld)	💡 durend	✓: ■■	✗: ■■■■

*Flash-versie afhankelijk.

**Maximaal aantal gebruikers is Flash-afhankelijk / Flash 2 Keuze gebruikersnummer niet nodig aangezien er slechts 1 gebruiker beschikbaar is

*Speciale functie 2: Gebruiker in- / uitschakelen

Alle normale gebruikers worden in- of uitgeschakeld.

Richtlijnen:

- Enkel mogelijk met mastercode
- Indien de gebruikers uitgeschakeld zijn, kan het slot enkel nog met de mastercode geopend worden.

Speciale functie 2 starten	② (2 sec. ⏸)	💡 durend	✓: ■■	
Mastercode invoeren	①②③④⑤⑥ (voorbeeld)	💡 durend	✓: ■■	✗: ■■■■

*Speciale functie 3: Gebruiker verwijderen

Deze functie moet voor elke gebruiker apart uitgevoerd worden.

Richtlijnen:

- Enkel met de mastercode uit te voeren

Speciale functie 3 starten	③ (2 sec. ⏸)	💡 durend	✓: ■■	
Mastercode invoeren	①②③④⑤⑥ (voorbeeld)	💡 durend	✓: ■■	✗: ■■■■
**Gebruikersnummer kiezen Nu volgende opties:	③ (voorbeeld)			
- Gebruiker verwijderd		○ uit	✓: ■■	
- Gebruikerskeuze niet mogelijk	Onderbreking	○ uit		✗: ■■■■

Speciale functie 6: Toetsenbord controleren

Elke toets eenmaal induwen, de rij afgaan Met 1 beginnen, dan 2 8, 9, 0.

- Elke herkende toets wordt bevestigd.
- Indien de volgende toets bij het induwen niet herkend wordt => lange piep en de testfunctie wordt afgesloten.

Speciale functie 6 starten	⑥ (2 sec. ⏸)	💡 durend	✓: ■■	
Toets 1 induwen	①	💡 durend	✓: ■■	✗: ■■■■
Toets 2 ...8, 9, 0 induwen	②...③⑨⑩	💡 durend	✓: ■■	✗: ■■■■

*Speciale functie 7: Gebruikersinfo

Deze functie geeft u een overzicht van het aantal vrije en geactiveerde gebruikers.

Richtlijnen:

- Enkel met de mastercode uit te voeren

Speciale functie 7 starten	⑦ (2 sec. ⏸)	💡 durend	✓: ■■	
Mastercode invoeren	①②③④⑤⑥ (voorbeeld)	💡 durend	✓: ■■	✗: ■■■■
*Gebruikersnummer kiezen Verdere nummers kiezen	③ (voorbeeld) ④ (voorbeeld) ⑦ (voorbeeld)	💡 durend	■■ ingevoerd, in gebruik ■ verwijderd, vrij ■■■■ niet bruikbaar	
Zoekopdracht beëindigen	⑩	○ uit	■■	

*Flash-versie afhankelijk.



**Het maximale aantal gebruikers is afhankelijk van de Flash-versie.

*Speciale functie 8: Reset

Met deze functie kan het slot opnieuw in een vastgelegde basispositie ingesteld worden.

Richtlijnen:

- Enkel met de mastercode uit te voeren

Speciale functie 8 starten	⑧ (2 sec. )	 durend	✓: ■■	
Mastercode invoeren	①②③④⑤⑥ (voorbeeld)	 durend	✓: ■■	✗: ■■■■

*Bediening met openingsvertraging

Speciale functie 9: Openingsvertraging instellen

Openingsvertraging



01 tot 99 minuten (2 tekens), stelt de functie in dit is de wachttijd voor het slot kan geopend worden.

Openingsvenster

01 tot 19 minuten (2 tekens), Binnen deze tijdsduur moet de code opnieuw ingevoerd worden om het slot te openen.

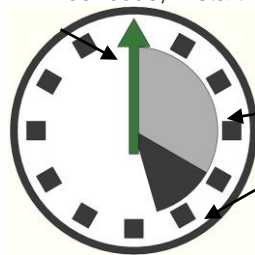



1. Invoer code, start van de openingsvertraging



openingsvertraging, elke 2 sec. 
 Openingsvenster,  en ■ afwisselend binnen 1 sec.
 Invoer code in het openingsvenster opent het slot

Richtlijnen:

- Enkel met de mastercode uit te voeren
- Een **kortere openingsvertraging** moet **in het openingsvenster** (na afloop van de openingsvertraging) ingevoerd worden.
- Indien de functie **voor of tijdens de openingsvertraging** opgeroepen wordt, kan de openingsvertraging **enkel verlengd** worden. Kortere tijden worden niet aanvaard.
- Na aanpassing van de tijden loopt het openingsvenster verder af. Invoer code om te openen niet mogelijk.
- Enkel met **Flash 4** moet men in het openingsvenster **twee codes** invoeren. (zie **openen na de vierogen-identificatie**)

Speciale functie 9 starten	⑨ (2 sec. )	 durend	✓: ■■	
Mastercode invoeren	①②③④⑤⑥ (voorbeeld)	 durend	✓: ■■	✗: ■■■■
Openingsvertraging • b v. 20 minuten	• ②① (voorbeeld)	 durend		
openingsvenster b v. 7 minuten	①⑦ (voorbeeld)	 durend	✓: ■■	
Invoer herhalen	• ②① (voorbeeld) • ①⑦ (voorbeeld)	○ uit	✓: ■■	✗: ■■■■

Speciale functie 9: Openingsvertraging weergeven

Openingsvertraging
00 geeft de functie weer.

Openingsvenster
01 tot 19 moet ook bij het uitschakelen een waarde tussen 01 en 19 hebben.

Richtlijnen:

- Enkel met de mastercode uit te voeren
- **Uitschakelen** van de functie kan enkel **in het openingsvenster** (na afloop van de openingsvertraging) doorgevoerd worden.
- Indien in het openingsvenster nieuwe tijden toegekend worden, worden die pas na afloop van het openingsvenster overgenomen.
- Na uitschakeling van de functie loopt het openingsvenster een laatste keer verder af. Invoer code om te openen is mogelijk.

Code invoeren	⑥⑤④③②① (voorbeeld)	💡 durend	✓: ■■	✗: ■■■■
Openingsvertraging loopt		Elke 2 sec. 💡		
Start openingsvenster		💡 en ■ afwisselend binnen 1 sec.		
Speciale functie 9 starten	⑨ (2 sec. ↕)		✓: ■■	
Mastercode invoeren	①②③④⑤⑥ (voorbeeld)	💡 durend	✓: ■■	✗: ■■■■
Openingsvertraging • weergeven: 00	①① Functie uit	💡 durend		
Openingsvenster Waarde tussen 01 en 19	①① (voorbeeld)	💡 durend	✓: ■■	
Invoer herhalen	<ul style="list-style-type: none"> • ①① • ①① (voorbeeld) 	○ uit	✓: ■■	✗: ■■■■

*Openen met geactiveerde openingsvertraging

Richtlijnen:

- Wanneer een foute code wordt ingevoerd, wordt het hele proces meteen afgebroken.
- Enkel bij **Flash 4** moeten in het openingsvenster **twee geldige codes** ingevoerd worden. (zie **Openen na de vierogen-identificatie**)

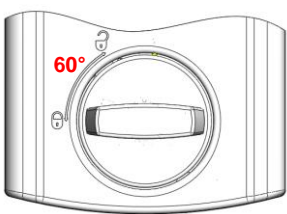
Code invoeren	⑥⑤④③②① (voorbeeld)	💡 durend	✓: ■■	✗: ■■■■
Openingsvertraging loopt		Elke 2 sec. 💡		
Start openingsvenster		💡 en ■ afwisselend binnen 1 sec.		
Opnieuw geldige code invoeren (in het openingsvenster)	⑥⑤④③②① (voorbeeld)		✓: ■■	✗: ■■■■
Na signaal voor correcte invoer draaiknop binnen 3 sec. met de klok mee draaien				

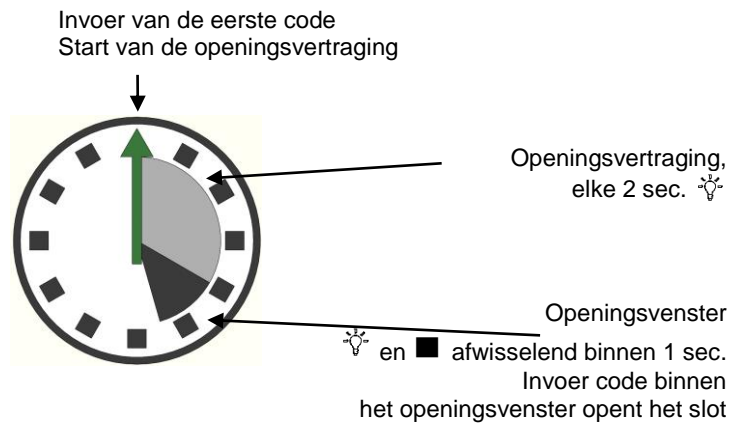

***De geactiveerde openingsvertraging omzeilen bij het openen (code om snel te openen)**

Richtlijnen:

- Gebruikersnr. 9 moet actief zijn (zie speciale functie 1)
- De gebruikers moeten ingeschakeld zijn (zie speciale functie 2)
- De eerste code (code om de openingsvertraging te starten) mag niet van gebruikersnr. 9 zijn.

Code invoeren	⑥ ⑤ ④ ③ ② ① (voorbeeld)		✓ : ■ ■	✗ : ■ ■ ■ ■
Openingsvertragingstijd loopt		Elke 2 sec.		
Code gebruiker nr. 9 invoeren	③ ② ① ⑥ ⑤ ④ (voorbeeld)		✓ : ■ ■	✗ : ■ ■ ■ ■
Na signaal voor correcte invoer draaiknop binnen 3 sec. met de klok mee draaien				

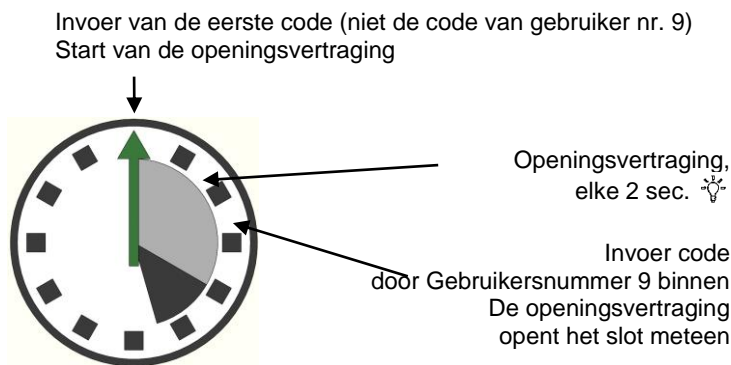

NOODFUNCTIE: Het slot openen met een mechanische sleutel (optioneel)

Afhankelijk van de uitvoering wordt het TULOX-elektronisch-codeslotsysteem met een mechanische sleutel geleverd. Met behulp van deze sleutel kan het slot ook geopend worden wanneer u bv. de geldige elektronische openingscode vergeten bent.

Veiligheidsrichtlijnen:

- De sleutel na het afsluiten meteen verwijderen zodat hij niet kan gebruikt worden door onbevoegden.
- De sleutel steeds bewaren op een veilige plek.
- Bewaar de **sleutel niet** in uw **kluis!**
- Bij verlies van de sleutel het slot meteen laten vervangen.
- Eventuele aanwijzingen over de gebruikte code moeten goed bewaard worden, zodat ze niet toegankelijk zijn voor derden
- Bij intoetsen van de code er goed op letten dat andere deze niet kunnen zien
- Bij intoetsen van de code klinkt er een signaal. Als afdekkap van het toetsenbord afgehaald wordt, kan het toetsenbord niet gebruikt worden.

Demontage van het toetsenbord

Het sleutelgat ligt achter het toetsenbord.

Verwijder de afdekkap door zachtjes te trekken.

Nu ziet u de batterijen en de bevestigingsschroeven.

Verwijder de 2 schroeven en neem het toetsenbord van de wand van de kluis. De as en de kabel worden zichtbaar.

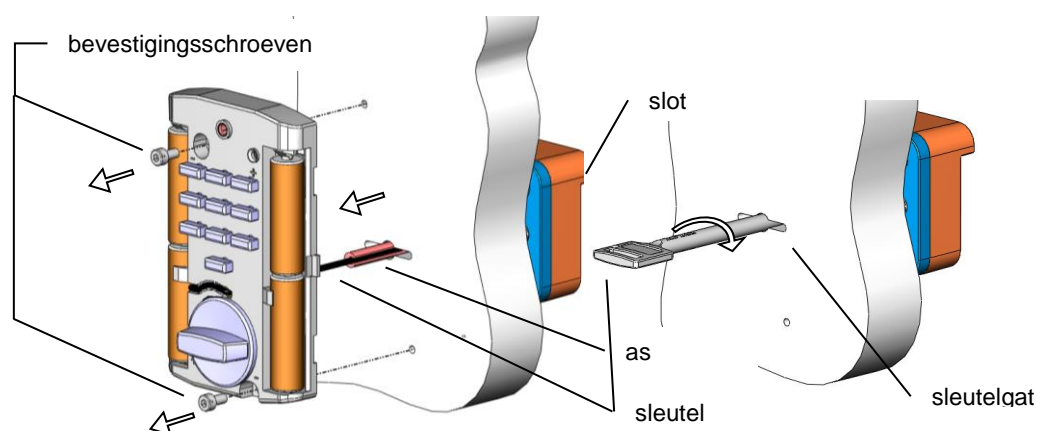
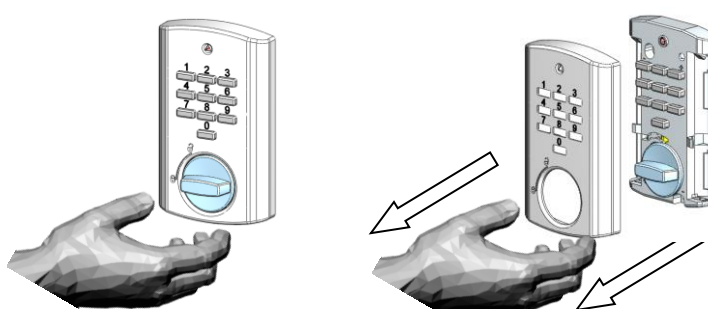

Afhankelijk van de montage werd de kabel via de as naar de kluis geleid (zie afbeelding boven) of via een apart boorgat.

- Indien de kabel via de as geleid werd, moet u de kabel met een korte ruk uit het slot trekken. Pas dan kan u het toetsenbord met de kabel aan de kant leggen. Verwijder de as uit het sleutelgat. Nu is het sleutelgat vrij en kunt u het slot openen met de sleutel. Om het slot opnieuw te openen met een code, moet de kabel vervangen worden en correct gemonteerd worden. Roep hiervoor de hulp in van een servicetechnicus.
- Indien de kabel door een apart boorgat geleid werd, moet u enkel de as uit het sleutelgat trekken. Nu is het sleutelgat vrij en kunt u het slot met de sleutel openen. Voor het slot opnieuw kan geopend worden met een code, moeten de as en het toetsenbord correct gemonteerd worden.

Openen met sleutel

Sleutel tot de aanslag in het slot steken. Het slot wordt geopend door ca. 170° met de klok mee te draaien.

De sleutel dient uitsluitend om het slot te bedienen. Indien u de sleutel gebruikt als handvat om de deur te openen, wijzen we erop dat de sleutel slechts een beperkte belasting kan verdragen. Overbelasting kan leiden tot schade aan de sleutel en het slot.

Sluiten met sleutel

Het sluiten gebeurt op de tegenovergestelde manier als het openen.

Waarschuwing batterij

Eerste fase:

Na het openen geven verschillende geluidssignalen aan dat de batterijlading een kritiek laag niveau bereikt heeft. Vervang de batterijen (4 stuks 1,5V Alkaline, AA, Mignon, LR6)	 na het openen
--	---

Tweede fase:

In deze fase heeft de lading van de batterij een kritische waarde bereikt en kan het slot niet meer geopend worden. Vervang de batterijen in dat geval (4 stuks 1,5V Alkaline, AA, Mignon, LR6)	 voor het openen
--	---