

DD1012(-D) and DD1012PI Dual Detector Installation Sheet

EN DA DE ES FR IT NL PL PT SV

1

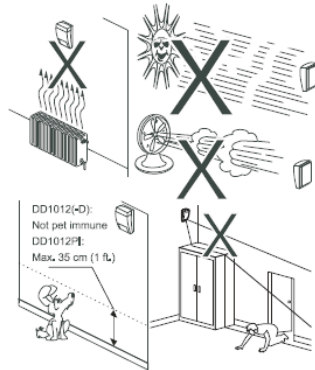

2

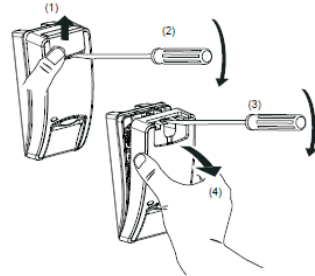

4

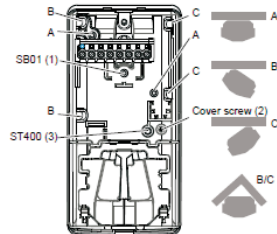

3

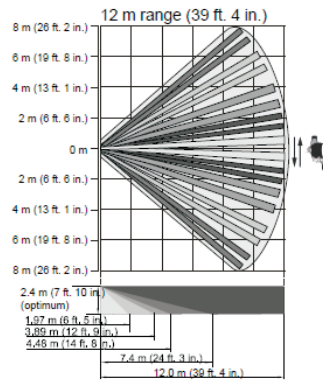

1. Form: 170 x 120 mm double sided printing, stapled booklet.
2. Fold twice to fit in box.

Remark:

White paper: 75 gr/m, progresso; overprint black.

Rev. Date: Modif. no.

1 A 15 - 12 - '11

B 20 - 01 - '12

C 06-04-'12

Scale: Proj.Am



Manual DD1012, DD1012PI

14 6550 999-1

Name Mikhail Sleptsov

Date: 06-04-'12

Supers:

Size: A4 Property of:

UTC Fire & Security

Sh.: 110-01

DD1012(-D) and DD1012PI Dual Detector Installation Sheet

EN DA DE ES FR IT NL PL PT SV

1

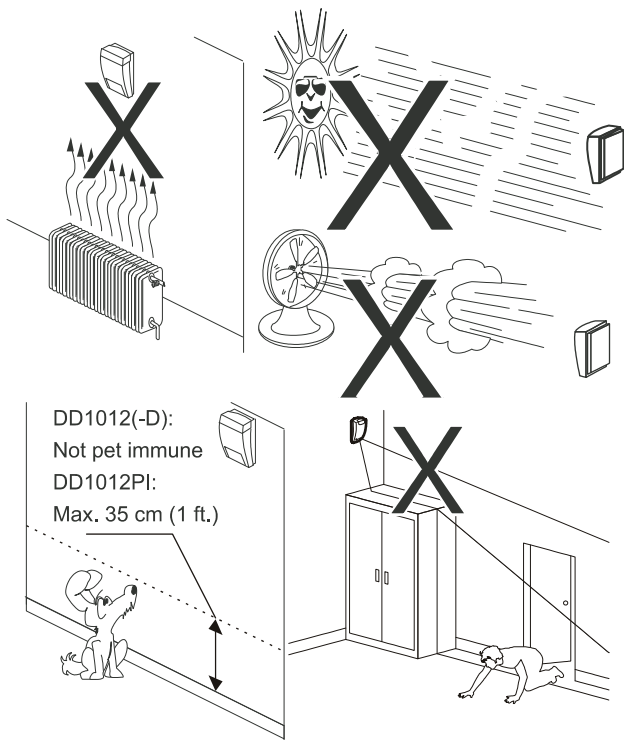

2

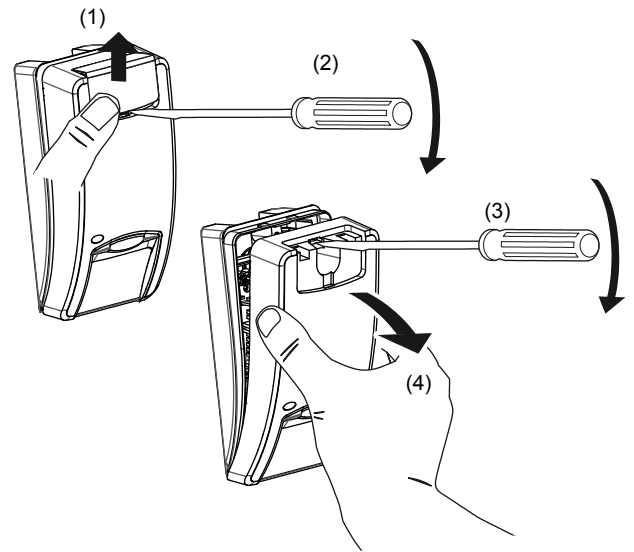

4

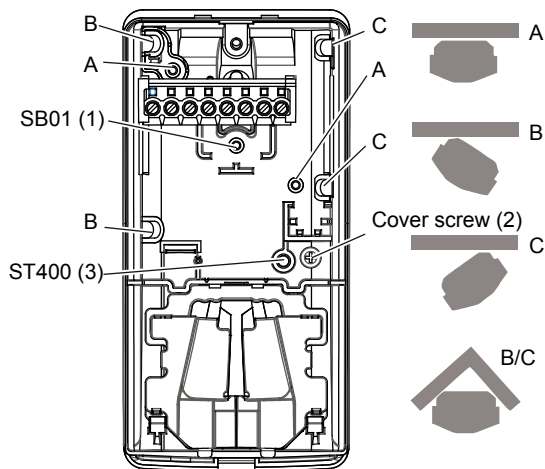

3

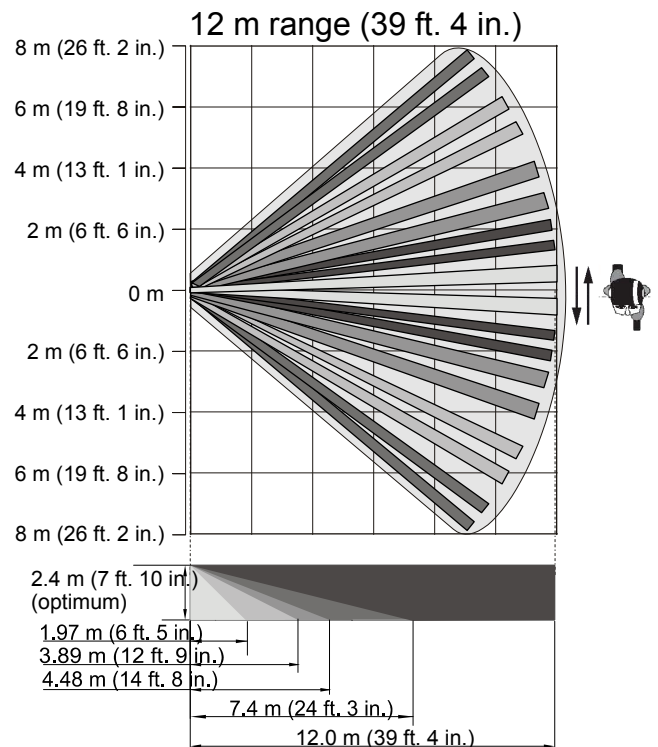

5

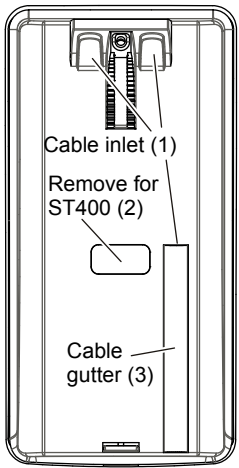

6

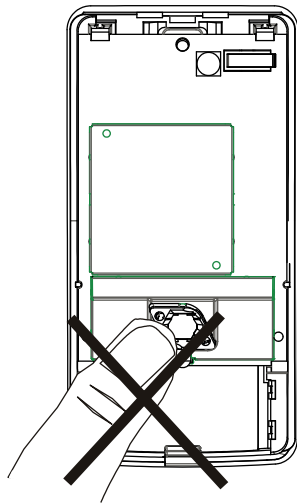

7

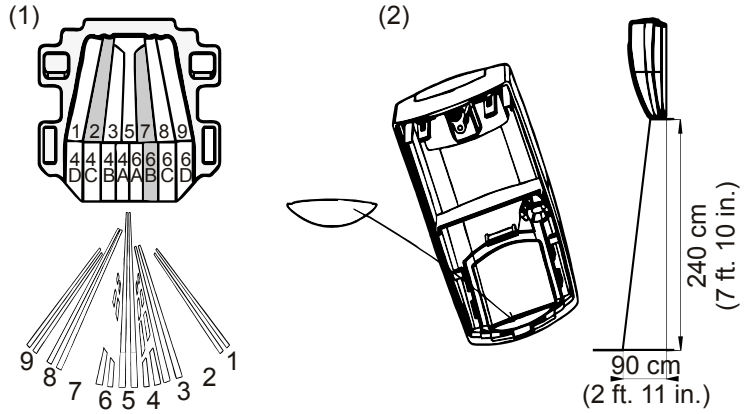

8

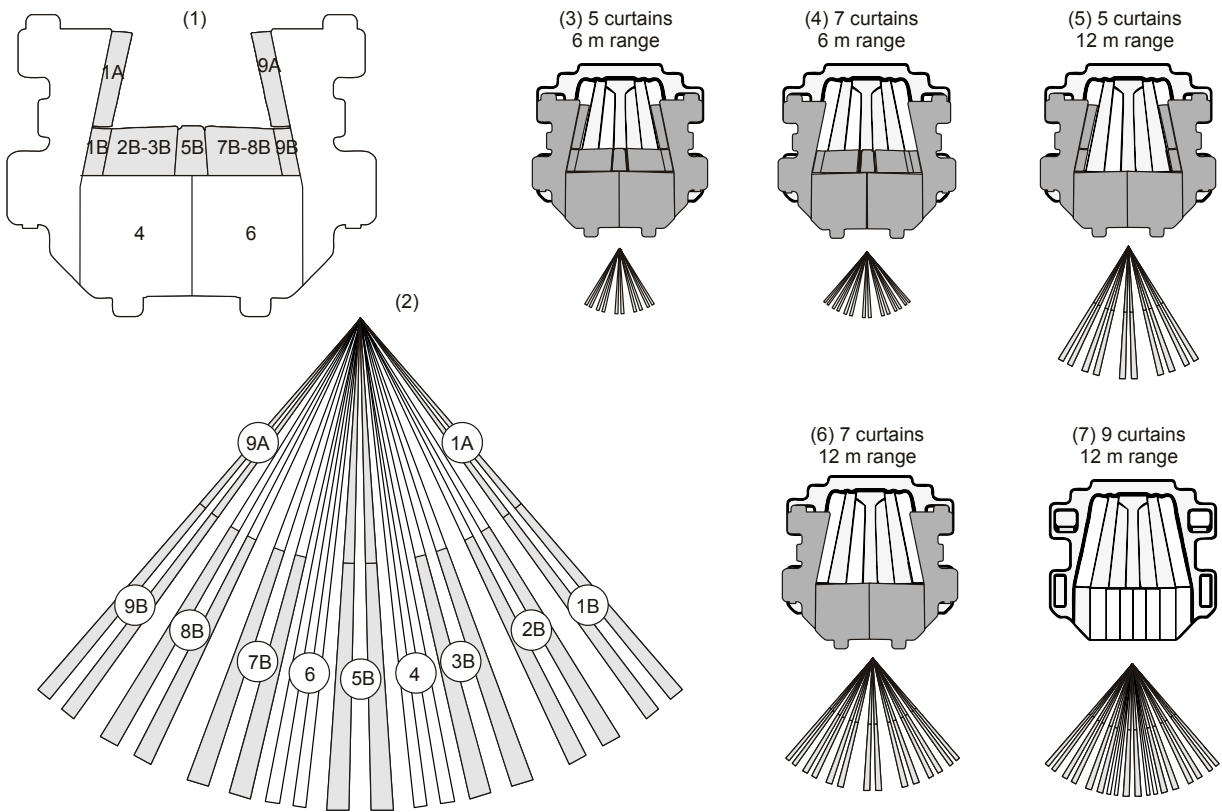

9

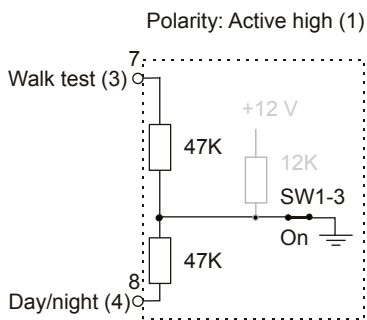

Walk test On = Pin 7 to +12 V
Walk test Off = Pin 7 to GND or floating
Night (armed) = Pin 8 to +12 V
Day (disarmed) = Pin 8 to GND or floating

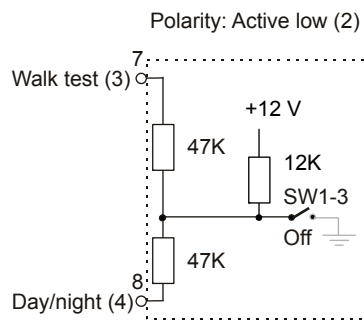

Walk test On = Pin 7 to GND
Walk test Off = Pin 7 to +12 V or floating
Night (armed) = Pin 8 to GND
Day (disarmed) = Pin 8 to +12 V or floating

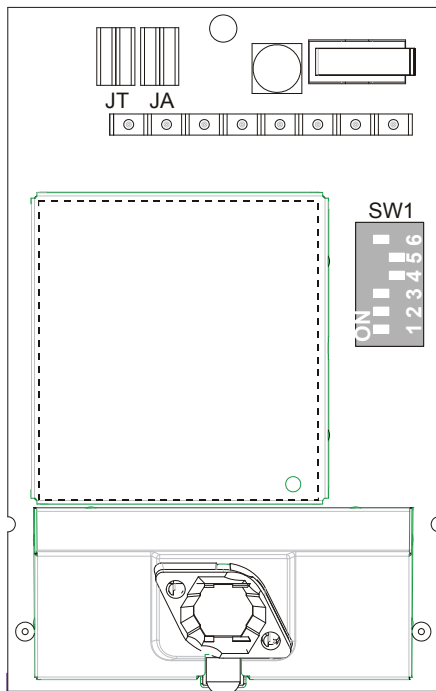
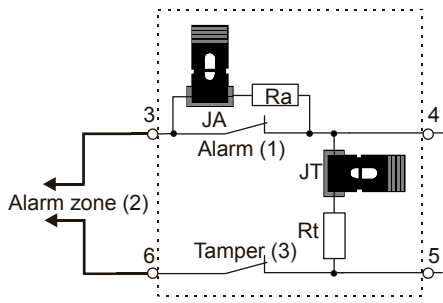

Single zone EOL

Zone state	Value	Default
Tamper (short)	0 Ω	0 Ω
Normal	R_t	4.7 k Ω
Alarm	R_t+R_a	9.4 k Ω
Tamper (open)	∞	∞

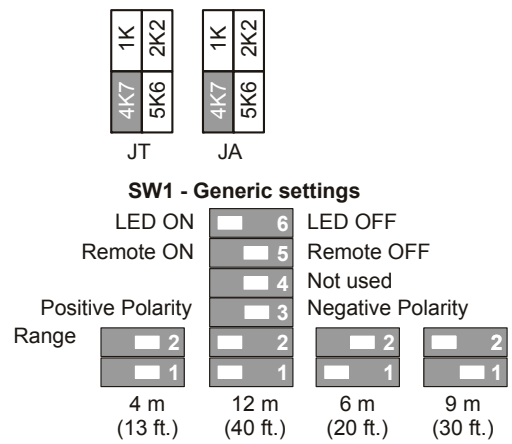

EN: Installation Sheet

Description

DD1012(-D) and DD1012PI are dual motion sensors. They combine the patented PIR mirror optics technology with the patented Range Controlled Radar technology.

The DD1012PI is designed to be immune up to certain size and build of pets. Pets up to 18 kg (about 35 cm height) normally do not cause any problems in standard application unless they are able to move higher than 35 cm from the floor in the detection field of view.

Installation guidelines

See Figure 1.

The detector is intended to be mounted on walls but can also be mounted on ceilings by using a mounting bracket.

Use the following guidelines to determine the best location to install the detector.

- Mount the detector so the expected movement of an intruder is across the detection pattern (see Figure 3).
- Mount the detector at a stable surface at a height between 1.8 m and 3.0 m (5.9 and 9.8 ft.) from the floor.
- Do not mount the detector within 0.5 m (1 ft. 8 in.) of metallic objects or within 1.5 m (4 ft. 11 in.) of fluorescent lights.
- Do not place objects in front of the detector that may prevent a clear line of sight.
- Place detectors at least 6 m (19 ft. 8 in.) apart, and use the short-range setting to avoid interference, when mounting detectors face to face.

The dual technology processing of this detector is very resistant to false alarm hazards. However, avoid potential causes of instability, such as:

PIR hazards:

- Direct sunlight on the detector
- Heat sources within the detector field of view
- Strong air draughts onto the detector
- Animals in the field of view (DD1012(-D) detectors)
- Obscuring the detector field of view with large objects, such as furniture

Microwave hazards:

- Mounting surface susceptible to vibrations
- Metal surfaces reflecting microwave energy
- Water movement through plastic pipes
- Moving or vibrating objects like fans, heating or air-conditioning ducts

We recommend that the detector is regularly walk tested and checked at the control panel.

To install the detector:

1. Lift off the custom insert (see Figure 2, items 1 and 2).
 2. Using a screwdriver, carefully prise open the detector (see Figure 2, items 3 and 4).
- Caution:** Do not touch the pyroelectric sensor (Figure 6).
3. Take out the cover screw (Figure 4, item 2).
 4. Fix the base to the wall between 1.8 and 3.0 m (5.9 and 9.8 ft.) from the floor.

See Figure 4.

- For flat mounting, use a minimum of two screws (DIN 7998) in positions A.

- For corner mounting, use screws in position B or C.

- To install the pry-off tamper ST400, use mounting positions A or B. ST400 mounting position is shown as item 3 in Figure 4. Open the outlet in the back plate (Figure 5, item 2).

5. Wire the detector (see Figures 4 and 12). Use back plate cable inlets (Figure 5, item 1) and cable gutter (Figure 5, item 3).
6. Select the desired jumper and DIP switch settings (see "Setting the detector" below for more information).
7. Remove the blinders and add the stickers, if required. See "Configuring the coverage pattern" on page 5 for more details.
8. For ceiling-mount applications, use the SB01 swivel-mount bracket. SB01 mounting position is shown as item 1 in Figure 4.
9. Close the cover, insert the cover screw, and place the custom insert.

Connections

See Figure 12.

Table 1: Detector Connections

Terminal	Label	Explanation
1, 2	GND, +12V	Power supply connection (9 to 15 V _{DC} , 12 V _{DC} nominal)
3, 4	ALARM	Alarm relay output (33 Ω). Use jumper JA to set the onboard EOL resistor in series with the relay. See "Jumpers" below.

Terminal	Label	Explanation
5, 6	TAMPER	Tamper switch output (0 Ω). Use jumper JT to set the onboard EOL resistor in series with the switch. See "Jumpers" below.
7	Walk test	This input enables and disables the LED (walk test On/Off). Walk test mode can only be entered when detector is in Day mode (pin 8). Active high or low is determined by SW1-3 (see "SW1-3: Polarity" on page 5).
8	Day/Night	This input switches the detector in day (show memory on the LED indicator) or night mode (activates the alarm memory and clears previous stored alarms). Active high or low polarity is determined by SW1-3 (see "SW1-3: Polarity" on page 5).

Notes

- Inputs 7 and 8 are only useable when SW1-5 is set to Remote on. See "SW1-5: Remote functionality" on page 5.
- The LED is only enabled when SW1-6 is set to LED on.

Figure 10 explains how to create a single zone with multiple resistor configuration.

Figure 10 legend

- (1) Alarm relay Ra Alarm EOL resistor
- (2) Alarm zone Rt Tamper EOL resistor
- (3) Tamper switch output

Setting the detector

See Figure 13 for jumpers and DIP switch location.

Jumpers

Jumpers set onboard EOL mode and value. The circuit is shown in Figure 10.

JA: Set onboard alarm EOL resistor (Ra)

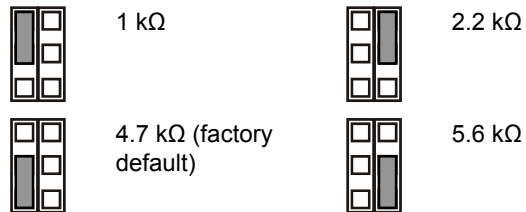

Off: No onboard alarm EOL.

JT: Set onboard tamper EOL resistor (Rt)

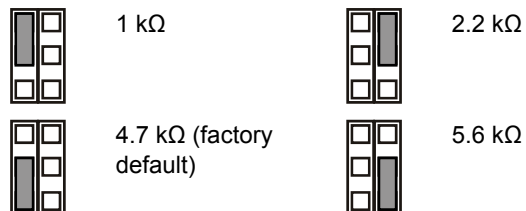

Off: No onboard tamper EOL.

Configuring the zone

To set up the zone, apply the following guidelines.

- Select appropriate EOL resistor values with JA and JT. For example, setting of jumper JT determines Rt value.
- For isolated outputs remove JT.

- Remove jumpers JA and JT to exclude onboard EOL values.

For a single zone with all onboard resistors set, the zone resistance can be the following.

Table 2: Zone resistance values

Zone state	Value	Default
Tamper (short)	0 Ω	0 Ω
Normal	Rt	4.7 kΩ
Alarm	Rt+Ra	9.4 kΩ
Tamper (open)	∞	∞

DIP switches

Table 3: SW1, general settings

Switch	Values	
6: LED	On: LED on*	Off: LED off
5: Remote	On: Remote on	Off: Remote off*
4: Reserved		
3: Polarity	On: Positive polarity	Off: Negative polarity*
1, 2: Radar range	1 On, 2 On: 12 m (39 ft.)*	1 On, 2 Off: 6 m (20 ft.)
	1 Off, 2 On: 9 m (30 ft.)	1 Off, 2 Off: 4 m (13 ft.)

* Factory default

DIP switch SW1

SW1-1, SW1-2: Radar range

Use SW1-1 and SW1-2 to set the radar range exactly to fit the application. The radar is of a range-gating type which means that the range of detection is very accurate.



4 m (13 ft.)



9 m (30 ft.)



6 m (20 ft.)



12 m (40 ft.)
Factory default.

SW1-3: Polarity

On: Positive polarity. Configures the inputs (WT and D/N) as “Active high”.

Off: Negative polarity. Configures the inputs (WT and D/N) as “Active low”. Factory default.

The functionality is explained in Figure 9.

Figure 9 legend

- | | |
|-------------------|---------------|
| (1) Polarity high | (3) Walk test |
| (2) Polarity low | (4) Day/night |

This function also depends on the SW1-5 setting. See “SW1-5: Remote functionality” below.

SW1-4: Reserved

Do not change.

SW1-5: Remote functionality

On: Remote on. Enables WT and day/night inputs (factory default).

Off: Remote off. Disables WT and day/night inputs.

The following functionality depends on the Remote setting.

Table 4: Functions dependent on the Remote setting

Item	Description	SW1-5 Remote on	SW1-5 Remote off
SW1-3	Polarity	Selectable	Positive only
WT	WT input	Enabled	Disabled
D/N	D/N input	Enabled	Disabled
Other	Green Mode	Enabled in day mode with no WT	Disabled
	Alarm memory	Enabled in day mode with no WT	Disabled

See also “Connections” on page 4.

SW1-6: LEDs

On: LEDs are enabled. See “LEDs and outputs” on page 6 for LED functionality.

Off: LEDs are disabled for any state.

Configuring the coverage pattern

- Remove blinders (Figure 8, item 1) if necessary. The modified pattern is shown in Figure 8, items 3 to 7.

Note: If both blinders are installed, the detector range is limited to 6 m (default).

- Modify the pattern by breaking out blinder parts (shown as gray in Figure 8, item 1). The corresponding curtain fragments are shown in Figure 8, item 2.
- Put the appropriate mirror stickers if necessary. See Figure 7, item 1 for details.

Caution: Removing stickers can damage the mirror surface.

- When near objects directly under the detector, fit the mask to the inside of the window (default). This disables the part of the curtains looking down at the object, whose closeness might destabilize the detector. See Figure 7, item 2.

Walk testing the detector

There are two ways for switching on the walk test mode.

SW1-6 set to LED on, SW1-5 set to Remote off

In this mode the LED indication is always enabled (constant walk test mode).

SW1-6 set to LED on, SW1-5 set to Remote on

This setting enables the walk test input (pin 7) and the day/night input (pin 8). This allows the user to activate LED indication remotely by setting the detector into the day mode and activate the walk test.

Green mode

When SW1-5 is set to Remote on, the radar is switched off during the day mode (with no WT) to reduce current consumption. The detector is then operating in PIR only mode.

Note: The Day/night line must be connected to the control panel for this mode to work.

Alarm memory



When SW1-5 is set to Remote on, alarms that occurred during the night mode are stored in the detector memory. They are indicated by flashing red LED when the unit switches to day mode (walk test disabled). The memory is cleared when the detector switches back to the night mode.

Note: Set SW1-6 to Off to prevent showing the alarm memory on the LEDs. See “SW1-6: LEDs” on page 5.

LEDs and outputs

To enable LEDs functionality, set SW1-6 to On, otherwise LEDs are disabled in any condition. See “SW1-6: LEDs” on page 5 for more details.

Table 5: LEDs and outputs

Status	Red LED	Alarm relay	Fault relay	To reset
Start up		Closed	Closed	Automatically after 60 s
Low voltage		Open	Open	Apply correct voltage
PIR intruder alarm		Closed	Closed	
Microwave intruder alarm		Closed	Closed	
Dual motion intruder alarm		Open	Closed	Automatically after 3 s
Latched PIR (memory)		Closed	Closed	Switch to the night mode

 Continuously on  Normal blinking (1 Hz)

Specifications

Detector technology:	
DD1012	Dual
DD1012PI	Dual, pet immune
Range	4, 6, 9, 12 m selectable via SW1-1 and SW1-2
Viewing angle	78 degrees
PIR optics	9 high-density mirror curtains
Microwave frequency	5.8 GHz
Max microwave output at 1 m	0.003 $\mu\text{W}/\text{cm}^2$
Memory function	Yes
Input power	9 to 15 V $\overline{\text{=}}$ (12 V nominal)
Peak-to-peak ripple immunity	2 V (at 12 V $\overline{\text{=}}$)
Detector start-up time	60 s
Current consumption	5 to 16 mA (8 mA nom.)
Mounting height	1.8 to 3.0 m (5.90 to 9.84 ft.)
Target speed range	0.2 to 3.0 m/s (8 in./s to 10 ft./s)
Alarm (NC) / Tamper relay characteristic	80 mA 30 V $\overline{\text{=}}$, Form A
Alarm time	3 s
Operating temperature	-10 to +55°C (14 to 130°F)
Relative humidity	95% max., noncondensing
Weight	120 g
Dimensions (H x W x D)	126 x 63 x 50 mm
IP/IK rating	IP30 IK04
Pry-off tamper	Optional (ST400)

Regulatory information

Manufacturer UTC Fire & Security Americas Corporation, Inc.
1275 Red Fox Rd., Arden Hills, MN 55112-6943, USA
Authorized EU manufacturing representative:
UTC Fire & Security B.V.
Kelvinstraat 7, 6003 DH Weert, Netherlands

Certification 



2002/96/EC (WEEE directive): Products marked with this symbol cannot be disposed of as unsorted municipal waste in the European Union. For proper recycling, return this product to your local supplier upon the purchase of equivalent new equipment, or dispose of it at designated collection points. For more information see: www.recyclethis.info.

Contact information

www.utcfireandsecurity.com or www.interlogix.com.

For customer support, see www.interlogix.com/customer-support.

DA: Installationsvejledning

Beskrivelse

DD1012(-D) & DD1012PI er kombi detektorer. De omfatter den patentbeskyttede PIR-spejloptikteknologi med den patentbeskyttede Range Controlled Radar-teknologi.

DD1012PI er designet til at ignorere en given størrelse og bygning af kæledyr. Kæledyr op til 18 kg (ca 35 cm høje) giver normalt ikke problemer ved standardanvendelse, medmindre de kan bevæge sig over 35 cm fra gulvet i detektorens synsfelt.

Installationsvejledning

Se figur 1.

Detektoren er beregnet til vægophæng men kan også monteres i loftet med et monteringsbeslag.

Følg denne vejledning til at fastlægge den bedste placering til installation af detektoren.

- Monter detektoren så den forventede bevægelse ved et indbrud er på tværs af detektionsmønstret (se figur 3).
- Monter detektoren på en stabil overflade i en højde på 1,8 m — 3,0 m fra gulvet.
- Monter ikke detektoren på en afstand af 0,5 m fra metalgenstande eller 1,5 m fra lysstofarmaturer.
- Placer ikke en genstand foran detektoren, som kan forhindre en direkte synslinje.
- Placer detektorerne mindst 6 m fra hinanden og juster afstanden på enheden, således at man undgår interferens ved montering af detektorerne rettet mod hinanden.

Detektorteknologien beskytter effektivt mod falske alarmer. Undgå imidlertid mulige årsager til ustabilitet, f.eks.:

PIR-fare:

- Direkte sollys på detektoren
- Varmekilder inden for detektorens synsfelt

- Kraftig træk på detektoren
- Dyr i synsfeltet (DD1012(-D) detektorer)
- Blokering af detektorens synsfelt med store genstande som f.eks. møbler

Mikrobølgefare:

- Monteringsoverflade modtagelig for rystelser
- Metaloverflader reflekterer mikrobølgeenergi
- Vandbevægelse gennem plastikrør
- Bevægelige eller vibrerende dele som blæsere, varme- eller airconditionkanaler

Vi anbefaler, at alarmen gangtestes med jævne mellemrum, og at kommunikationen med kontrolpanelet kontrolleres.

Sådan installeres detektoren:

1. Tag dækladen af (se figur 2, pkt. 1 og 2).
2. Åbn forsigtigt detektoren med en skruetrækker (se figur 2, pkt. 3 og 4).

Bemærk: Rør ikke den pyroelektriske føler (figur 5).

3. Tag dækskrue ud (figur 4, pkt. 2).
4. Gør soklen fast til væggen mellem 1,8 m og 3,0 m fra gulvet.

Se figur 4.

- Ved flad montering bruges mindst to skruer (DIN 7998) i position A.

- Ved hjørnemontering bruges skruer i position B eller C.

- For installation af vægsabotagekontakt ST400 bruges monteringsposition A eller B. ST400-monteringsposition vises som pkt. 3 i figur 4. Åbn kontakten i bagpladen (figur 5, pkt. 2).

5. Tilslut detektoren (se figur 4 og 12). Brug bagpladens ledningsindgange (figur 5, pkt. 1) og kabelrende (figur 5, pkt. 3).
6. Vælg de ønskede indstillinger for jumper og DIP-switch (se "Indstilling af detektoren" nedenfor for mere information).
7. Fjern afdækningspladerne foran spejlet og indsæt afdækningslabel, hvis dette kræves. Se "Indstilling af dækningsmønster" på side 8 for flere detaljer.
8. Til loftmontering anvendes SB01-svingmonteringskonsol. SB01-monteringspositionen vises som pkt. 1 i figur 3.
9. Luk detektoren, indsæt dækskrue og indsæt dækladen.

Tilslutninger

Se figur 12.

Tabel 6: Detektortilslutninger

Terminal	Etiket	Forklaring
1, 2	GND, +12V	Strømforsyningstilslutning (9 til 15 VDC, 12 VDC nominal)
3, 4	ALARM	Alarmrelæudgang (33 Ω). Brug jumper JA til at sætte den indbyggede EOL-modstand i serie med relæet. Se "Jumpere" nedenfor.
5, 6	TAMPER	Sabotagekontaktudgang (0 Ω). Brug jumper JT til at sætte den indbyggede EOL-modstand i serie med kontakten. Se "Jumpere" nedenfor.

Terminal	Etiket	Forklaring
7	Gangtest	Denne indgang aktiverer og deaktiverer LED (gangtest til/fra). Gangtestfunktionen kan kun vælges, når detektoren er i dagtilstand (pin 8). Aktiv høj eller lav fastsættes af SW1-3 (se "SW1-3: Polaritet" på side 8).
8	Dag/nat	Det indstiller detektoren til dagtilstand (vis hukommelse på LED-indikator) eller nattilstand (aktiverer alarmhukommelsen og sletter tidligere gemte alarmer). Aktiv høj eller lav polaritet fastsættes af SW1-3 (se "SW1-3: Polaritet" på side 8).

Noter

- Indgang 7 og 8 kan kun anvendes, når SW1-5 indstilles til Ekstern til. Se "SW1-5: Ekstern funktion" på side 8.
- LED aktiveres kun, når SW1-6 indstilles til LED til.

Figur 10 forklarer, hvordan man opretter en enkelt zone med individuel indstilling af modstandene.

Figur 10 symbolforklaring

(1) Alarmrelæ	Ra	Alarm EOL-modstand
(2) Alarmzone	Rt	Sabotage EOL-modstand
(3) Sabotagekontaktudgang		





Indstilling af detektoren

Se figur 13 om placering af jumpere og DIP-kontakt.

Jumpere





Jumpere, indstilling af indbyggede EOL, tilstand og værdi. Kredsløbet vises i figur 10.

JA: Indstil indbygget alarm EOL-modstand (Ra)

	1 kΩ		2,2 kΩ
	4,7 kΩ (fabriksindstilling)		5,6 kΩ

OFF: Ingen indbygget alarm EOL.

JT: Indstil indbygget sabotage EOL-modstand (Rt)

	1 kΩ		2,2 kΩ
	4,7 kΩ (fabriksindstilling)		5,6 kΩ

OFF: Ingen indbygget sabotage EOL.

Zonekonfiguration

Du kan indstille zonen ved hjælp af følgende retningslinjer.

- Vælg den relevante EOL modstandsværdi med JA og JT. Eksempelvis indstilling af jumper JT fastsætter Rt-værdien.
- Ved isolering af udgange fjernes JT.
- Fjern jumpere JA og JT for at afbryde forbindelsen til de indbyggede EOL-modstande.

For en enkelt zone med indbyggede modstande kan zonemodstanden være følgende.

Tabel 7: Zonemodstandsværdier

Zonetilstand	Værdi	Fabriksindstilling
Sabotage (kort)	0 Ω	0 Ω
Normal	Rt	4,7 kΩ
Alarm	Rt+Ra	9,4 kΩ
Sabotage (åben)	∞	∞

DIP-kontakter

Tabel 8: SW1, generelle indstillinger

Kontakt	Værdier	
6: Lydsdiode	ON: Lydsdioder til*	OFF: Lydsdiode slukket
5: Ekstern	ON: Ekstern til	OFF: Ekstern fra*
4: Reserveret		
3: Polaritet	ON: Positiv polaritet	OFF: Negativ polaritet*
1, 2: Radarrækkevidde	1 til, 2 til: 12 m*	1 til, 2 fra: 6 m
	1 fra, 2 til: 9 m	1 til, 2 fra: 4 m

* Fabriksindstilling

DIP-kontakt SW1

SW1-1, SW1-2: Radarrækkevidde

Brug SW1-1 og SW1-2 til at indstille radarrækkevidden, så den passer til formålet. Radarens dækningsområde er meget præcis.



4 m



9 m



6 m



12 m
fabriksindstilling.

SW1-3: Polaritet

ON: Positiv polaritet. Konfigurerer indgang (WT og D/N) som "aktiv høj".

OFF: Negativ polaritet. Konfigurerer indgang (WT og D/N) som "aktiv lav". Fabriksindstilling.

Funktionen forklares i figur 9.

Figur 9 symbolforklaring

- | | |
|-------------------|--------------|
| (1) Polaritet høj | (3) Gangtest |
| (2) Polaritet lav | (4) Dag/nat |

Funktionen afhænger også af indstillingen af SW1-5. Se "SW1-5: Ekstern funktion" nedenfor.

SW1-4: Reserveret

Må ikke ændres (Off = fabriksindstilling).

SW1-5: Ekstern funktion

ON: Ekstern til. Aktiverer WT og dag/nat (fabriksindstilling).

OFF: Ekstern fra. Deaktiverer WT og dag/nat-indgang.

Følgende funktion afhænger af ekstern indstilling.

Tabel 9: Funktion afhænger af ekstern indstilling

Punkt	Beskrivelse	SW1-5 Ekstern til	SW1-5 Ekstern fra
SW1-3	Polaritet	Valgbar	Kun positiv
WT	WT indgang	Tilkoblet	Frakoblet
D/N	D/N-indgang	Tilkoblet	Frakoblet
Andet	Grøn tilstand	Aktiveret i dagtilstand uden WT	Frakoblet
	Alarm hukom.	Aktiveret i dagtilstand uden WT	Frakoblet

Se også "Tilslutninger" på side 7.

SW1-6: Lysdioder

ON: LED er aktiveret. Se "Lysdioder og udgange" på side 9 for LED-funktioner.

OFF: Lysdioder er deaktiverede for enhver tilstand.

Indstilling af dækningsmønster

- Fjern afdækningspladerne (Figur 8, punkt 1) hvis dette kræves. Det modificerede mønster er vist på figur 8, punkt 3 til 7.

Bemærk: Hvis begge afdækningsplader er monteret, vil detektorens rækkevidde være begrænset til 6 meter (fabriksindstilling).

- Ændring af detektorens dækningsmønster gøres, ved at fjerne afdækningspladerne (vist som grå markering på figur 8, punkt 1). De tilsvarende gardinmønstre er vist på figur 8, punkt 2.

- Indsæt nu de aktuelle afdækningslabels, hvis dette ønskes. Se figur 7, punkt 1 for yderligere detaljer.

Husk: Ved fjernelse af afdækningslabels kan spejlets overflade ødelægges.

- Når emner (reoler o.a) som er placeret direkte under detektoren, placeres afdækningspladen inde i detektoren (fabriksindstilling). Dette afskærmer den del af spejlet som kigger direkte ned under detektoren. Emner der er i direkte nærhed under detektoren, kan medføre utilsigtede alarmer. Se figur 7, punkt 2.

Gangtest af detektoren

Der er to måder til at aktivere gangtestfunktionen på.

SW1-6 indstilles til LED til, SW1-5 indstilles til Ekstern fra

I denne tilstand er LED-angivelsen altid aktiveret (konstant gangtesttilstand).

SW1-6 indstilles til LED til, SW1-5 indstilles til Ekstern til

Denne indstilling aktiverer gangtestindgangen (pin 7) og dag/nat-indgang (pin 8). Så kan brugeren aktivere LED-angivelse på afstand ved at indstille detektoren til dagtilstand og aktivere gangtesten.

Grøn tilstand

Når SW1-5 indstilles til Ekstern til, så slukkes radaren i dagstilstand (uden WT) for at reducere strømforbruget. Detektoren kører så kun i PIR-tilstand.

Note: Dag/nat-forbindelsen skal tilsluttes kontrolpanelet for, at funktionen virker.

Alarm hukommelse



Når SW1-5 indstilles til Ekstern til, gemmes en alarm, som opstår om natten, i detektorens hukommelse. De angives med blinkende rød lysdiode, når enheden skifter til dagtilstand (gangtest deaktiveret). Hukommelsen slettes, når detektoren skifter til nattilstand.

Note: Indstil SW1-6 til Fra for at forhindre, at alarmhukommelsen vises på LED. Se "SW1-6: Lysdioder" på side 8.

Lysdioder og udgange

LED-funktionen aktiveres ved at indstille SW1-6 til Til, eller er LED deaktiveret i en given tilstand. Se "SW1-6: Lysdioder" på side 8 for flere detaljer.

Tabel 10: Lysdioder og udgange

Status	Rød lysdiode	Alarm relæ	Fejl relæ udgang	Afstilling
Start		Lukket	Lukket	Automatisk efter 60 sek.
Lav spænding		Åben	Åben	Tilfør korrekt spænding
PIR-indbrudsalarm		Lukket	Lukket	
Mikrobølge-indbrudsalarm		Lukket	Lukket	
Kombi-indbrudsalarm		Åben	Lukket	Automatisk efter 3 sek.
Fastholdt PIR (hukommelse)		Lukket	Lukket	Skift til nattilstand

 Løbende TIL  Normal blink (1 Hz)

Specifikationer

Detektortechnologi:	
DD1012	Kombi
DD1012PI	Kombi, ignorerer kæledyr
Rækkevidde	4, 6, 9, 12 m vælges via SW1-1 og SW1-2
Visningsvinkel	78 grader
PIR-optik	9 spejlgardiner med høj densitet
Mikrobølgefrequens	5,8 GHz
Maks. mikrobølge ved 1 m	0,003 µW/cm²
Hukommelsesfunktion	Ja
Indgangseffekt	9 til 15 VDC (12 VDC nominal)
Peak-to-peak ripple	2 V (ved 12 VDC)
Detektoropstartstid	60 sek.
Strømforbrug	5 til 16 mA (8 mA nominal)
Monteringshøjde	1,8 til 3,0 m

Indstilling af detekteringshastighed	0,2 til 3,0 m/s
Alarm (NC) / sabotagerelæegenskaber	80 mA 30 VDC Form A
Alarmtid	3 sek.
Driftstemperatur	-10 til +55°C
Relativ fugtighed	95% maks., ikke-kondenserende
Vægt	120 g
Mål (H x B x D)	126 x 63 x 50 mm
IP-/IK-klasse	IP30 IK04
Vægsabotage	Ekstraudstyr (ST400)

Lovgivningsmæssig information

Producent	UTC Fire & Security Americas Corporation, Inc. 1275 Red Fox Rd., Arden Hills, MN 55112-6943, USA Virksomhedens autoriserede repræsentant i EU: UTC Fire & Security B.V. Kelvinstraat 7, 6003 DH Weert, Holland
-----------	--

Certificering



2002/96/EC (WEEE-direktiv): Produkter mærket med dette symbol må ikke bortskaffes som usorteret kommunalt affald i den Europæiske Union. For at opnå korrekt genbrug af dette produkt, skal det afleveres til din lokale leverandør, når du køber tilsvarende nyt udstyr. Det kan også bortskaffes på en genbrugsstation. Se mere information her: www.recyclethis.info.

Kontaktinformation

www.utcfireandsecurity.com eller www.interlogix.com.

For kundesupport se www.interlogix.com/customer-support.

DE: Installationsanleitung

Beschreibung

DD1012(-D) und DD1012PI sind Dual-Bewegungsmelder. Sie vereinen die patentierte PIR-Spiegeloptik mit der patentierten Radar-Reichweitensteuerung.

Der DD1012PI reagiert nicht auf Haustiere unterhalb einer bestimmten Größe und Gestalt. Haustiere mit einem Gewicht von bis zu 18 kg (entspricht in etwa einer Höhe von 35 cm) verursachen bei der Standardanwendung keine Auslösung, solange sie sich nicht im Bereich über 35 cm über dem Boden innerhalb des Erkennungssichtfelds bewegen können.

Installationsanleitung

Siehe Abb. 1.

Der Melder ist auf die Montage an Wänden ausgerichtet, kann aber auch mithilfe einer Montagehalterung an der Decke angebracht werden.

Die folgenden Richtlinien helfen Ihnen bei der Auswahl einer geeigneten Montageposition für den Melder:

- Montieren Sie den Melder so, dass die Bewegung eines Eindringlings im Erfassungsbereich des Melders liegt (siehe Abb. 3).
- Montieren Sie den Melder auf einer stabilen Oberfläche in einer Höhe von 1,8 m bis 3 m über dem Boden.
- Montieren Sie den Melder nicht innerhalb eines Radius von 0,5 m um metallische Objekte oder innerhalb eines Radius von 1,5 m um Leuchtstoffleuchten.
- Stellen Sie keine Objekte vor den Melder, die die Sichtlinie beeinträchtigen könnten.
- Platzieren Sie Melder in einem Abstand von mindestens 6 m zueinander, und verwenden Sie die Einstellung für eine kurze Reichweite, um Störungen zu vermeiden, wenn Sie die Melder gegenüberliegend anbringen.

Die Dual-Technologie dieses Melders dient der Vermeidung falscher Alarmmeldungen. Sie sollten jedoch potenzielle Instabilitätsfaktoren vermeiden, darunter:

Risiken für PIR:

- Direkte Sonneneinstrahlung auf den Melder
- Hitzequellen innerhalb des Erfassungsbereichs des Melders
- Starke Zugluft am Melder
- Tiere im Sichtfeld (Melder DD1012(-D))
- Verdecken des Erfassungsbereichs des Melders durch große Objekte wie z. B. Möbel

Risiken für Mikrowellen:

- Vibrationsanfällige Montagefläche
- Metallische Oberflächen, die Mikrowellen reflektieren
- Durch Kunststoffleitungen fließendes Wasser
- Sich bewegende oder vibrierende Objekte wie Ventilatoren, Heizungs- oder Klimaanlageanschächte

Wir empfehlen, in regelmäßigen Abständen einen Meldergehtest durchzuführen und den Melder vom Bedienelement der Zentrale aus zu überprüfen.

Montage des Bewegungsmelders:

1. Nehmen Sie den kundenspezifischen Einsatz ab (siehe Abb. 2, Elemente 1 und 2).
2. Öffnen Sie den Melder vorsichtig mit einem Schraubendreher (siehe Abb. 2, Elemente 3 und 4).
Achtung: Berühren Sie nicht den pyroelektrischen Sensor (siehe Abb. 6).
3. Nehmen Sie die Schraube der Abdeckung heraus (siehe Abb. 4, Element 2).
4. Befestigen Sie den Sockel in einem Abstand von 1,8 m bis 3 m vom Boden an der Wand.
Siehe Abb. 4.
- Verwenden Sie für eine flache Montage mindestens zwei Schrauben (DIN 7998) an den Positionen A.
- Verwenden Sie für die Eckmontage die Schrauben in Position B oder C.
- Um den Abreißkontakt für die Gehäuseüberwachung ST400 zu installieren, verwenden Sie Montageposition A oder B. Die Montageposition für ST400 wird in

Abbildung 4, Element 3 dargestellt. Öffnen Sie die Öffnung in der Rückplatte (siehe Abb. 5, Element 2).

5. Verdrahten Sie den Melder (siehe Abb. 4 und 12). Verwenden Sie die Kabeleinführungen (siehe Abb. 5, Element 1) und die Kabelrinne (siehe Abb. 5, Element 3).
6. Wählen Sie die gewünschten Steckbrücken- und DIP-Schalter-Einstellungen aus (weitere Informationen unter „Einstellen des Melders“ unten).
7. Entfernen Sie die Abdeckungen und bringen Sie die Aufkleber falls erforderlich an. Siehe auch „Konfiguration des Erfassungsbereichs“ unten für weitere Details.
8. Verwenden Sie für Deckenmontagen die Dreh-Befestigungshalterung SB01. Die Montageposition für SB01 ist in Abbildung 4 als Element 1 dargestellt.
9. Schließen Sie die Abdeckung und setzen Sie die Schraube und den kundenspezifischen Einsatz ein.

Anschlüsse

Siehe Abb. 12.

Tabelle 1: Melderanschlüsse

Klemme	Bezeichnung	Erklärung
1, 2	GND, +12 V	Anschluss Stromversorgung (9 bis 15 V _{DC} , 12 V _{DC} nominal)
3, 4	ALARM	Alarmrelaisausgang (33 Ω). Verwenden Sie die Steckbrücke JA, um den integrierten Abschlusswiderstand mit dem Relais in Serie zu schalten. Siehe „Steckbrücken“ unten.
5, 6	SABOTAGE-ALARM	Sabotageschalterausgang (0 Ω). Verwenden Sie die Steckbrücke JT, um den integrierten Abschlusswiderstand mit dem Schalter in Serie zu schalten. Siehe „Steckbrücken“ unten.
7	Gehtest	Dieser Eingang aktiviert und deaktiviert die LED (Gehtest ein/aus). Der Gehtest-Modus kann nur eingeschaltet werden, wenn sich der Melder im Unschärf-Modus befindet (Pin 8) „Aktiv-High“ bzw. „Aktiv-Low“ wird durch SW1-3 festgelegt (siehe „SW1-3: Polarität“ unten).
8	Scharf/Unschärf (Day/Night)	Dieser Eingang versetzt den Melder in den Unschärf-Modus (Alarmspeicher auf LED-Anzeige anzeigen) oder Scharf-Modus (aktiviert den Alarmspeicher und löscht bereits gespeicherte Alarme). Die Polarität für „Aktiv-High“ oder „Aktiv-Low“ wird durch SW1-3 festgelegt (siehe „SW1-3: Polarität“ unten).

Hinweise

- Eingänge 7 und 8 werden nur verwendet, wenn SW1-5 auf Remote geschaltet ist. Siehe „SW1-5: Remote-Funktionalität“ unten.
- Die LED ist nur aktiviert, wenn „LED ein“ über SW1-6 aktiviert wurde.

In Abbildung 10 wird erklärt, wie eine einzelne Meldegruppe mit mehreren Widerständen eingerichtet werden kann.

Legende Abbildung 10

- | | |
|-----------------------------|--------------------------------|
| (1) Alarmrelais | Ra Alarmabschlusswiderstand |
| (2) Meldegruppe | Rt Sabotageabschlusswiderstand |
| (3) Sabotageschalterausgang | |

Einstellen des Melders

Die Positionen der Steckbrücken und DIP-Schalter sind in Abbildung 13 dargestellt.

Steckbrücken

Steckbrücken legen den integrierten Abschlusswiderstand und dessen Wert fest. Die Schaltung ist in Abbildung 10 dargestellt.

JA: Definiert den integrierten Alarmabschlusswiderstand (Ra)

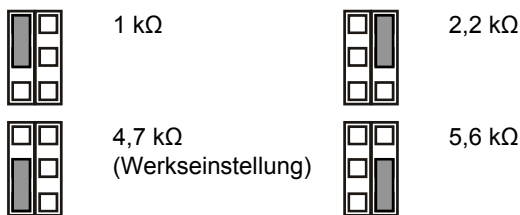

Aus: Kein integrierter Alarmabschlusswiderstand.

JT: Definiert den integrierten Sabotageabschlusswiderstand (Rt)

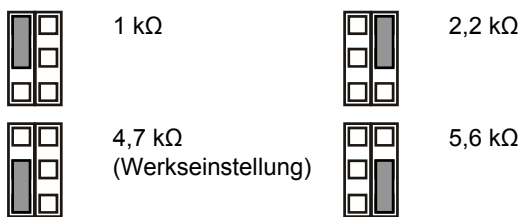

Aus: Kein integrierter Sabotageabschlusswiderstand.

Konfigurieren der Meldegruppe

Beachten Sie bei der Einrichtung der Meldegruppe folgende Richtlinien:

- Wählen Sie die passenden Werte für den Abschlusswiderstand über JA und JT. Das Setzen der Steckbrücke JT bestimmt beispielsweise den Rt-Wert.
- Entfernen Sie die Steckbrücke JT für einen getrennten Alarm- und Sabotageausgang.
- Entfernen Sie die Steckbrücken JA und JT, um keine integrierte Abschlusswiderstands-Werte zu berücksichtigen.

Bei einer einzelnen Meldegruppe, bei der alle integrierten Widerstände eingeschaltet sind, kann der Widerstand der Gruppe wie folgt aussehen.

Tabelle 2: Widerstandswerte der Meldegruppe

Meldegruppen-status	Wert	Default (Werkseinstellung)
Sabotage (kurz)	0 Ω	0 Ω
Normal	Rt	4,7 kΩ
Alarm	Rt+Ra	9,4 kΩ
Sabotage (offen)	∞	∞

DIP-Schalter

Tabelle 3: SW1, allgemeine Einstellungen

Schalter	Werte	
6: LED	Ein: LED ein*	Aus: LED aus
5: Remote	Ein: Remote ein	Aus: Remote aus*
4: Reserviert		
3: Polarität	Ein: Positive Polarität	Aus: Negative Polarität*
1, 2: Radarreichweite	1 Ein, 2 Ein: 12 m*	1 Ein, 2 Aus: 6 m
	1 Aus, 2 Ein: 9 m	1 Aus, 2 Aus: 4 m

* Werkseitige Einstellung

DIP-Schalter SW1

SW1-1, SW1-2: Radarreichweite

Verwenden Sie SW1-1 und SW1-2, um die Radarreichweite exakt an die Anwendung anzupassen. Das Radarsystem basiert auf der Range-Gating-Technologie und gewährleistet somit eine sehr genaue Erfassungsreichweite.

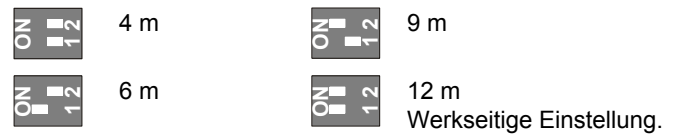

SW1-3: Polarität

Ein: Positive Polarität. Konfiguriert die Eingänge (WT und D/N) als „Aktiv-High“.

Aus: Negative Polarität. Konfiguriert die Eingänge (WT und D/N) als „Aktiv-Low“. Werkseitige Einstellung.

Die Funktionalität wird in Abbildung 9 erklärt.

Legende Abbildung 9

- | | |
|----------------------|---------------------------|
| (1) Polarität hoch | (3) Gehtest (WT) |
| (2) Polarität gering | (4) Scharf/Unscharf (D/N) |

Diese Funktion hängt ebenfalls von der Einstellung von SW1-5 ab. Siehe „SW1-5: Remote-Funktionalität“ unten.

SW1-4: Reserviert

Nicht ändern.

SW1-5: Remote-Funktionalität

Ein: Remote ein Aktiviert die Eingänge (Gehtest) WT und (Scharf/Unscharf) D/N (werkseitig eingestellt).

Aus: Remote aus* Deaktiviert die Eingänge WT und D/N.

Die folgenden Funktionen sind von der Remote-Einstellung abhängig.

Tabelle 4: Von der Remote-Einstellung abhängige Funktionen

Element	Bezeichnung	SW1-5 Remote ein	SW1-5 Remote aus
SW1-3	Polarität	Einstellbar	Nur positiv
WT	Eingang WT	Aktiviert	Deaktiviert
D/N	Eingang D/N	Aktiviert	Deaktiviert
Andere	„Grüner“ Modus	Im Tag-Modus aktiviert ohne WT	Deaktiviert
	Alarmspeicher	Im Tag-Modus aktiviert ohne WT	Deaktiviert

Siehe auch „Anschlüsse“ oben.

SW1-6: LEDs

Ein: LEDs sind aktiviert. Siehe „LEDs und Ausgänge“ unten, um mehr über die LED-Funktionen zu erfahren.

Aus: LEDs sind in allen Zuständen deaktiviert.

Konfiguration des Erfassungsbereichs

- Entfernen Sie die Abdeckungen (Abb. 8, Punkt 1) falls erforderlich. Der geänderte Erfassungsbereich ist in Abbildung 8, Punkt 3 bis 7 dargestellt.

Hinweis: Falls beide Abdeckungen eingesetzt sind, ist die Reichweite des Melders auf 6 m begrenzt (Werkseinstellung).

- Verändern Sie den Erfassungsbereich, indem Sie Teile der Abdeckung herausbrechen (graue Darstellung in Abbildung 8, Punkt 1). Die entsprechenden Vorhangfragmente sind in Abbildung 8, Punkt 2 dargestellt.

- Setzen Sie die passenden Spiegelabdeckungen falls erforderlich ein. Siehe Abbildung 7, Punkt 1 für Details..

Vorsicht: Das Entfernen der Aufkleber kann die Spiegeloberfläche beschädigen.

- Falls sich in der Nähe Objekte direkt unterhalb des Melders befinden, setzen Sie die Abdeckmaske in die Innenseite des Melderfensters ein (Werkseinstellung). Hierdurch werden Teile des Vorhangs die nach unten auf das Objekt gerichtet sind ausgeblendet, dessen Nähe möglicherweise den Melder destabilisieren könnte. Siehe Abbildung 7, Punkt 2.

Durchführen eines Gehtests

Es gibt zwei Möglichkeiten, den Gehtest-Modus zu aktivieren.

SW1-6 wird auf „LED ein“ geschaltet, SW1-5 wird auf „Remote aus“ geschaltet

In diesem Modus ist die LED-Anzeige immer aktiviert (durchgehender Gehtest-Modus).

SW1-6 wird auf „LED ein“ geschaltet, SW1-5 wird auf „Remote ein“ geschaltet

Diese Einstellung aktiviert den Gehtest-Eingang (Klemme 6) und den Scharf/Unscharf-Eingang (Klemme 8). Auf diese Weise kann die LED-Anzeige über einen Gehttestausgang der Zentrale im unscharfen Zustand aktiviert werden.

„Grüner“ Modus

Wenn SW1-5 auf „Remote ein“ geschaltet wird, ist der Radar im Unscharf Modus (ohne WT) deaktiviert, um den Stromverbrauch zu senken. Der Melder arbeitet in diesem Fall ausschließlich im PIR-Modus.

Hinweis: Dieser Modus funktioniert nur, wenn die Scharf/Unscharf Klemme an der Zentrale angeschaltet wurde.

Alarmspeicher

Wird SW1-5 auf „Remote ein“ eingestellt, werden Alarmzustände, die während des Scharf-Modus ausgelöst wurden, im Speicher des Melders gespeichert. Sie werden durch ein rot blinkendes LED-Signal angezeigt, sobald die Einheit in den Unscharf-Modus wechselt (Gehtest deaktiviert). Der Speicher wird gelöscht, sobald der Melder wieder in den Scharf-Modus umschaltet.

Hinweis: Schalten Sie SW1-6 auf „Aus“, um zu verhindern, dass der Alarmspeicher über die LEDs angezeigt wird. Siehe „SW1-6: LEDs“ oben.

LEDs und Ausgänge

Um die LED-Funktionalität zu aktivieren, schalten Sie SW1-6 auf „Ein“. Anderenfalls sind die LEDs in allen Zuständen deaktiviert. Weitere Einzelheiten finden Sie in Abschnitt „SW1-6: LEDs“ oben.

Tabelle 5: LEDs und Ausgänge

Status	Rote LED	Alarm-relais	Störungs-relais	Zurücksetzen
Start		G	G	Automatisch nach 60 s
Unterspannung		O	O	Verwenden Sie die korrekte Spannung.
PIR-Einbruchalarm		G	G	
Mikrowellen-Einbruchalarm		G	G	
(Dual) Bewegungs-/Einbruchalarm		O	G	Automatisch nach 3 s
Alarmspeicher-anzeige		G	G	Schalten Sie in den Scharfbetrieb

G — Geschlossen, O — Offen

Ständig an Normales Blinken (1 Hz)

Technische Daten

Melder-Technologie:	
DD1012	Dual
DD1012PI	Dual, haustiertolerant
Reichweite	4, 6, 9, 12 m einstellbar über SW1-1 und SW1-2
Sichtwinkel	78 Grad
PIR-Optik	9 Spiegelvorhänge mit hoher Dichte
Mikrowellenfrequenz	5,8 GHz
Max. Mikrowellenleistung bei 1 m	0,003 μ W/cm ²
Alarmspeicher-Funktion	Ja
Versorgungsspannung	9 bis 15 V $\overline{=}$ (12 V nominal)
Spitze/Spitze-Brummspannung	2 V (bei 12 V $\overline{=}$)
Meldereinschaltzeit	60 s
Stromaufnahme	5 bis 16 mA (8 mA nom.)
Montagehöhe	1,8 bis 3 m
Erfassungsgeschwindigkeitsbereich	0,2 bis 3 m/s
Eigenschaften Alarmrelais (NC) / Sabotagerelais	80 mA, 30 V $\overline{=}$, Form A
Alarmzeit	3 s

Betriebstemperatur	-10 bis +55°C
Relative Luftfeuchtigkeit	max. 95 %, nicht kondensierend
Gewicht	120 g
Abmessungen (H x B x T)	126 x 63 x 50 mm
IP/IK-Klasse	IP30 – IK04
Abreisskontakt	Optional (ST400)

Zertifizierung und Einhaltung

Hersteller	UTC Fire & Security Americas Corporation, Inc. 1275 Red Fox Rd., Arden Hills, MN 55112-6943, USA Autorisierter EU-Herstellungsrepräsentant: UTC Fire & Security B.V. Kelvinstraat 7, 6003 DH Weert, Niederlande
------------	---

Zertifizierung **CE**



2002/96/EG (WEEE-Richtlinie): Produkte, die mit diesem Symbol gekennzeichnet sind, dürfen in der Europäischen Union nicht über unsortierten Hausmüll entsorgt werden. Um die ordnungsgemäße Wiederverwertung zu gewährleisten, geben Sie dieses Produkt beim Kauf eines gleichwertigen neuen Geräts an Ihren Händler vor Ort zurück, oder geben Sie es an einer entsprechend gekennzeichneten Sammelstelle ab. Weitere Informationen hierzu finden Sie auf der folgenden Website: www.recyclethis.info.

Kontaktinformationen

www.utcfireandsecurity.com oder www.interlogix.com

Kontaktinformationen für den Kundendienst finden Sie auf www.interlogix.com/customer-support.

ES: Hoja de instalación

Descripción

El DD1012(-D) y DD1012PI son sensores de movimiento de doble tecnología. Combinan la tecnología de óptica de espejo patentada PIR con la tecnología patentada de zonas controladas por radar.

El modelo DD1012PI se ha diseñado para ser inmune a determinados tipos y tamaños de mascotas. Las mascotas de hasta 18 kg (y alrededor de 35 cm de altura) no suelen causar ningún problema en aplicaciones estándar a no ser que se puedan mover a una distancia del suelo superior a los 35 cm dentro del campo de visión de detección.

Instrucciones para la instalación

Consulte la figura 1.

El detector se ha diseñado para que se instale en la pared, pero también puede instalarse en el techo utilizando un soporte de montaje.

Utilice las siguientes instrucciones para determinar cuál es la mejor posición para instalar el detector.

- Instale el detector de forma que el movimiento esperado de un intruso entre dentro del patrón de detección (consulte la figura 3).

- Instale el detector sobre una superficie estable a una distancia del suelo de entre 1,8 m y 3,0 m.
- No instale el detector a una distancia inferior a 0,5 m de objetos metálicos o 1,5 m de luces fluorescentes.
- No coloque objetos delante del detector que puedan impedir una línea de visión clara.
- Cuando coloque los detectores uno enfrente del otro, colóquelos a una distancia de al menos 6 m entre sí y utilice una configuración de corto alcance para evitar las interferencias.

El procesamiento de tecnología dual de este detector es muy resistente a los riesgos de falsas alarmas. Sin embargo, debe evitar potenciales causas de inestabilidad, como:

Riesgos relacionados con los PIR:

- Luz solar directa en el detector.
- Fuentes de calor dentro del campo de visión del detector.
- Fuertes corrientes de aire sobre el detector.
- Animales dentro del campo de visión (detectores DD1012(-D)).
- Oscurecer el campo de visión del detector con objetos de gran tamaño, como por ejemplo mobiliario.

Causas relacionadas con las microondas:

- Superficie de montaje susceptible a sufrir vibraciones.
- Superficies de metal que reflejan la energía de microondas.
- Movimiento de agua a través de tuberías de plástico.
- Objetos en movimiento o que vibren, como ventiladores o conductos de calefacción o aire acondicionado.

Se recomienda que se realice la prueba de paseo al detector con regularidad y se compruebe con el panel de control.

Para instalar el detector:

1. Levante la tapa de la carcasa (consulte la figura 2, pasos 1 y 2).
2. Utilizando un destornillador, abra el detector con cuidado (consulte la figura 2, pasos 3 y 4).

Precaución: No toque el sensor piroeléctrico (figura 6).

3. Saque el tornillo de la tapa (figura 4, paso 2).
4. Fije la base a la pared a una altura de entre 1,8 m y 3 m del suelo .

Consulte la figura 4.

- Para realizar el montaje sobre una superficie plana, utilice como mínimo dos tornillos (DIN 7998) en posición A.

- Para los montajes en esquina, utilice tornillos en posición B o C.

- Para instalar el ST400 de tamper de pared, utilice las posiciones de montaje A o B. La posición de montaje del ST400 se muestra como paso 3 en la figura 4. Abra la tapa de la placa posterior (figura 5, paso 2).

5. Conecte el detector (figuras 4 y 12). Utilice las entradas de cable de la placa posterior (figura 5, paso 1) y la abrazadera de cables (figura 5, paso 3).
6. Seleccione el puente que desee y la configuración de los conmutadores DIP (consulte "Configuración del detector" en la página 14 para obtener más información).

- Retire las mascararas y coloque las etiquetas, si es necesario. Para mas detalles, consulte "Configuración del patron de cobertura" en la página 15.
- Para las aplicaciones de montaje en el techo, utilice el soporte de montaje giratorio SB01. La posición de montaje del SB01 se muestra en el paso 1 de la figura 4.
- Cierre la carcasa, introduzca el tornillo de la tapa y coloque la tapa de la carcasa.

Conexiones

Consulte la figura 12.

Tabla 1: Conexiones del detector

Terminal	Etiqueta	Explicación
1, 2	GND, +12V	Conexión de alimentación eléctrica (de 9 a 15 V _{DC} , 12 V _{DC} nominal)
3, 4	ALARMA	Relé de salida de alarma (33 Ω). Utilice el puente JA para definir la resistencia EOL integrada en serie con el relé. "Puentes" más adelante.
5, 6	TAMPER	Salida del interruptor del tamper (0 Ω). Utilice el puente JT para definir la resistencia EOL integrada en serie con el interruptor. "Puentes" más adelante.
7	Prueba de detección	Esta entrada habilita e inhabilita el LED (prueba de detección activada/desactivada). El modo de prueba de detección solo puede introducirse cuando el detector está en modo Día (clavija 8). Activo nivel bajo o alto viene determinado por SW1-2 (consulte "SW1-3: Polaridad" en la página 15).
8	Día/noche	El interruptor cambia el detector a modo día (muestra la memoria en el indicador LED) o noche (activa la memoria de la alarma y borra las alarmas almacenadas previamente). La polaridad activa nivel bajo o alto viene determinada por SW1-3 (consulte "SW1-3: Polaridad" en la página 15).

Notas

- Las entradas 7 y 8 solo se utilizan cuando SW1-5 tiene activado el modo remoto. Consulte "SW1-5: Funcionalidad remota" en la página 15.
- El LED solo está habilitado cuando SW1-6 tiene activado el LED.

La figura 10 explica cómo se crea una zona única con una configuración de resistencia múltiple.

Leyenda de la Figura 10

(1) Relé de alarma	Ra	Resistencia EOL de la alarma
(2) Zona de alarma		
(3) Salida del interruptor del tamper	Rt	Resistencia EOL del tamper





Configuración del detector

Consulte la figura 13 para ver la ubicación de los puentes y del interruptor DIP.

Puentes





Los puentes definen el valor y el modo EOL integrado. El circuito se muestra en la figura 10.

JA: Define la resistencia EOL integrada de la alarma (Ra)

	1 kΩ		2,2 kΩ
	4,7 kΩ (valor predeterminado de fábrica)		5,6 kΩ

Desactivado: No hay EOL integrado de alarma.

JT: Define la resistencia EOL integrada del tamper (Rt)

	1 kΩ		2,2 kΩ
	4,7 kΩ (valor predeterminado de fábrica)		5,6 kΩ

Desactivado: No hay EOL integrado de tamper.

Configuración de la zona

Para configurar la zona, aplique las siguientes instrucciones.

- Seleccione los valores de resistencia EOL correspondientes con JA y JT. Por ejemplo, la configuración del puente JT determina el valor Rt.
- Para las salidas aisladas elimine JT.
- Elimine los puentes JA y JT para excluir los valores EOL integrados.

Para una zona única con todos los valores de resistencia definidos, la zona de resistencia puede ser la siguiente.

Tabla 2: Valores de resistencia de la zona

Estado de zona	Valor	Predeterminado
Tamper (corto)	0 Ω	0 Ω
Normal	Rt	4,7 kΩ
Alarma	Rt+Ra	9,4 kΩ
Tamper (abierto)	∞	∞

Conmutadores DIP

Tabla 3: SW1, configuración general





Interruptor	Valores	
6: LED	Activado: LED activado*	Desactivado: LED desactivado
5: Remoto	Activado: Remoto activado	Desactivado: Remoto desactivado*
4: Reservado		
3: Polaridad	Activada: Polaridad positiva	Desactivada: Polaridad negativa*
1, 2: Rango del radar	1 activado, 2 activado: 12 m*	1 activado, 2 desactivado: 6 m
	1 desactivado, 2 activado: 9 m	1 desactivado, 2 desactivado: 4 m

* Predeterminado de fábrica

Conmutador DIP SW1

SW1-1, SW1-2: Rango del radar

utilice SW1-1 y SW1-2 para definir el rango del radar para que se ajuste exactamente a la aplicación. El radar es de tipo puerta de distancia lo que significa que el rango de detección es muy preciso.

	4 m (13 ft.)		9 m (30 ft.)
	6 m (20 ft.)		12 m (40 ft.)
			Predeterminado de fábrica.

SW1-3: Polaridad

Activada: Polaridad positiva. Configura las entradas (WT y D/N) como "Activo alto".

Desactivada: Polaridad negativa. Configura las entradas (WT y D/N) como "Activo bajo". Predeterminado de fábrica.

Esta funcionalidad se explica en la figura 9.

Leyenda de la Figura 9

- | | |
|--------------------|---------------------------|
| (1) Polaridad alta | (3) Prueba de detección |
| (2) Polaridad baja | (4) Day/Night (Día/noche) |

Esta función también depende de la configuración de SW1-5. Consulte "SW1-5: Funcionalidad remota" más adelante.

SW1-4: Reservado

No se cambia.

SW1-5: Funcionalidad remota

Activada: Remoto activado. Activa WT y las entradas día/noche (predeterminado de fábrica).

Desactivada: Remoto desactivado. Desactiva las entradas día/noche y WT.

La siguiente funcionalidad depende de la configuración Remoto.

Tabla 4: Funciones que dependen de la configuración Remoto.

Elemento	Descripción	SW1-5 Remoto activado	SW1-5 Remoto desactivado
SW1-3	Polaridad	Seleccionable	Solo positivo
WT	Entrada WT	Habilitado	Inhabilitado
D/N	Entrada D/N	Habilitado	Inhabilitado
Otros	Modo verde	Habilitado en modo día sin WT	Inhabilitado
	Memoria de alarma	Habilitado en modo día sin WT	Inhabilitado

Consulte también "Conexiones" en la página 14.

SW1-6: LED

Activado: Los LED están activados. Consulte "LED y salidas" en la página 16 para ver la funcionalidad de los LED.

Desactivado: Los LED están desactivados para todos los estados.

Configuración del patron de cobertura

- Retire las mascarar si es necesario (Figura 8, parte 1). El patron modificado se muestra en la Figura 8, partes 3 a 7.

Nota: Si ambas mascarar estan instalados, el rango del detector se limita a 6m (defecto).

- Para modificar el patron se deben romper las mascarar (mostradas en gris en la Figura 8, parte 1). Las correspondientes partes de cortinas se muestran en la Figura 8, parte 2.
- Si fuera necesario, colocar las apropiadas etiquetas en los espejos. Para mas detalles Figura 7, parte 1.

Precaución: Al retirar las etiquetas una vez colocadas, se puede dañar la superficie del espejo.

- Cuando existen objetos cercanos justo debajo del detector, encaje la mascara en el interior de la ventana (por defecto). Esto anula la parte de las cortinas que enfocan hacia abajo del detector, y que pueden desestabilizar al detector. Mirar Figura 7, parte 2.

Prueba de detección del detector

Existen dos formas de activar el modo de prueba de detección.

SW1-6 configurado en LED activado, SW1-5 configurado en remoto desactivado

En este modo la indicación del LED siempre es activado (modo de prueba de detección constante).

SW1-6 configurado en LED activado, SW1-5 configurado en remoto activado

Esta configuración permite la entrada de prueba de detección (clavija 7) y la entrada de día/noche (clavija 8). Esto permite que el usuario active la indicación LED de forma remota configurando el detector en modo de día y activar la prueba de detección.

Modo verde

Cuando SW1-5 se configura en remoto activado, el radar se apaga durante el modo de día (sin WT) para reducir el consumo actual. El detector funciona entonces en modo PIR únicamente.

Nota: La línea día/noche se tiene que conectar al panel de control para que este modo funcione.

Memoria de alarma

Cuando SW1-5 se establece en remoto activado, las alarmas que se producen durante el modo noche se almacenan en la memoria del detector. Se indican mediante un LED de color rojo intermitente cuando la unidad se cambia a modo día (prueba de detección desactivada). La memoria se borra cuando el detector se vuelve a poner en modo noche.

Nota: Define SW1-6 en desactivado para evitar que la memoria de la alarma se muestre en los LED. Consulte "SW1-6: LED" más atrás.

LED y salidas

Para habilitar las funcionalidad LED, define SW1-6 en activado, de lo contrario los LED estarán desactivados en cualquier condición. Consulte "SW1-6: LED" en la página 15 para obtener más información.

Tabla 5: LED y salidas

Estado	LED rojo	Relé de alarma	Relé de fallo	Restablecimiento
Inicio		Cerrado	Cerrado	Automáticamente después de 60 s
Bajo voltaje		Abrir	Abrir	Aplicar el voltaje adecuado
Alarma PIR de intruso		Cerrado	Cerrado	
Alarma de intruso por microondas		Cerrado	Cerrado	
Alarma de intruso por movimiento		Abrir	Cerrado	Automáticamente después de 3 s doble
PIR cerrado (memoria)		Cerrado	Cerrado	Cambiar a modo noche

Activado de forma continua Parpadeo normal (1 Hz)

Especificaciones

Tecnología del detector:	
DD1012	Dual
DD1012PI	Dual, inmune a las mascotas
Rango	4, 6, 9, 12 m seleccionable mediante SW1-1 y SW1-2
Ángulo de visión	78 grados
Óptica PIR	9 cortinas de espejo de alta densidad
Frecuencia de microondas	5,8 GHz
Salida de microondas máxima a 1 m	0,003 $\mu\text{W}/\text{cm}^2$
Función de memoria	Sí
Alimentación de entrada	de 9 a 15 V --- (12 V nominal)
Inmunidad de tensión de pico a pico	2 V (a 12 V ---)
Tiempo de arranque del detector	60 s
Consumo de corriente	entre 5 y 16 mA (8 mA nom.)
Altura de instalación	De 1,8 a 3,0 m
Rango de velocidades de destino	De 0,2 a 3,0 m/s
Característica de relé del tamper/de la alarma (NC)	80 mA 30 V --- , Formulario A
Tiempo de alarma	3 s
Temperatura de funcionamiento	De -10 a +55°C (de 14 a 130°F)
Humedad relativa	95% máx., sin condensación
Peso	120 g
Dimensiones (Al x An x Pro)	126 x 63 x 50 mm
Rango de IP/IK	IP30 IK02
Tamper de pared	Opcional (ST400)

Información normativa

Fabricante UTC Fire & Security Americas Corporation, Inc.
1275 Red Fox Rd., Arden Hills, MN 55112-6943, EE. UU.

Representante de fabricación autorizado en la UE:
UTC Fire & Security B.V.
Kelvinstraat 7, 6003 DH Weert, Países Bajos

Certificación



2002/96/EC (directiva WEEE): Los productos marcados con este símbolo no se pueden desechar como residuos urbanos no clasificados en la Unión Europea. Para que se pueda realizar un reciclaje adecuado, devuelva este producto a su representante de ventas local al comprar un equipo nuevo similar o deséchelo en los puntos de recogida designados. Para obtener más información, consulte: www.recyclethis.info.

Información de contacto

www.utcfireandsecurity.com o www.interlogix.com

Para ponerse en contacto con el servicio técnico, consulte www.interlogix.com/customer-support.

FR: Fiche d'installation

Description

DD1012(-D) et DD1012PI sont des détecteurs de mouvement à double technologie. Ils associent la technologie brevetée d'optique à miroir IRP à la technologie brevetée de radar à portée contrôlée.

Le modèle DD1012PI est conçu pour rester indifférent à la présence d'animaux d'une certaine taille et d'une certaine catégorie. Les animaux pesant jusqu'à 18 kg (et mesurant jusqu'à 35 cm environ) ne provoquent généralement aucune perturbation du fonctionnement standard du détecteur, à moins qu'ils ne se déplacent à une hauteur supérieure à 35 cm au-dessus du sol, dans le champ de vision du détecteur.

Instructions d'installation

Voir la Figure 1.

Le détecteur est conçu pour un montage mural mais peut également être fixé au plafond à l'aide d'un support adapté.

Suivez les instructions ci-dessous pour déterminer le meilleur endroit où installer le détecteur.

- Montez le détecteur de manière à ce que la zone de couverture couvre le passage d'un intrus (voir la Figure 3).
- Montez le détecteur sur une surface stable, à une hauteur comprise entre 1,8 et 3 m.
- Ne montez pas le détecteur à moins de 0,5 m d'objets métalliques ou à moins de 1,5 m de lumières fluorescentes.
- Ne placez pas d'objets pouvant masquer le champ de vision du détecteur.
- Respectez une distance d'au moins 6 m entre chaque détecteur et utilisez le réglage de courte portée pour éviter

les interférences lorsque des détecteurs sont montés en vis-à-vis.

Le traitement à double technologie de ce détecteur est conçu pour résister aux risques de fausses alarmes. Toutefois, il est conseillé d'éviter les causes d'instabilité potentielles, telles que :

Risques liés à l'IRP :

- L'exposition du détecteur à la lumière directe du soleil
- Les sources de chaleur dans le champ de vision du détecteur
- Les courants d'air puissants sur le détecteur
- La présence d'animaux dans le champ de vision (détecteurs DD1012(-D))
- L'obstruction du champ de vision du détecteur par des objets volumineux, comme des meubles

Risques liés aux hyperfréquences :

- La surface de montage est sensible aux vibrations
- Les surfaces métalliques reflétant l'énergie des hyperfréquences
- Le mouvement de l'eau à travers les tuyaux de plastique
- Le déplacement ou les vibrations d'objets tels que des ventilateurs ou des conduits thermiques ou de climatisation

Nous recommandons de tester régulièrement le détecteur et de vérifier la centrale.

Installation du détecteur :

1. Soulevez le couvercle (voir la Figure 2, éléments 1 et 2).
2. A l'aide d'un tournevis, ouvrez délicatement le détecteur en faisant levier (voir fig. 2, éléments 3 et 4).

Attention : Veillez à ne pas toucher le capteur pyroélectrique (Figure 6).

3. Retirez la vis du cache (Figure 4, élément 2).
4. Fixez la base au mur à une hauteur comprise entre 1,8 m et 3 m du sol.

Voir la Figure 4.

- Pour un montage à plat, utilisez au moins deux vis (DIN 7998) dans la position A.

- Pour un montage en angle, utilisez les vis en position B ou C.

- Pour installer l'autoprotection à l'arrachement (ST400), utilisez les positions de montage A ou B. La position de montage de l'autoprotection ST400 est représentée par l'élément 3 dans la Figure 4. Ouvrez le loquet du panneau arrière (Figure 5, élément 2).

5. Raccordez le détecteur (voir figures 4 et 12). Utilisez les orifices d'entrée (Figure 5, élément 1) et le coupe-câble (Figure 5, élément 3) situés sur le panneau arrière.
6. Réglez les cavaliers et les commutateurs DIP de manière appropriée (pour plus d'informations, reportez-vous à la section « Réglage du détecteur » ci-dessous).
7. Retirer les caches et ajouter les autocollants, si nécessaire. Voir « Configuration de la couverture » en page 19 pour plus détails.
8. Pour les applications de montage au plafond, utilisez la patte de fixation à pivot SB01. La position de montage de

la patte de fixation SB01 est représentée par l'élément 1 de la Figure 4.

9. Fermez le cache, insérez la vis, puis remplacez le couvercle.

Connexions

Voir la Figure 12.

Tableau 1 : Connexions du détecteur

Borne	Libellé	Explication
1, 2	GND, +12V	Raccordement électrique (9 à 15 V $\overline{=}$, 12 V $\overline{=}$ nominal)
3, 4	ALARM	Sortie relais d'alarme (33 Ω). Utilisez le cavalier JA pour définir la résistance de fin de ligne (FDL) en série avec le relais. Reportez-vous à la section « Cavaliers » en page 18.
5, 6	AUTO-PROTECTION	Sortie du commutateur d'autoprotection (0 Ω). Utilisez le cavalier JT pour définir la résistance de fin de ligne (FDL) en série avec le commutateur. Reportez-vous à la section « Cavaliers » en page 18.
7	Walk test	Cette entrée permet d'activer et de désactiver le voyant lumineux (test de marche activé/désactivé). Le mode Walk Test (Test de marche) ne peut être utilisé que lorsque le détecteur est en mode Jour (broche n°8). Les modes Active (Actif) haut et bas sont déterminés par le commutateur SW1-3 (voir « SW1-3 : Polarité » en page 18).
8	Day/Night	Cette entrée active le mode Jour (affichage de l'alarme mémorisée sur le voyant lumineux) ou Nuit (active la mémoire d'alarme et efface les alarmes précédemment enregistrées). La polarité des modes Active (Actif) haut et bas est déterminée par le commutateur SW1-3 (voir « SW1-3 : Polarité » en page 18).

Remarques

- Les entrées 7 et 8 ne peuvent être utilisées que lorsque le commutateur SW1-5 est défini sur Remote on (Contrôle à distance activé). Reportez-vous à la section « SW1-5 : Fonction de contrôle à distance » en page 18.
- Ce voyant lumineux n'est actif que lorsque le commutateur SW1-6 est réglé sur LED on (Voyant activé).

La Figure 10 explique comment créer une zone unique avec une configuration en résistances multiples.

Légende de la fig. 10

(1) Relais d'alarme	Ra	Résistance de fin de ligne d'alarme
(2) Zone d'alarme		
(3) Sortie du contact d'autoprotection	Rt	Résistance de fin de ligne d'autoprotection

Réglage du détecteur

Consultez la Figure 13 pour connaître l'emplacement des cavaliers et du commutateur DIP.

Cavaliers

Les cavaliers déterminent le mode et la valeur des résistances de fin de ligne intégrées (FDL). Le circuit est illustré dans la Figure 10.

JA : détermine la résistance FDL de l'alarme embarquée (Ra)

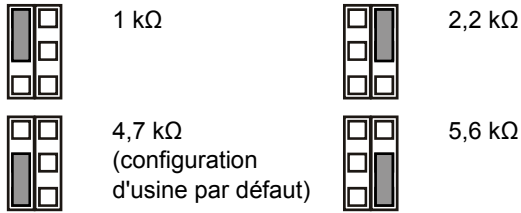

Position OFF : aucune FDL d'alarme.

JT : détermine la résistance FDL de l'autoprotection embarquée (Rt)

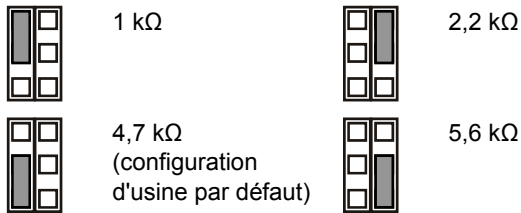

Position OFF : aucune FDL d'autoprotection.

Configuration de la zone

Pour configurer la zone, suivez la procédure ci-après.

- Sélectionnez les valeurs appropriées de résistance FDL avec les cavaliers JA et JT. Par exemple, le réglage du cavalier JT détermine la valeur Rt.
- Pour les sorties isolées, retirez le cavalier JT.
- Retirez les cavaliers JA et JT pour exclure les valeurs de FDL embarquée.

Pour configurer une zone unique avec toutes les résistances embarquées réglées, la résistance de la zone peut être définie comme suit :

Tableau 2 : Valeurs de résistance de zone

Etat de la zone	Valeur	Par défaut
Autoprotection (court-circuit)	0 Ω	0 Ω
Normal	Rt	4,7 kΩ
Alarme	Rt + Ra	9,4 kΩ
Autoprotection (ouvert)	∞	∞

Commutateurs DIP

Tableau 3 : SW1, paramètres généraux

Commutateur	Valeurs	
6: Voyant	Position ON : Voyant allumé*	Position OFF : Voyant éteint
5: Contrôle à distance	Position ON : Contrôle à distance activé	Position OFF : Contrôle à distance désactivé*
4: Réserve		
3: Polarité	Position ON : Polarité positive	Position OFF : Polarité négative*

Commutateur	Valeurs	
1, 2: Portée du radar	1 On, 2 On : 12 m*	1 On, 2 Off : 6 m
	1 Off, 2 On : 9 m	1 Off, 2 Off : 4 m

* Configuration usine par défaut

Commutateur DIP SW1

SW1-1, SW1-2 : Portée du radar

Utilisez les commutateurs SW1-1 et SW1-2 pour définir la portée du radar de sorte qu'elle s'adapte précisément à l'application. Ce radar inclut une fonction de crénelage spatial (range-gating), ce qui signifie que la portée de détection est extrêmement précise.



SW1-3 : Polarité

Position ON : Polarité positive. Configure les entrées (WT, test de marche et D/N, mode jour/nuit) avec le paramètre Active (Actif) haut.

Position OFF : Polarité négative. Configure les entrées (WT, test de marche et D/N, mode jour/nuit) avec le paramètre Active (Actif) bas. Configuration d'usine par défaut.

Cette fonctionnalité est expliquée à la Figure 9.

Légende de la fig. 9

- (1) Polarité haute
- (2) Polarité basse
- (3) Test de marche
- (4) Jour/nuit

Cette fonction dépend également du réglage du commutateur SW1-5. Reportez-vous à la section « SW1-5 : Fonction de contrôle à distance » ci-dessous.

SW1-4 : Réserve

Ne pas modifier.

SW1-5 : Fonction de contrôle à distance

Position ON : contrôle à distance activé. Active les entrées du test de marche (WT) et du mode jour/nuit (configuration d'usine par défaut).

Position OFF : contrôle à distance désactivé. Désactive les entrées du test de marche et du mode jour/nuit.

La fonction suivante dépend du réglage du contrôle à distance.

Tableau 4 : Fonctions dépendant du réglage du contrôle à distance

Élément	Description	Contrôle à distance activé sur SW1-5	Contrôle à distance désactivé sur SW1-5
SW1-3	Polarité	Sélectionnable	Positive seulement
WT	Entrée du test de marche	Activé	Désactivé
D/N	Entrée du mode jour/nuit	Activé	Désactivé

Elément	Description	Contrôle à distance activé sur SW1-5	Contrôle à distance désactivé sur SW1-5
Autre	Mode vert	Activé en mode jour sans test de marche	Désactivé
	Mémoire d'alarme	Activée en mode jour sans test de marche	Désactivée

Reportez-vous également la section « Connexions » en page 17.

SW1-6 : Voyants lumineux

Position ON : les voyants lumineux sont activés. Reportez-vous à la section « Voyants lumineux et sorties » ci-dessous pour connaître la fonction des voyants lumineux.

Position OFF : les voyants lumineux sont désactivés pour tous les états.

Configuration de la couverture

- Retirer les caches (Figure 8, indice 1) si nécessaire. La couverture modifiée est indiquée à la Figure 8, indices 3 à 7.

Note: Si tous les caches sont installés, la portée du détecteur est limitée à 6 m (par défaut).

- Modifier la couverture en cassant les différentes parties du cache (indiqué en gris sur la Figure 8, indice 1). Les fragments du rideau correspondant sont indiqués à la Figure 8, indice 2.

- Placer les autocollants de miroir appropriés si nécessaire. Voir la Figure 7, indice 1 pour plus détails.

Attention: La surface du miroir peut être endommagée en retirant les caches stickers.

- Quand des objets se situent directement sous le détecteurs, mettre en place le masque à l'intérieur de la fenêtre (par défaut). Cela désactivera les rideaux regardant en dessous, qui peuvent déstabiliser le détecteur. Voir la Figure 7, indice 2.

Test de marche sur le détecteur

Le mode de test de marche peut être activé de deux façons.

Voyant du SW1-6 activé, contrôle à distance du SW1-5 désactivé

Dans cette configuration, le voyant lumineux est toujours activé (mode de test de marche constant).

Voyant du SW1-6 activé, contrôle à distance du SW1-5 activé

Ce paramètre active l'entrée du test de marche (broche n°7) et celle du mode jour/nuit (broche n°8). Il permet à l'utilisateur d'activer le voyant lumineux à distance en faisant basculer le détecteur en mode Jour et en activant le test de marche.

Mode vert

Lorsque le contrôle à distance est activé sur le commutateur SW1-5, le radar est désactivé en mode Jour (aucun de test de marche) afin de réduire la consommation

d'électricité. Le détecteur fonctionne alors en mode IRP seulement.

Remarque : Pour que ce mode fonctionne, la ligne Jour/Nuit doit être connectée à la centrale.

Mémoire d'alarme



Lorsque le contrôle à distance du commutateur SW1-5 est activé, les alarmes déclenchées en mode Nuit sont stockées dans la mémoire du détecteur. Elles sont indiquées par un voyant rouge lumineux lorsque l'unité passe en mode Jour (test de marche désactivé). La mémoire est effacée lorsque le détecteur repasse en mode Nuit.



Remarque : Réglez le commutateur SW1-6 sur Off (Désactivé) pour ne pas afficher la mémoire d'alarme sur les voyants lumineux. Reportez-vous à la section « SW1-6 : Voyants lumineux » ci-dessus.

Voyants lumineux et sorties

Pour activer les voyants lumineux, réglez le commutateur SW1-6 sur On (Activé), sinon ils seront désactivés quel que soit l'état de l'unité. Reportez-vous à la section « SW1-6 : Voyants lumineux » ci-dessus pour plus d'informations.

Tableau 5: Voyants lumineux et sorties

Etat	Voyant rouge	Relais d'alarme	Relais de défaut	Réinitialisation
Démarrage		Fermé	Fermé	Automatiquement après 60 s
Basse tension		Ouvert	Ouvert	Utiliser une tension correcte
Alarme intrusion IRP		Fermé	Fermé	
Alarme intrusion hyperfréquence		Fermé	Fermé	
Alarme intrusion mouvement double		Ouvert	Fermé	Automatiquement après 3 s
IRP verrouillé (mémoire)		Fermé	Fermé	Passer en mode nuit

 Allumé en continu  Clignotant (1 Hz)

Caractéristiques techniques

Technologie de détection :	DD1012 DD1012PI	Double Double, indifférent aux animaux
Portée	4, 6, 9 ou 12 m, sélection via SW1-1 et SW1-2	
Angle de vue	78 degrés	
Optique IRP	9 miroirs à rideau haute densité	
Fréquence de l'hyperfréquence	5,8 GHz	
Sortie hyperfréquence max. à 1 m	0,003 µW/cm ²	
Fonction de mémoire	Oui	
Puissance d'entrée	9 à 15 V _{DC} (12 V nominal)	
Insensible à l'ondulation crête à crête	2 V (à 12 V _{DC})	
Temps de démarrage du détecteur	60 s	

Consommation électrique	5 à 16 mA (8 mA nominal)
Hauteur de montage	1,8 à 3 m
Vitesse de la cible	0,2 à 3 m/s
Caractéristiques du relais d'alarme (NC) / d'autoprotection	80 mA 30 V _{DC} , Forme A
Durée d'alarme	3 s
Température de fonctionnement	-10 à +55 °C (14 à 130 °F)
Humidité relative	95 % max., sans condensation
Poids	120 g
Dimensions (H x L x P)	126 × 63 × 50 mm
Classe IP/IK	IP30 IK04
Protection contre l'arrachement	En option (ST400)

Informations sur la réglementation

Fabricant	UTC Fire & Security Americas Corporation, Inc. 1275 Red Fox Rd., Arden Hills, MN 55112-6943, E-U
	Représentant européen agréé de la fabrication : UTC Fire & Security B.V. Kelvinstraat 7, 6003 DH Weert, Pays-Bas

Certification **CE**



2002/96/CE (directive DEEE) : Les produits portant ce symbole ne peuvent pas être mis au rebut avec les déchets municipaux non assujettis au tri sélectif au sein de l'Union européenne. Vous devez soit les remettre à votre fournisseur local au moment de l'achat d'un nouvel équipement équivalent, soit les déposer auprès d'un point de collecte approprié. Pour plus d'informations, consultez le site suivant : www.recyclethis.info.

Informations de contact

www.utcfireandsecurity.com ou www.interlogix.com

Pour contacter l'assistance technique, rendez-vous sur le site www.interlogix.com/customer-support.

IT: Istruzioni d'installazione

Descrizione

I dispositivi DD1012(-D) e DD1012PI sono rilevatori di movimento doppi. Uniscono la tecnologia ottica brevettata PIR alla tecnologia brevettata Range Controlled Radar.

Il dispositivo DD1012PI è progettato per non rilevare animali domestici di una certa corporatura e fino a determinate dimensioni. Gli animali di peso inferiore a 18 kg (alti circa 35 cm) generalmente non provocano alcun problema nelle applicazioni a meno che siano in grado di raggiungere un'altezza superiore ai 35 cm dal terreno nel campo visivo di rilevamento.

Linee guida per l'installazione

Vedere la figura 1.

Il rilevatore è progettato per l'installazione a parete, ma è anche possibile montarlo sul soffitto utilizzando una staffa di montaggio.

Per determinare la posizione di installazione ideale per il rilevatore, attenersi alle seguenti linee guida.

- Installare il rilevatore in modo che il movimento previsto di un eventuale intruso attraversi il campo di rilevamento (vedere la figura 3).
- Installare il rilevatore su una superficie stabile a un'altezza compresa tra 1,8 m e 3 m dal terreno.
- Non installare il rilevatore a una distanza inferiore a 0,5 m da oggetti metallici o 1,5 m da luci fluorescenti.
- Non collocare davanti al rilevatore oggetti che possano ostacolare il raggio di copertura.
- Installare i rilevatori a una distanza minima di 6 m tra loro e utilizzare l'impostazione a corto raggio per evitare interferenze quando sono installati l'uno di fronte all'altro.

L'elaborazione a doppia tecnologia di questo rilevatore è molto resistente ai rischi di falsi allarmi. Tuttavia è opportuno evitare possibili fattori di instabilità, quali:

Rischi PIR:

- Esposizione del rilevatore alla luce solare diretta
- Fonti di calore nel campo di rilevazione del rilevatore
- Forti correnti d'aria in prossimità del rilevatore
- Animali all'interno del campo visivo (rilevatori DD1012(-D))
- Oscuramento del campo di rilevazione del rilevatore con oggetti di grandi dimensioni (es. mobilio)

Rischi microonde:

- Superficie di montaggio soggetta a vibrazioni
- Superfici metalliche che riflettano le microonde
- Movimento di acqua attraverso tubature in plastica
- Oggetti in movimento o soggetti a vibrazioni, come ventilatori e condutture del riscaldamento o dell'aria condizionata

Si raccomanda di eseguire regolarmente il test di copertura del rilevatore e i relativi controlli sulla centrale di controllo.

Per installare il rilevatore:

1. Sollevare l'inserto di protezione (vedere la figura 2, voci 1 e 2).
2. Aprire il rilevatore facendo leva con un cacciavite (vedere la figura 2, voci 3 e 4).

Attenzione: non toccare il sensore piroelettrico (figura 6).

3. Rimuovere la vite del coperchio (figura 4, voce 2).
4. Fissare la base al muro a un'altezza dal pavimento compresa tra 1,8 e 3 m.

Vedere la figura 4.

- Per il montaggio su superficie piana, utilizzare almeno 2 viti (DIN 7998) nelle posizioni A.

- Per il montaggio angolare, utilizzare le viti nelle posizioni B o C.

- Per installare la protezione antimanomissione e antirimozione ST400, ricorrere alle posizioni di montaggio A o B. La posizione di montaggio della protezione ST400 è visibile come voce 3 nella Figura 4. Aprire l'uscita nella piastra posteriore (figura 5, voce 2).

5. Collegare il rilevatore (vedere le figure 4 e 12). Utilizzare gli ingressi dei cavi disponibili sulla piastra posteriore (figura 5, voce 1) e la canalina (figura 5, voce 3).

- Selezionare le impostazioni desiderate per i ponticelli e i DIP switch (per ulteriori informazioni, consultare "Impostazione del rilevatore" più sotto).
- Rimuovere le maschere di oscuramento e aggiungere gli adesivi, se richiesto. Vedere "Selezione del campo schema di copertura" a pagina 22 per ulteriori dettagli.
- Per applicazioni con montaggio a soffitto, utilizzare il supporto mobile SB01. La posizione del supporto mobile SB01 è illustrata come voce 1 nella figura 4.
- Chiudere il coperchio, inserire la relativa vite e collocare l'inserito di protezione.

Collegamenti

Vedere la figura 12.

Tabella6: Collegamenti del rilevatore

Terminale	Etichetta	Spiegazione
1, 2	GND, +12 V	Collegamento all'alimentazione (da 9 a 15 V _{DC} , 12 V _{DC} nominale)
3, 4	ALARM	Uscita relè allarme (33 Ω). Utilizzare il ponticello JA per configurare la resistenza EOL integrata in serie con il relè. Vedere "Ponticelli" più sotto.
5, 6	MANO-MISSIONE	Uscita interruttore antimanomissione (0 Ω). Utilizzare il ponticello JT per configurare la resistenza EOL sulla scheda in serie con l'interruttore. Vedere "Ponticelli" più sotto.
7	Test copertura	Questo ingresso consente di abilitare e di disabilitare il LED (test di copertura On/Off). La modalità test di copertura è accessibile solo quando il rilevatore si trova in modo giorno (pin 8). Lo stato alto o basso dell'uscita è determinato dal commutatore SW1-3 (vedere "SW1-3: Polarità" a pagina 22).
8	Giorno / notte	Questo ingresso commuta il rilevatore in modo giorno (visualizzazione della memoria sull'indicatore LED) o notte (attivazione della memoria dell'allarme e cancellazione degli allarmi memorizzati in precedenza). La polarità alta o bassa è determinata dal commutatore SW1-3 (vedere "SW1-3: Polarità" a pagina 22).

Note

- Gli ingressi 7 e 8 possono essere utilizzati solo quando il commutatore SW1-5 è impostato su Remote on. Vedere "SW1-5: Funzionalità remota" a pagina 22.
- Il LED è abilitato solo quando il commutatore SW1-6 è impostato su LED on.

La figura 10 mostra come creare una zona singola con una configurazione a resistenza multipla.

Legenda Figura 10

(1) Relè di allarme	Ra	Resistenza allarme di fine linea (EOL)
(2) Zona allarme		
(3) Uscita commutatore antimanomissione	Rt	Resistenza antimanomissione di fine linea (EOL)

Impostazione del rilevatore

Per le posizioni dei ponticelli e del DIP switch, vedere la figura 13.

Ponticelli

I ponticelli consentono di definire la modalità e il valore di fine linea (EOL) sulla scheda. Il circuito è visibile nella figura 10.

JA: Impostazione resistenza allarme (Ra) di fine linea (EOL) integrata

	1 kΩ		2,2 kΩ
	4,7 kΩ (impostazione predefinita)		5,6 kΩ

Off: Nessun allarme EOL integrato.

JT: Impostazione resistenza antimanomissione (Rt) di fine linea (EOL) integrata

	1 kΩ		2,2 kΩ
	4,7 kΩ (impostazione predefinita)		5,6 kΩ

Off: Nessun allarme antimanomissione EOL integrato.

Configurazione della zona

Per configurare una zona, attenersi alla seguente procedura.

- Selezionare i valori appropriati per la resistenza di fine linea (EOL) utilizzando i jumper JA e JT. Ad esempio, attraverso il ponticello JT si determina il valore di Rt.
- Per le uscite isolate, rimuovere JT.
- Rimuovere i ponticelli JA e JT per escludere i valori di EOL integrati.

Per una singola zona con tutte le resistenze integrate impostate, la resistenza della zona può essere la seguente.

Tabella7: Valori di resistenza della zona

Stato zona	Valore	Parametro predefinito
Manomissione (breve)	0 Ω	0 Ω
Normale	Rt	4,7 kΩ
Alarm (Allarme)	Rt+Ra	9,4 kΩ
Antimanomissione (aperto)	∞	∞

Interruttori DIP

Tabella8: SW1, impostazioni generali

Switch	Valori	
6: LED	Chiuso: LED acceso*	Off: LED spento
5: Remoto	Chiuso: Remote on	Off: Remote off*
4: Riservato		
3: Polarità	Chiuso: Polarità positiva	Off: Polarità negativa*
1, 2: Copertura radar	1 On, 2 On: 12 m*	1 On, 2 Off: 6 m
	1 Off, 2 On: 9 m	1 Off, 2 Off: 4 m

* Impostazione predefinita

DIP switch SW1

SW1-1, SW1-2: Copertura radar

Utilizzare i commutatori SW1-1 e SW1-2 per impostare la copertura del radar in modo che si adatti esattamente all'applicazione. Il radar è di tipo range-gating, di conseguenza l'intervallo di rilevamento è molto preciso.



SW1-3: Polarità

Chiuso: Polarità positiva. Consente di configurare gli ingressi (WT e D/N) come "Attivo alto".

Off: Polarità negativa. Consente di configurare gli ingressi (WT e D/N) come "Attivo basso". Impostazione predefinita.

La funzionalità è spiegata nella Figura 9.

Legenda Figura 11

- (1) Polarità alta (3) Test copertura
(2) Polarità bassa (4) Giorno/notte

Questa funzione dipende anche dall'impostazione del commutatore SW1-5. Vedere "SW1-5: Funzionalità remota" più sotto.

SW1-4: Riservato

Non modificare il valore visualizzato.

SW1-5: Funzionalità remota

Chiuso: Remote on. Abilita il test di copertura e gli ingressi giorno/notte (impostazione predefinita).

Off: Remote off. Disabilita il test di copertura e gli ingressi giorno/notte.

La seguente funzionalità dipende dall'impostazione Remote.

Tabella9: Funzionalità che dipendono dall'impostazione Remote

Voce	Descrizione	SW1-5 Remote on	SW1-5 Remote off
SW1-3	Polarità	Selezionabile	Solo positivo
WT	Ingresso WT	Abilitato	Disabilitato
D/N	Ingresso D/N	Abilitato	Disabilitato
Altro	Modalità verde	Abilitato in modo giorno senza test di copertura	Disabilitato
	Memoria allarme	Abilitato in modo giorno senza test di copertura	Disabilitato

Vedere anche "Collegamenti" a pagina 21.

SW1-6: LED

Chiuso: I LED sono abilitati. Per le funzionalità dei LED, vedere "LED e uscite" a pagina 23.

Off: I LED sono disabilitati per qualsiasi stato.

Selezione del campo schema di copertura

- Rimuovere le maschere (Figura 8, oggetto 1) se necessario. Il campo è illustrato in Figura 8, oggetto da 3 a 7.

Nota: Se entrambe le maschere sono installate, il campo di copertura è limitato a 6 m (impostazione di fabbrica).

- Modificare il campo di copertura staccando le parti della maschera (mostrare in grigio nella Figura 8, oggetto 1). Le porzioni di tende corrispondenti sono illustrate nella Figura 8, oggetto2.
- Mettere gli appropriati adesivi sullo specchio se necessario. Vedere Figura 7, oggetto 1 per dettagli.

Attenzione: La rimozione degli adesivi può danneggiare la superficie dello specchio.

- Quando ci sono oggetti vicino direttamente sotto il sensore, mettere la maschera all'interno della finestra (impostazioni di fabbrica). Questo disabilita la parte di tende che guardano in basso verso l'oggetto, la cui vicinanza potrebbe destabilizzare il sensore. Vedere Figura 7, oggetto 2.

Esecuzione del test di copertura del rilevatore

Esistono due modi per attivare il modo test di copertura.

SW1-6 impostato su LED on, SW1-5 impostato su Remote off

In questa modalità l'indicazione mediante LED è sempre abilitata (modalità test di copertura costante).

SW1-6 impostato su LED on, SW1-5 impostato su Remote on

Questa impostazione consente di abilitare l'ingresso del test di copertura (pin 7) e l'ingresso giorno/notte (pin 8). Questo consente all'utente di attivare l'indicazione LED in remoto impostando il rilevatore in modo giorno e attivando il test di copertura.

Modalità verde

Quando il commutatore SW1-5 è impostato su Remote on, il radar viene disattivato in modo giorno (senza test di copertura) per ridurre il consumo energetico. Il rilevatore quindi è attivo solo in modo PIR.

Nota: Per il funzionamento in questa modalità, la linea giorno/notte deve essere collegata alla centrale.

Memoria allarme



Quando il commutatore SW1-5 è impostato su Remote on, gli allarmi verificatisi in modo notte vengono archiviati nel rilevatore. Sono indicati da un LED lampeggiante quando l'unità passa al modo giorno (test di copertura disattivato). La memoria viene cancellata quando il rilevatore ritorna al modo notte.

Nota: Impostare il commutatore SW1-6 su Off per impedire la visualizzazione della memoria degli allarmi sui LED. Vedere "SW1-6: LED" più sopra.

LED e uscite

Per attivare la funzionalità dei LED, impostare il commutatore SW1-6 su On, altrimenti i LED rimangono disattivati in tutte le condizioni. Per ulteriori dettagli vedere "SW1-6: LED" a pagina 22.

Tabella10: LED e uscite

Stato	LED rosso	Relè di allarme	Relè di guasto	Reset
Avviamento		Chiuso	Chiuso	Automatico dopo 60 s
Bassa tensione		Aperto	Aperto	Applicazione della tensione corretta
Allarme anti intrusione PIR		Chiuso	Chiuso	
Allarme intrusione microonde		Chiuso	Chiuso	
Allarme intrusione movimento doppio		Aperto	Chiuso	Automatico dopo 3 s
PIR memorizzato (memoria)		Chiuso	Chiuso	Commutazione al modo notte

 Sempre acceso  Lampeggio normale (1 Hz)

Specifiche

Tecnologia di rilevamento:	
DD1012	Doppio
DD1012PI	Doppio, non sensibile agli animali domestici
Range	4, 6, 9, 12 metri, selezionabili mediante i commutatori SW1-1 e SW1-2
Angolo visivo	78 gradi
Ottica PIR	9 tende a specchio ad alta densità
Frequenza microonda	5,8 GHz
Max potenza uscita microonda a 1 m	0,003 μ W/cm ²
Funzionalità di memoria	Sì
Corrente d'ingresso	da 9 a 15 V $\overline{=}$ (12 V nominali)
Non sensibile all'ondulazione residua picco-picco	2 V (a 12 V $\overline{=}$)
Tempo di avvio rilevatore	60 s
Consumo di corrente	da 5 a 16 mA (8 mA nominali)
Altezza di montaggio	da 1,8 a 3,0 m
Velocità di rilevamento	da 0,2 a 3,0 m/s
Relè antimanomissione/allarme (NC) caratt.	80 mA, 30 V $\overline{=}$, forma A
Tempo di allarme	3 s
Temperatura di funzionamento	da -10 a +55°C
Umidità relativa	95% di umidità massima, senza condensa
Peso	120 g
Dimensioni (A x L x P)	126 x 63 x 50 mm
Grado di protezione IP/IK	IP30 IK04
Protezione antirimozione	Opzionale (ST400)

Informazioni sulle normative

Produttore UTC Fire & Security Americas Corporation, Inc.
1275 Red Fox Rd., Arden Hills, MN 55112-6943, Stati Uniti
Rappresentante autorizzato per l'UE:
UTC Fire & Security B.V.
Kelvinstraat 7, 6003 DH Weert, Paesi Bassi

Certificazione 



2002/96/CE (direttiva WEEE): all'interno dell'Unione europea i prodotti contrassegnati con questo simbolo non possono essere smaltiti come normali rifiuti. Al momento dell'acquisto di un'apparecchiatura nuova analoga, restituire il prodotto al fornitore locale o smaltirlo consegnandolo presso gli appositi punti di raccolta. Per ulteriori informazioni consultare: www.recyclethis.info.

Informazioni di contatto

www.utcfireandsecurity.com o www.interlogix.com.

Per l'assistenza clienti, consultare www.interlogix.com/customer-support.

NL: Installatieblad

Beschrijving

DD1012(-D) en DD1012PI zijn dual bewegingsdetectors. Ze combineren de gepatenteerde PIR-spiegeloptiektechnologie met de gepatenteerde Range Controlled Radar-technologie.

De DD1012PI is ontworpen om immuun te zijn voor bepaalde soorten en grote van dieren. Dieren tot 18 kg (ongeveer 35 cm groot) zorgen normaal niet voor problemen/alarmen bij een standaardtoepassing, behalve als ze zich hoger dan 35 cm van de vloer in het detectieveld bewegen.

Richtlijnen voor de installatie

Zie afbeelding 1.

De detector dient aan de wand te worden gemonteerd maar kan ook op met behulp van een montagebeugel aan het plafond worden bevestigd.

Gebruik de volgende richtlijnen voor het bepalen van de beste locatie voor installatie van de detector.

- Monteer de detector zodanig dat de verwachte bewegingsrichting van een indringer dwarsdoor het detectiepatroon loopt (zie afbeelding 3).
- Monteer de detector op een stabiel oppervlak en een hoogte tussen 1,8 m en 3,0 m van de vloer.
- Plaats de detector niet binnen 0,5 m van metalen voorwerpen of binnen 1,5 m van TL-verlichting.
- Plaats geen voorwerpen voor de detector die het detectieveld kunnen blokkeren.
- Plaats detectors op ten minste 6 m van elkaar en gebruik de korte bereik instelling om storing te voorkomen.

De dual-technologie van deze detector voorkomt het risico van loze alarmen. Vermijd niettemin alle mogelijke oorzaken van instabiliteit, zoals:

PIR-invloeden:

- Rechtstreeks zonlicht op de detector
- Warmtebronnen binnen het detectieveld van de detector
- Veel tocht op de detector
- Dieren in het detectieveld (DD1012(-D)-detectors)
- Het detectieveld van de detector versperren met grote objecten, zoals meubels

Microgolf-invloeden:

- Montageplaats is onderhevig aan trillingen
- Metalen oppervlakken die de radargolven reflecteren
- Beweging van water door plastic buizen in het detectieveld of direct achter de detector
- Bewegende of trillende voorwerpen, zoals ventilatoren, verwarmingen of air-co's

Wij adviseren om regelmatig een looptest van de detector uit te voeren en het resultaat op het controlepaneel te verifiëren.

Ga als volgt te werk om de detector te installeren:

1. Neem het afdekplaatje uit (zie afbeelding 2, item 1 en 2).
2. Maak de detector voorzichtig open met een schroevendraaier (zie afbeelding 2, items 2 en 3).
Let op: Raak de pyro-elektrische sensor niet aan (afbeelding 6).
3. Verwijder de schroef uit het deksel (afbeelding 4, item 2).
4. Monteer de achterkant tegen de muur tussen 1,8 m en 3,0 m vanaf de vloer.

Zie afbeelding 4.

- Voor vlakke montage, gebruik ten minste twee schroeven (DIN 7998) in posities A.
- Gebruik voor hoekmontage schroeven in positie B of C.
- Als u de afneembeveiliging ST400 wilt installeren, gebruikt u montageposities A of B. De ST400-montagepositie wordt weergegeven als item 3 in afbeelding 4. Open de opening in de achterkant (afbeelding 5, item 2).

5. Sluit de bedrading van de detector aan (zie afbeeldingen 4 en 12). Gebruik de kabelopeningen (afbeelding 5, item 1) en kabelgoot (afbeelding 5, item 3) in de achterkant.
6. Selecteer de gewenste jumper- en DIP-switch instellingen (zie "De detector instellen" hieronder voor meer informatie).
7. Verwijder de maskers en voeg de stickers toe, indien nodig. Zie "Het detectie patroon configureren" op pagina 25 voor meer details.
8. Gebruik voor plafondmontage de SB01-montagebeugel. SB01-montageposities worden weergegeven als item 1 in afbeelding 34
9. Sluit de voorkant, plaats de schroef in de behuizing en plaats het afdekplaatje.

Aansluitingen

Zie afbeelding 12.

Tabel 1: Detectoraansluitingen

Aansluiting	Label	Verklaring
1, 2	GND, +12V	Voedingsaansluiting (9 t/m 15 V _{DC} , 12 V _{AC} nominaal)
3, 4	ALARM	Alarmrelaisuitgang (33 Ω). Gebruik jumper JA om de ingebouwde EOL-weerstand in serie te plaatsen met het relais. Zie "Jumpers" hieronder.
5, 6	TAMPER	Sabotagerelaisuitgang (0 Ω). Gebruik jumper JT om de ingebouwde EOL-weerstand in serie te plaatsen met de schakelaar. Zie "Jumpers" hieronder.
7	Looptest	Met deze ingang wordt de LED (looptest aan/uit) in- en uitgeschakeld. De looptestmodus kan alleen worden geactiveerd wanneer de detector zich in de dagmodus bevindt (pin 8). Actieve hoge of lage wordt bepaald door SW1-3 (zie "SW1-3: (Polariteit)" op pagina 25).
8	Dag / nacht	Met deze ingang wordt de detector overgeschakeld in dag- (geheugen wordt op de LED-indicator getoond) of nachtmodus (alarmgeheugen wordt geactiveerd en eerder opgeslagen alarmen worden gewist). Actieve hoge of lage wordt bepaald door SW1-3 (zie "SW1-3: (Polariteit)" op pagina 25).

Opmerkingen

- Ingangen 7 en 8 kunnen alleen worden gebruikt wanneer SW1-5 is ingesteld op Remote on (Extern aan). Zie "SW1-5: (Externe functionaliteit)" op pagina 25.
- De LED is alleen ingeschakeld wanneer SW1-6 is ingesteld op LED on (LED aan).

In afbeelding 10 wordt uitgelegd hoe u een enkele ingang met meerdere weerstanden kunt instellen.

Legenda afbeelding 10

- | | |
|---------------------------|---------------------------|
| (1) Alarmrelais | Ra Alarm EOL-weerstand |
| (2) Alarmingang centrale | Rt Sabotage EOL-weerstand |
| (3) Sabotageswitchuitgang | |





De detector instellen

Zie afbeelding 13 voor locaties van jumpers en DIP-switches.

Jumpers

Met de jumpers stelt u de ingebouwde EOL-mode en waarde in. Het circuit wordt weergegeven in afbeelding 10.

JA: Ingebouwde alarm EOL-weerstand (Ra) instellen

	1 kΩ		2,2 kΩ
	4,7 kΩ (fabrieksstandaard)		5,6 kΩ

Off (Uit): Geen ingebouwde alarm EOL.

JT: Ingebouwde sabotage EOL-weerstand (Rt) instellen



1 kΩ



2,2 kΩ



4,7 kΩ
(fabrieksstandaard)



5,6 kΩ

Off (Uit): Geen ingebouwde sabotage EOL.

Ingang configureren

Als u de ingang wilt instellen, past u de volgende selectie toe.

- Selecteer de correcte EOL-weerstandwaarden met JA en JT. Bijvoorbeeld, de instelling van jumper JT bepaalt de Rt-waarde.
- Verwijder JT voor geïsoleerde uitgangen.(enkel lus)
- Verwijder jumpers JA, en JT om ingebouwde EOL-waarden uit te sluiten.(geen ingebouwde eindweerstand)

Voor een (dubbellus weerstand configuratie) ingang met alle ingebouwde weerstanden ingesteld, kan de ingangswaarde de volgende zijn.

Tabel 2: Weerstandswaarden ingang

Ingangstatus	Waarde	Standaard
Sabotage (kort)	0 Ω	0 Ω
Normaal	Rt	4,7 kΩ
Alarm	Rt+Ra	9,4 kΩ
Sabotage (open)	∞	∞

Dipswitches

Tabel 3: SW1, algemene instellingen

Schakelaar	Waarden
6: LED	On (Aan): LED aan* Off (Uit): LED uit
5: Extern	On (Aan): Extern aan Off (Uit): Extern uit*
4: Gereserveerd	
3: Polariteit	On (Aan): Positieve polariteit Off (Uit): Negatieve polariteit*
1, 2: Radarbereik	1 aan, 2 aan: 12 m* 1 aan, 2 uit: 6 m 1 uit, 2 aan: 9 m 1 uit, 2 uit: 4 m

* Fabrieksinstellingen

DIP-switch SW1

SW1-1, SW1-2: Radar range (Radarbereik)

Gebruik SW1-1 en SW1-2 om het radarbereik in te stellen dat precies bij het detectiebereik hoort. De radar is van het type Range-gating, wat betekent dat het detectiebereik bijzonder nauwkeurig is.



4 m



9 m



6 m



12 m
Fabrieksinstelling

SW1-3: (Polariteit)

On (Aan): Positieve polariteit. Configureert de ingangen (WT en D/N) als "Active high" (Actieve hoog).

Off (Uit): Negatieve polariteit. Configureert de ingangen (WT en D/N) als "Active low" (Actieve laag). Fabrieksinstelling.

De functionaliteit wordt verklaard in afbeelding 9.

Verklaring afbeelding 9

- | | |
|---------------------|---------------|
| (1) Polariteit hoog | (3) Looptest |
| (2) Polariteit laag | (4) Dag/nacht |

Deze functie is tevens afhankelijk van de SW1-5-instelling. Zie "SW1-5: (Externe functionaliteit)" hieronder.

SW1-4: Niet gebruikt (Gereserveerd)

Niet wijzigen.

SW1-5: (Externe functionaliteit)

On (Aan): Extern aan. Activeert WT en dag-/nachtingangen (fabrieksinstelling).

Off (Uit): Extern uit. Schakelt WT en dag-/nachtingangen uit.

De volgende functionaliteit is afhankelijk van de instelling voor Remote (Extern).

Tabel 4: Functies zijn afhankelijk van de instelling Remote (Extern)

Item	Beschrijving	SW1-5 (Extern aan)	SW1-5 (Extern uit)
SW1-3	Polariteit	Instelbaar	Alleen positief
WT	WT-ingang	Ingeschakeld	Uitgeschakeld
D/N	D/N-ingang	Ingeschakeld	Uitgeschakeld
Overige	Groene mode	Ingeschakeld in de dagmodus zonder WT	Uitgeschakeld
	Alarm-geheugen	Ingeschakeld in de dagmodus zonder WT	Uitgeschakeld

Zie ook "Aansluitingen" op pagina 24.

SW1-6: LED's

On (Aan): LED's zijn ingeschakeld. Zie "LED's en uitgangen" op pagina 26 voor LED-functionaliteit.

Off (Uit): LED's zijn uitgeschakeld voor elke status.

Het detectie patroon configureren

- Indien nodig verwijderen de maskers (figuur 8, punt 1). Het gewijzigde patroon is afgebeeld in figuur 8, punten 3 tot en met 7.

Opmerking: Als zowel beide maskers zijn geïnstalleerd, het detectie bereik is beperkt tot 6 m

- Het detectiepatroon wijzigen door uit breken van maskers delen (weergegeven als grijs in figuur 8, punt 2).
- Plak de juiste spiegel stickers indien nodig. Zie afbeelding 7, punt 1 voor details.

Let op: Verwijderen van stickers kan het spiegel oppervlak beschadigen.

- Wanneer er stoor objecten zich direct onder de detector bevinden, plaats dan het masker aan de binnenkant van het venster (standaard). Hiermee schakelt u dat deel van

het gordijnen uit, dat neer kijkt op het object, hierdoor kan de detector onstabiel worden. Zie afbeelding 7, punt 2.

Looptest voor de detector uitvoeren

U kunt op twee manieren overschakelen naar de looptestfunctie.

SW1-6 ingesteld op (LED aan), SW1-5 ingesteld op (Extern uit)

In deze modus is de LED-indicatie altijd ingeschakeld (constante looptestmodus).

SW1-6 ingesteld op (LED aan), SW1-5 ingesteld op (Extern aan)

Deze instelling activeert de looptestingang (pin 7) en de dag/nacht-ingang (pin 8). Hiermee kan de gebruiker extern deLED- activeren door de detector in de dagmodus in te stellen en de looptest te activeren.

Groene modus

Wanneer SW1-5 is ingesteld op (Extern aan), wordt de radar uitgeschakeld gedurende de dagmode (zonder WT) om het stroomverbruik te reduceren. De detector werkt vervolgens alleen maar als PIR (enkel detector PIR).

Opmerking: De dag/nacht-lijn moet zijn aangesloten op de centrale om deze mode te kunnen gebruiken.

Alarm memory (Alarmgeheugen)



Wanneer SW1-5 is ingesteld op (Extern aan), worden de alarmen die gedurende de nacht zijn opgetreden opgeslagen in het detectorgeheugen. Ze worden aangeduid met een knipperende rode LED wanneer de centrale wordt overgeschakeld naar de dagmodus (looptest uitgeschakeld). Het geheugen wordt gewist wanneer de detector weer in de nachtmode wordt geschakeld.

Opmerking: Stel SW1-6 in op (Uit) om te voorkomen dat het alarmgeheugen op de LED's wordt weergegeven. Zie "SW1-6: LED's" op pagina 25.

LED's en uitgangen



Als u de LED-functionaliteit wilt inschakelen, stelt u SW1-6 in op (Aan), anders zijn de LED's uitgeschakeld in iedere willekeurige conditie. Zie "SW1-6: LED's" op pagina 25 voor meer informatie.

Tabel 5: LED's en uitgangen

Status	Rode LED	Alarm-relais	Storing-relais	Opnieuw instellen
Opstarten		G	G	Automatisch na 60 sec
Lage spanning		O	O	Correcte spanning toepassen
PIR-inbraakalarm		G	G	
Microgolf inbraakalarm		G	G	
Dubbele beweging inbraakalarm		O	G	Automatisch na 3 sec

Status	Rode LED	Alarm-relais	Storing-relais	Opnieuw instellen
Vergrendeld PIR (geheugen)		G	G	Overschakelen naar de nachtmodus

G — Gesloten, O — Open

 Continu aan  Normaal knipperend (1 Hz)

Specificaties

Detectortechnologie:	DD1012 DD1012PI	Dual Dual, immuun voor huisdieren
Bereik		4, 6, 9, 12 m instelbaar via SW1-1 en SW1-2
Kijkveld		78 graden
PIR-optiek		9 spiegelgordijnen met hoge dichtheid
Radarfrequentie		5,8 GHz
Max. microgolfuitgang op 1 m		0,003 μ W/cm ²
Geheugenfunctie		Ja
Aansluitspanning		9 t/m 15 V $\overline{=}$ (12 V nominaal)
Immuniteit rimpelspanning piek-tot-piek		2 V (bij 12 V $\overline{=}$)
Opstarttijd detector		60 sec
Stroomverbruik		5 t/m 16 mA (8 mA nom.)
Montagehoogte		1,8 t/m 3,0 m
Bewegingsnelheid		0,2 t/m 3,0 m/s
Alarm (NC) / Sabotagerelais kenmerk		80 mA 30 V $\overline{=}$, Form A
Alarmtijd		3 sec
Omgevingstemperatuur		-10 tot +55°C
Relatieve luchtvochtigheid		95% max., niet-condenserend
Gewicht		120 gr.
Afmetingen (H x B x D)		126 x 63 x 50 mm
IP/IK-klasse		IP30 IK04
Afneembeveiliging		Optioneel (ST400)

Regelgeving

Fabrikant	UTC Fire & Security Americas Corporation, Inc. 1275 Red Fox Rd., Arden Hills, MN 55112-6943, USA Geautoriseerde EU-vertegenwoordiger: UTC Fire & Security B.V. Kelvinstraat 7, 6003 DH Weert, Nederland
-----------	---

Certificatie



2002/96/EC (WEEE-richtlijn): Producten met dit symbool mogen in de Europese Unie niet bij het ongesorteerde gemeentefval worden gegooid. Voor een correcte recycling dient u dit product te retourneren aan uw lokale leverancier op het moment dat u een vergelijkbaar nieuw product aanschaft, of het weg te gooien op toegewezen verzamelpunten. Voor meer informatie zie: www.recyclethis.info.

Contactgegevens

www.utcfireandsecurity.com of www.interlogix.com.

PL: Instrukcja instalacji

Opis

DD1012(-D) i DD1012PI to dualne czujki ruchu. Połączono w nich opatentowaną technologię optyki lustrzanej PIR z opatentowaną radarową technologią sterowania zasięgiem.

Czujka DD1012PI została zaprojektowana tak, że nie reaguje na zwierzęta domowe określonej wielkości i budowy. Zwierzęta o wadze do 18 kg (około 35 cm wysokości) zwykle nie stwarzają żadnych problemów w standardowych zastosowaniach, o ile nie mogą stanąć wyżej niż 35 cm od podłogi w polu widzenia czujki.

Instalacja - wskazówki

Patrz Rysunek 1.

Czujka jest przeznaczona do montażu na ścianie, ale przy zastosowaniu uchwytu mocującego można ją też zamontować na suficie.

Poniższe wskazówki pomogą określić najlepsze miejsce instalacji czujki.

- Czujkę należy zamontować w taki sposób, aby oczekiwany kierunek ruchu intruza przecinał obszar wykrywania (patrz rys. 3).
- Czujkę należy zamontować na stabilnej powierzchni na wysokości od 1,8 m do 3,0 m od podłogi.
- Czujki nie należy montować w odległości do 0,5 m od metalowych obiektów lub w odległości do 1,5 m od lamp fluorescencyjnych.
- Z przodu czujki nie należy umieszczać obiektów, które mogłyby zasłaniać pole widzenia.
- Czujki należy umieścić w odległości co najmniej 6 m od siebie. Jeśli czujki są montowane naprzeciwko siebie, aby zapobiec zakłóceniom, należy użyć ustawienia krótkiego zasięgu.

Technologia podwójnego przetwarzania zastosowana w niniejszej czujce zabezpiecza ją przed fałszywymi alarmami. Należy jednak unikać potencjalnych przyczyn niestabilności, takich jak:

Zakłócenia związane z technologią PIR:

- Światło słoneczne padające bezpośrednio na czujkę
- Źródła ciepła w polu widzenia czujki
- Silne strumienie powietrza skierowane na czujkę
- Zwierzęta w polu widzenia (czujki DD1012(-D))
- Przesłonięcie pola widzenia czujki przez duże przedmioty, takie jak meble

Zakłócenia mikrofalowe:

- Powierzchnia mocowania wrażliwa na drgania
- Powierzchnie metalowe odbijające energię mikrofalową
- Ruch wody przez plastikowe rury
- Poruszające się lub drgające przedmioty, takie jak wentylatory bądź rury ogrzewania lub klimatyzacji

Aby zamontować czujkę, należy wykonać następujące czynności:

1. Unieś przesłony kurtyn (patrz rys. 2, poz. 1 i 2).
2. Otwórz czujkę, podważając ją ostrożnie wkrętakiem (patrz rys. 2, poz. 3 i 4).

Uwaga: Nie należy dotykać czujnika piroelektrycznego (rys. 6).

3. Wyjmij śrubę pokrywy (rys. 4, poz. 2).
4. Przymocuj podstawę do ściany na wysokości od 1,8 m do 3,0 m od podłogi.

Patrz Rysunek 4.

- W przypadku montażu płaskiego użyj co najmniej dwóch śrub (DIN 7998), umieszczając je w pozycji A.

- W przypadku montażu narożnego użyj śrub w pozycji B lub C.

- Aby zainstalować zabezpieczenie przed oderwaniem ST400, użyj pozycji montażowej A lub B. Pozycja montażowa elementu ST400 jest pokazana jako poz. 3 na rys. 4. Otwórz wylot w płycie tylnej (rys. 5, poz. 2).

5. Podłącz okablowanie czujki (patrz rys. 4 i 12). Użyj wlotów kablowych w płycie tylnej (rys. 5, poz. 1) i kanału kablowego (rys. 5, poz. 3).
6. Wybierz żądane ustawienia zworek i przełączników DIP (patrz „Konfiguracja czujki” na stronie 28, aby uzyskać więcej informacji).
7. W razie potrzeby, należy usunąć przesłony i nakleić wyklejki. Zobacz rozdział „Kształtowanie charakterystyki pokrycia czujki” na stronie 29 w celu uzyskania szczegółów.
8. W przypadku montażu do sufitu zastosuj wspornik obrotowy SB01. Pozycja montażowa wspornika SB01 jest pokazana jako poz. 1 na rys. 4.
9. Zamknij pokrywę, wsuń śrubę pokrywy i załóż przesłony kurtyny.

Połączenia

Patrz Rysunek 12.

Tabela 1: Połączenia czujki

Styk	Oznaczenie	Objaśnienie
1, 2	GND, +12V	Połączenie zasilania (od 9 do 15 V _{DC} , nominalnie 12 V _{DC})
3, 4	ALARM	Wyjście przekaźnikowe alarmowe (33 Ω). Za pomocą zworki JA ustaw wbudowany rezystor EOL szeregowo z przekaźnikiem. Patrz „Zworki” na stronie 28.
5, 6	TAMPER	Wyjście przełącznikowe sabotażowe (0 Ω). Za pomocą zworki JT ustaw wbudowany rezystor EOL szeregowo z przełącznikiem. Patrz „Zworki” na stronie 28.

Styk	Oznaczenie	Objaśnienie
7	Walk test	To wejście włącza i wyłącza diodę LED (test przejściowy (walk test) wł./wył.). Tryb testu przejściowego można włączyć tylko wówczas, gdy czujka działa w trybie dziennym (styk 8). O tym, czy aktywna jest polaryzacja wysoka czy niska, decyduje przełącznik SW1-3 (patrz „SW1-3: Polaryzacja” niżej).
8	Day/Night	To wejście przełącza czujkę w tryb dzienny (aktywacja pamięci na wskaźniku LED) lub nocny (aktywacja pamięci alarmów i skasowanie wcześniej zapisanych alarmów). O tym, czy aktywna jest polaryzacja wysoka czy niska, decyduje przełącznik SW1-3 (patrz „SW1-3: Polaryzacja” niżej).

Uwagi

- Wejść 7 i 8 można użyć tylko wówczas, gdy przełącznik SW1-5 jest ustawiony na Remote on (Zdalny wł.). Patrz „SW1-5: Funkcja zdalna” na stronie 29.
- Dioda LED jest włączona tylko wówczas, gdy przełącznik SW1-6 jest ustawiony na LED on (Dioda LED wł.).

Na rys. 10 pokazano, jak skonfigurować pojedynczą linię w konfiguracji wielorezystorowej.

Rysunek 10 — legenda

- | | | |
|---------------------------------------|----|-------------------------|
| (1) Przekaznik alarmowy | Ra | Rezystor alarmowy EOL |
| (2) Strefa alarmowa | Rt | Rezystor sabotażowy EOL |
| (3) Wyjście przełącznikowe sabotażowe | | |





Konfiguracja czujki

Lokalizację zworek i przełączników DIP przedstawiono na rys. 13.

Zworki





Zworki służą do ustawiania trybu i wartości wbudowanego rezystora EOL. Jego obwód pokazano na rys. 10.

JA: Konfiguracja wbudowanego rezystora EOL alarmowego (Ra)

	1 kΩ		2,2 kΩ
	4,7 kΩ (domyślne ustawienie fabryczne)		5,6 kΩ

Wył.: Brak wbudowanego rezystora EOL alarmowego.

JT: Konfiguracja wbudowanego rezystora EOL sabotażowego (Rt)

	1 kΩ		2,2 kΩ
	4,7 kΩ (domyślne ustawienie fabryczne)		5,6 kΩ

Wył.: Brak wbudowanego rezystora EOL sabotażowego.

Konfigurowanie linii

Aby skonfigurować linię, należy skorzystać z poniższych wskazówek.

- Wybierz odpowiednie wartości rezystora EOL za pomocą zworek JA i JT. Na przykład za pomocą zworki JT można określić wartość Rt.
- W przypadku wyjść izolowanych wyjmij zworkę JT.
- Aby wykluczyć wewnętrzne rezystory EOL, wyjmij zworki JA i JT.

W przypadku linii z ustawionymi wszystkimi rezystorami wbudowanymi rezystancja linii może mieć niższe wartości.

Tabela 2: Wartości rezystancji linii

Stan linii	Wartość	Domyślnie
Sabotaż (zwarcie)	0 Ω	0 Ω
Normalny	Rt	4,7 kΩ
Alarm	Rt+Ra	9,4 kΩ
Sabotaż (rozwarcie)	∞	∞

Przełączniki DIP

Tabela 3: SW1, ustawienia ogólne





Przełącznik	Wartości	
6: Dioda LED	Wł.: Dioda LED wł.*	Wył.: Dioda LED wył.
5: Zdalny	Wł.: Zdalny wł.	Wył.: Zdalny wył.*
4: Zarezerwowany		
3: Polaryzacja	Wł.: Polaryzacja dodatnia	Wył.: Polaryzacja ujemna*
1, 2: Zasięg radaru	1 wł., 2 wł.: 12 m*	1 wł., 2 wył.: 6 m
	1 wył., 2 wył.: 9 m	1 wył., 2 wył.: 4 m

* Domyślne ustawienie fabryczne

Przełącznik DIP SW1

SW1-1, SW1-2: Zasięg radaru

Za pomocą przełączników SW1-1 i SW1-2 można ustawić zasięg radaru odpowiednio do zastosowania. Jest to radar z regulacją zasięgu, przez co zasięg wykrywania jest bardzo dokładny.

	4 m		9 m
	6 m		12 m
			Domyślne ustawienie fabryczne.

SW1-3: Polaryzacja

Wł.: Polaryzacja dodatnia. Konfiguruje wejścia (WT i D/N) jako „Active high” (Aktywna polaryzacja wysoka).

Wył.: Polaryzacja ujemna. Konfiguruje wejścia (WT i D/N) jako „Active low” (Aktywna polaryzacja niska). Domyślne ustawienie fabryczne.

Funkcję objaśniono na rys. 9.

Rysunek 9 — legenda

- | | |
|------------------------|--------------------------------|
| (1) Polaryzacja wysoka | (3) Test przejścia (walk test) |
| (2) Polaryzacja niska | (4) Dzień/noc |

Ta funkcja zależy także od ustawienia przełącznika SW1-5. Patrz „SW1-5: Funkcja zdalna” niżej.

SW1-4: Zarezerwowany

Tego ustawienia nie należy zmieniać.

SW1-5: Funkcja zdalna

Wł.: Zdalny wł. Włącza wejścia WT i dzień/noc (domyślne ustawienie fabryczne).

Wył.: Zdalny wył. Wyłącza wejścia WT i dzień/noc.

Poniższe funkcje zależą od ustawienia Remote (Zdalny).

Tabela 4: Funkcje zależne od ustawienia Remote (Zdalny)

Lp.	Opis	SW1-5 Zdalny wł.	SW1-5 Zdalny wył.
SW1-3	Polaryzacja	Możliwość wyboru	Tylko dodatnia
WT	Wejście WT	Włączone	Wyłączone
D/N	Wejście D/N	Włączone	Wyłączone
Inne	Tryb eko	Włączony w trybie dziennym bez WT	Wyłączony
	Pamięć alarmu	Włączona w trybie dziennym bez WT	Wyłączona

Patrz również „Połączenia” na stronie 27.

SW1-6: Diody LED

Wł.: Diody LED włączone. Funkcje diod LED — patrz „Diody LED i wyjścia” niżej.

Wył.: Diody LED wyłączone w każdym stanie.

Kształowanie charakterystyki pokrycia czujki

- Usunąć przesłony w razie potrzeby (Rysunek 8, pozycja 1). Zmodyfikowane charakterystyki są pokazane na Rysunku 8, pozycje od 3 do 7.

Uwaga: jeżeli obie przesłony pozostaną założone, zasięg czujki jest ograniczony do 6 m (domyślnie).

- Możliwa jest modyfikacja charakterystyki przez wyłamywanie części przesłony (pokazane jako wyszarzone fragmenty na Rysunku 8, pozycja 1). Odpowiadające fragmenty kurtyn są pokazane na Rysunku 8, pozycja 2.
- Naklej wyklejki na lustro w celu zamaskowania części kurtyny. Zobacz szczegóły na Rysunku 7, pozycja 1.

Przeostroga: Usuwanie naklejonnych elementów może uszkodzić powierzchnię lustra.

- Jeżeli bezpośrednio pod czujką znajdują się przeszkody, należy założyć odpowiednią przesłonę (jest założona domyślnie). Zobacz Rysunek 7, pozycja 2.

Testowanie czujki

Istnieją dwa sposoby włączenia trybu testu przejścia.

Przełącznik SW1-6 ustawiony na „Dioda LED wł.”, przełącznik SW1-5 na „Zdalny wł.”

W tym trybie sygnalizacja LED jest zawsze włączona (stały tryb testu przejścia).

Przełącznik SW1-6 ustawiony na „Dioda LED wł.”, a przełącznik SW1-5 na „Zdalny wł.”

Przy tym ustawieniu włączone jest wejście testu przejścia (styk 7) i wejście dzień/noc (styk 8). Umożliwia to użytkownikowi zdalne włączenie sygnalizacji LED przez przestawienie czujki w tryb dzienny oraz aktywację testu przejścia.

Tryb ekologiczny

Gdy przełącznik SW1-5 jest ustawiony na Remote on (Zdalny wł.), radar jest wyłączony w trybie dziennym (bez WT) w celu ograniczenia poboru prądu. Czujka działa wówczas tylko w trybie PIR.

Uwaga: Aby ten tryb działał, linia dzień/noc musi być podłączona do centrali.

Pamięć alarmu

Gdy przełącznik SW1-5 jest ustawiony na Remote on (Zdalny wł.), alarmy, które wystąpiły w trybie nocnym, są zapisywane w pamięci czujki. Są one sygnalizowane przez migającą na czerwono diodę LED po przełączeniu urządzenia w tryb dzienny (test przejściowy wyłączony). Pamięć jest czyszczona po ponownym przełączeniu czujki w tryb nocny.

Uwaga: Aby zapobiec pokazywaniu pamięci alarmu przez diody LED, należy ustawić przełącznik SW1-6 na Off (Wył.). Patrz „SW1-6: Diody LED” wyżej.

Diody LED i wyjścia

Aby włączyć funkcje diod LED, należy ustawić przełącznik SW1-6 na On (Wł.); w przeciwnym razie diody LED będą wyłączone w każdym stanie. Aby uzyskać więcej szczegółów, patrz „SW1-6: Diody LED” wyżej.

Tabela 5: Diody LED i wyjścia

Status	Czerwona dioda LED	Przełącznik alarmowy	Przełącznik sygnalizacji usterek	Resetowanie
Uruchomienie		Zwarty	Zwarty	Automatycznie po 60 s.
Niskie napięcie		Rozzwarty	Rozzwarty	Zastosuj prawidłowe napięcie
Alarm intruza PIR		Zwarty	Zwarty	
Alarm intruza mikrofalowy		Zwarty	Zwarty	
Podwójny alarm wykrywania ruchu intruza		Rozzwarty	Zwarty	Automatycznie po 3 s.
Zablokowany PIR (pamięć)		Zwarty	Zwarty	Przełącz w tryb nocny

Świeci w sposób ciągły Miga normalnie (1 Hz)

Dane techniczne

Technologia czujki:	
DD1012	Dualna
DD1012PI	Dualna, niereagująca na zwierzęta domowe
Zasięg	4, 6, 9, 12 m, wybierany za pomocą przełączników SW1-1 i SW1-2
Kąt widzenia	78 stopni
Optyka PIR	9 kurtyn lustrzanych o wysokiej gęstości
Częstotliwość mikrofalowa	5,8 GHz
Maks. moc wyjściowa mikrofal przy 1 m	0,003 μ W/cm ²
Funkcja pamięci	Tak
Zasilanie	od 9 do 15 V _{DC} (nominalnie 12 V)
Odporność na tętnienia	2 V (przy 12 V _{DC})
Czas uruchamiania czujki	60 s
Pobór prądu	od 5 do 16 mA (nominalnie 8 mA)
Wysokość montażu	od 1,8 do 3,0 m
Zakres prędkości celu	od 0,2 do 3,0 m/s
Charakterystyka przekaźnika Alarm (NC) / Sabotaż	80 mA 30 V _{DC} , Typ A
Czas alarmu	3 s
Temperatura pracy	od -10 do +55°C
Wilgotność względna	maks. 95%, bez kondensacji
Waga	120 g
Wymiary (S x W x G)	126 x 63 x 50 mm
Klasa IP/IK	IP30 IK04
Zabezpieczenie przed oderwaniem	Opcjonalne (ST400)

Informacje prawne

Producent	UTC Fire & Security Americas Corporation, Inc. 1275 Red Fox Rd., Arden Hills, MN 55112-6943, Stany Zjednoczone Ameryki Północnej
	Autoryzowany przedstawiciel producenta na terenie Unii Europejskiej: UTC Fire & Security B.V. Kelvinstraat 7, 6003 DH Weert, Holandia

Certyfikacja



2002/96/EC (dyrektywa WEEE): Na terenie Unii Europejskiej produktów oznaczonych tym znakiem nie wolno wyrzucać wraz z odpadami miejskimi. W celu zapewnienia prawidłowego recyklingu produkt należy oddać lokalnemu sprzedawcy lub przekazać do wyznaczonego punktu zbiórki. Aby uzyskać więcej informacji, patrz: www.recyclethis.info.

Informacje kontaktowe

www.utcfireandsecurity.com lub www.interlogix.com.

Wsparcie dla klienta jest dostępne pod adresem www.interlogix.com/customer-support.

PT: Ficha de Instalação

Descrição

DD1012(-D) e DD1012PI são sensores de movimento duplo. Combinam a tecnologia patenteada PIR de óptica de espelho com a tecnologia patenteada "Range Controlled Radar".

O DD1012PI foi concebido para oferecer imunidade a animais domésticos, até um determinado tamanho e constituição dos mesmos. Os animais domésticos com um peso até 18 kg (cerca de 35 cm de altura) normalmente não causam problemas na aplicação padrão, a menos que ultrapassem a altura de 35 cm a partir do solo no campo de visão de detecção.

Conselhos de instalação

Ver a figura 1.

O detector destina-se a ser montado na parede, embora possa ser instalado também no tecto, utilizando um suporte de montagem.

Utilize as directrizes que se seguem para determinar a melhor localização para a instalação do detector.

- Instale o detector de modo que o movimento previsto de um intruso atravesse o padrão de detecção (consulte a Figura 3).
- Instale o detector numa superfície estável, a uma altura entre 1,8 e 3,0 m do solo.
- Não instale o detector a menos de 0,5 m de objectos metálicos ou a menos de 1,5 m de luzes fluorescentes.
- Não coloque objectos à frente do detector que possam impedir uma linha de visão clara.
- Instale os detectores a uma distância mínima de 6 m uns dos outros, e utilize a definição de curto alcance para evitar interferências ao montar os detectores virados um para o outro.

A tecnologia de duplo processamento deste detector é muito resistente ao perigo de falsos alarmes. No entanto, evite potenciais causas de instabilidade, tais como:

Perigos PIR:

- Luz solar directa no detector
- Fontes de calor dentro do campo de visão do detector
- Correntes de ar fortes que incidam no detector
- Animais dentro do campo de visão (detectores DD1012(-D))
- Obscurecimento do campo de visão do detector devido a objectos de grandes dimensões, tais como peças de mobiliário

Perigos relacionados com microondas:

- Superfície de instalação susceptível a vibrações
- Superfícies metálicas que reflectam a energia das microondas
- Movimento da água nos tubos de plástico
- Objectos em movimento ou que vibrem, tais como ventoinhas e canais de aquecimento ou ar condicionado

Recomenda-se fazer regularmente um walk test ao detector e uma verificação no painel de controlo.

Para instalar o detector:

1. Retire o insert personalizável (consulte a Figura 2, itens 1 e 2).
2. Inserindo uma chave de parafusos, abra cuidadosamente o detector (consulte a Figura 2, itens 3 e 4).

Cuidado: não toque no sensor piroeléctrico (Figura 5).

3. Retire o parafuso da tampa (Figura 4, item 2).
4. Fixe a base à parede, a uma distância do chão entre 1,8 e 3,0 m.

Ver a figura 4.

- Para uma montagem plana, utilize um mínimo de dois parafusos (DIN 7998) nas posições A.

- Para montagem de canto, utilize parafusos na posição B ou C.

- Para instalar a tampa de remoção ST400, utilize as posições de montagem A ou B. A posição de montagem ST400 é mostrada como o item 3 na Figura 4. Abra a saída na chapa traseira (Figura 5, item 2).

5. Ligue os cabos eléctricos do detector (consulte as Figuras 4 e 12). Utilize as entradas de cabos na chapa traseira (Figura 5, item 1) e o canal de cabos (Figura 5, item 3).
6. Selecione o jumper desejado e as configurações dos DIP switches (consulte “Configuração do detector” abaixo para obter mais informações).
7. Remova as máscaras e coloque os autocolantes, se necessário. Para mais informação, consultar “Configurar padrão de cobertura” na página nº 32.
8. Para aplicações em tectos, utilize o suporte de montagem rotativo SB01. A posição de montagem SB01 é mostrada como o item 1 na Figure 4.
9. Feche a tampa, insira o parafuso da tampa e coloque o insert personalizável.

Ligações

Ver a figura 12.

Tabela 1: Ligações do detector

Terminal	Etiqueta	Explicação
1, 2	GND, +12V	Ligação da fonte de alimentação (9 a 15 V $\overline{=}$, 12 V $\overline{=}$ nominal)
3, 4	ALARM	Saída de relé de alarme (33 Ω). Utilize o jumper JA para configurar a resistência EOL integrada em série com o relé. Consulte “Jumpers” abaixo.
5, 6	TAMPER	Saída de interruptor tamper (0 Ω). Utilize o jumper JT para configurar a resistência EOL integrada em série com o interruptor. Consulte “Jumpers” abaixo.
7	Walk test	Esta entrada activa e desactiva o LED (walk test On/Off). Só é possível entrar no modo de walk test quando o detector está no modo Dia (pino 8). Active high ou low é determinado por SW1-3 (consulte “SW1-3: Polaridade” na página nº 32).

Terminal	Etiqueta	Explicação
8	Day / Night	Esta entrada alterna o detector no modo dia (mostra a memória no indicador LED) ou noite (activa a memória de alarmes e limpa os alarmes anteriormente guardados). A polaridade active high ou low é determinada por SW1-3 (consulte “SW1-3: Polaridade” na página nº 32).

Notas

- As entradas 7 e 8 só podem ser utilizadas quando SW1-5 estiver configurado como Remoto ligado. Consulte “SW1-5: Funcionalidade remota” na página nº 32.
- O LED só é activado quando SW1-6 está configurado como LED ligado.

A Figura 10 explica como criar uma zona única com uma configuração de resistência múltipla.

Legenda da figura 10

- | | | |
|------------------------------------|----|---------------------------|
| (1) Relé de alarme | Ra | Resistência EOL de alarme |
| (2) Zona de alarme | Rt | Resistência EOL de tamper |
| (3) Saída do interruptor de tamper | | |

Configuração do detector

Consulte a Figura 13 para ver as localizações dos jumpers e DIP switches.

Jumpers

Os jumpers definem o modo e o valor do EOL integrado. O circuito é mostrado na Figura 10.

JA: definir a resistência EOL de alarmes integrada (Ra)

	1 k Ω		2,2 k Ω
	4,7 k Ω (predefinição de fábrica)		5,6 k Ω

Off (Desligado): sem EOL de alarme integrado.

JT: definir a resistência EOL de tamper integrada (Rt)

	1 k Ω		2,2 k Ω
	4,7 k Ω (predefinição de fábrica)		5,6 k Ω

Off (Desligado): sem EOL de tamper integrado.

Configuração da zona

Para configurar a zona, aplique as directrizes seguintes:

- Selecione os valores da resistência EOL aplicáveis com JA e JT. Por exemplo, a definição do jumper JT determina o valor Rt.
- Para saídas isoladas, remova JT.
- Remova os jumpers JA e JT para excluir os valores de EOL integrado.

Para uma zona única com todas as resistências integradas definidas, a resistência de zona pode ser a seguinte:

Tabela 2: Valores de resistência de zona

Estado da zona	Valor	Valor predefinido
Tamper (curto)	0 Ω	0 Ω
Normal	Rt	4,7 kΩ
Alarme	Rt+Ra	9,4 kΩ
Tamper (aberto)	∞	∞

DIP switches

Tabela 3: SW1, definições gerais

Interruptor	Valores	
6: LED	On (Ligado): LED ligado*	Off (Desligado): LED desligado
5: Remoto	On (Ligado): remoto ligado	Off (Desligado): remoto desligado*
4: Reservado		
3: Polaridade	On (Ligado): polaridade positiva	Off (Desligado): polaridade negativa*
1, 2: Alcance do radar	1 On, 2 On: 12 m* 1 Off, 2 On: 9 m	1 On, 2 Off: 6 m 1 Off, 2 Off: 4 m

* Predefinição de fábrica

DIP switch SW1

SW1-1, SW1-2: alcance do radar

Utilize SW1-1 e SW1-2 para definir o alcance do radar exactamente para corresponder à aplicação. O radar é do tipo "range-gating" (com selecção de profundidade), o que significa que o alcance de detecção é muito preciso.

 4 m	 9 m
 6 m	 12 m Predefinição de fábrica.

SW1-3: Polaridade

On (Ligado): polaridade positiva. Configura as entradas (WT e D/N) como "Active high".

Off (Desligado): polaridade negativa. Configura as entradas (WT e D/N) como "Active low". Predefinição de fábrica.

A funcionalidade é mostrada na Figura 9.

Legenda da figura 9

- | | |
|----------------------|---------------|
| (1) Polaridade alta | (3) Walk test |
| (2) Polaridade baixa | (4) Dia/noite |

Esta função depende também da configuração de SW1-5. Consulte "SW1-5: Funcionalidade remota" abaixo.

SW1-4: Reservado

Não alterar.

SW1-5: Funcionalidade remota

On (Ligado): remoto ligado. Activa as entradas de dia/noite e WT (predefinição de fábrica).

Off (Desligado): remoto desligado. Desactiva as entradas de dia/noite e WT.

A funcionalidade seguinte depende da configuração remota.

Tabela 4: Funções que dependem da configuração remota

Item	Descrição	SW1-5 Remote on	SW1-5 Remote off
SW1-3	Polaridade	Selecionável	Só positivo
WT	Entrada de WT	Activado	Desactivado
D/N	Entrada D/N	Activado	Desactivado
Outro	Modo verde	Activado no modo dia sem WT	Desactivado
	Memória de alarme	Activado no modo dia sem WT	Desactivado

Consulte também "Ligações" na página nº 31.

SW1-6: LEDs

On (Ligado): LEDs activados. Consulte "LEDs e saídas" na página nº 33 para ver a funcionalidade dos LEDs.

Off (Desligado): LEDs desactivados para qualquer estado.

Configurar padrão de cobertura

- Remova as máscaras (Figura 8, item 1) se necessário. O padrão modificado é indicado na Figura 8, itens 3 a 7.

Nota: Com ambas as mascaras instaladas, o alcance do detetor é limitado a 6m (de fábrica)

- Modique o padrão através partes das máscaras (indicado na Figura 8, item 1 a cinzento). A correspondência com os fragmentos de cortinas é indicado na Figura 8, item 2.
- Coloque os autocolantes apropriados se necessário. Para mais informação, ver figura 7 item 1.

Atenção: A remoção dos autocolante pode danificar a superfície do espelho.

- Quando existem por baixo do detetor, coloque a máscara no interior da janela (por defeito). Desta forma a desativa a parte da cortina que observa para baixo sobre objeto, cuja proximidade pode destabilizar o detetor. Ver figura 7, item 2.

Walk test do detetor

O modo de walk test pode ser activado de duas maneiras.

SW1-6 configurado como LED ligado, SW1-5 configurado como Remoto desligado

Neste modo, a indicação LED está sempre activada (modo de walk test constante).

SW1-6 configurado como LED ligado, SW1-5 configurado como Remoto ligado

Esta configuração activa a entrada de walk test (pino 7) e a entrada de dia/noite (pino 8). Isto permite que o utilizador active remotamente a indicação LED, colocando o detetor no modo dia e activando o walk test.

Modo verde

Quando SW1-5 está configurado como Remoto ligado, o radar é desligado durante o modo dia (sem WT) para reduzir o consumo de energia eléctrica. O detector funciona então no modo apenas PIR.

Nota: a linha dia/noite deve ser ligada ao painel de controlo para permitir o funcionamento deste modo.

Memória de alarme

Quando SW1-5 está configurado como Remoto ligado, os alarmes que ocorreram no modo noite são guardados na memória do detector. São indicados por um LED vermelho a piscar quando a unidade comuta para o modo dia (walk test desactivado). A memória é limpa quando o detector volta a entrar no modo noite.

Nota: Configure SW1-6 como desligado (Off) para evitar mostrar a memória de alarmes nos LEDs. Consulte "SW1-6: LEDs" na página nº 32.

LEDs e saídas

Para activar a funcionalidade dos LEDs, configure SW1-6 como ligado (On), caso contrário os LEDs estão desactivados em qualquer estado. Consulte "SW1-6: LEDs" na página nº 32 para obter mais informações.

Tabela 5: LEDs e saídas

Estado	LED vermelho	Relé de		Para reinicializar
		alarme	falha	
Arranque		F	F	Automaticamente após 60 s
Baixa tensão		A	A	Aplicar tensão correcta
Alarme de intruso PIR		F	F	
Alarme de intrusão por microondas		F	F	
Alarme de intrusão de movimento duplo		A	F	Automaticamente após 3 s
PIR em latch (memória)		F	F	Mudar para o modo noite

F — Fechado, A — Aberto

Continuamente ligado Intermitência normal (1 Hz)

Especificações

Tecnologia de detecção:	
DD1012	Dupla
DD1012PI	Dupla, imunidade a animais domésticos
Alcance	4, 6, 9, 12 m seleccionável através de SW1-1 e SW1-2
Ângulo de visão	78 graus
Óptica PIR	9 cortinas de espelho de elevada densidade
Frequência de microondas	5,8 GHz
Saída máx. de microondas a 1 m	0,003 $\mu\text{W}/\text{cm}^2$
Função de memória	Sim

Entrada de alimentação	9 a 15 V \approx (12 V nominal)
Imunidade ripple pico a pico	2 V (a 12 V \approx)
Tempo de início do detector	60 s
Consumo de corrente	5 a 16 mA (8 mA nom.)
Altura da instalação	1,8 até 3,0 m
Velocidade ao "alvo"	0,2 a 3,0 m/s
Característica do alarme (NC)/relé do tamper	80 mA 30 V \approx , Form A
Hora de alarme	3 s
Temperatura de funcionamento	-10 a +55°C
Humidade relativa	Máx. 95%, sem condensação
Peso	120 g
Dimensões (A x L x P)	126 x 63 x 50 mm
Classificação de IP/IK	IP30 IK04
Tamper de remoção	Opcional (ST400)

Informação reguladora

Fabricante UTC Fire & Security Americas Corporation, Inc.
1275 Red Fox Rd., Arden Hills, MN 55112-6943, USA
Representante de fabrico autorizado na UE:
UTC Fire & Security B.V.
Kelvinstraat 7, 6003 DH Weert, Netherlands

Certificação



2002/96/CE (directiva WEEE, sobre Resíduos de Equipamentos Eléctricos e Electrónicos): Os produtos marcados com este símbolo não podem ser eliminados como lixo municipal não separado na União Europeia. Para uma reciclagem adequada, devolva este equipamento ao fornecedor local aquando da compra de um novo equipamento equivalente, ou coloque-o num ponto de recolha designado para o efeito. Para mais informações, consulte: www.recyclethis.info.

Informação de contacto

www.utcfireandsecurity.com ou www.interlogix.com.

Para apoio ao cliente, consulte www.interlogix.com/customer-support.

SV: Installationsmanual

Beskrivning

DD1012(-D) och DD1012PI är kombi rörelsedetektorer. De kombinerar den patenterade PIR-spegeloptiska tekniken med den patenterade Range Controlled Radar-tekniken.

DD1012PI är utformad för att vara immun mot husdjur av vissa storlekar och typer. Sällskapsdjur upp till 18 kilo (cirka 35 cm höga) orsakar normalt inga problem vid standardanvändning, såvida de inte kan röra sig över 35 cm över golvnivå inom detekteringsområdet.

Installationsanvisningar

Se figur 1.

Detektorn är avsedd för väggmontering, men kan även takmonteras med hjälp av en fästvinkel.

Använd följande anvisningar för att hitta den bästa monteringsplatsen för detektorn.

- Montera detektorn så att en eventuell inkräktare förväntas korsa detektorns övervakningsområde vid förflyttning (se figur 3).
- Montera detektorn på en stabil yta 1,8–3,0 meter från golvet.
- Montera inte detektorn inom 0,5 m från metallföremål eller inom 1,5 m från fluorescerande ljuskällor.
- Placera inte föremål framför detektorn som blockerar täckningsområdet.
- Montera detektorerna minst 6 meter från varandra och använd inställningen för korta avstånd för att undvika störningar när detektorerna monteras mot varandra.

Den här detektorns dubbla behandlingsteknik är mycket resistent mot falsklarm. Undvik trots detta potentiella källor till instabilitet, såsom:

PIR-risker:

- direkt solljus på detektorn
- värmekällor inom detektorns täckningsområde
- kraftigt luftdrag på detektorn
- Djur inom synfältet för (DD1012(-D)-detektorer)
- avskärmning av detektorns täckningsområde med stora föremål såsom möbler m.m.

Risker med mikrovågor:

- montera inte på vibrerande ytor
- metallytor som reflekterar mikrovågor
- vattenrörelser genom plaströr
- föremål som rör sig eller vibrerar, som t.ex. fläktar och värme- eller luftkonditioneringsstrummor

Vi rekommenderar att detektorn regelbundet gångtestas och kontrolleras via centralapparaten/manöverpanelen.

Montering av detektorn:

1. Ta av täckluckan och ta bort skruven (se figur 2, del 1 och 2).
 2. Bänd försiktigt upp detektorn med hjälp av en skruvmejsel (fig. 2, del 3 och 4).
- Varning!** Vidrör inte den pyroelektriska sensorn (figur 6).
3. Ta ut skruven för locket (figur 4, del 2).
 4. Fäst bakstycket på väggen på en höjd mellan 1,8–3,0 meter från golvet.

Se figur 4.

- För plan montering ska du använda minst två skruvar (DIN 7998) i positionerna A.

- För hörnmontering ska du använda skruvarna i position B eller C.

- För installering av bortbrytningskydd ST400 ska du använda monteringspositionerna A eller B.

Monteringspositionen för ST 400 visas som pos. 3 i figur 4. Öppna utgången på bakstycket (figur 5, del 2).

5. Dra kablarna till detektorn (se bild 4 och 12). Använd bakstyckets kabelgångar (figur 5, del 1) och kabelränna (figur 5, del 3)
6. Välj önskade bygel och DIP-omkopplarinställningar (se "Ställa in detektorn" nedan för mer information.
7. Ta bort maskskydd och sätt dit klisterskydd på spegeln, om så krävs. Se "Inställning av täckningsområdet" på sidan 35 för mera detaljer.
8. För takmontering ska du använda SB01-monteringsfäste. Monteringspositionen för SB01 visas som del 1 i figur 4.
9. Stäng skyddet, sätt i fästskruven och placera täckluckan.

Anslutningar

Se figur 12.

Tabell 6: Detektoranslutningar

Skruv	Beteckning	Beskrivning
1, 2	GND, +12 V	Strömförsörjning (9–15 V _{DC} , 12 V _{DC} nominal)
3, 4	LARM	Utgående larmrelä (33 Ω). Använd bygel JA för att ställa in den inbyggda EOL-motståndet i serie med reläet. Se "Byglar" nedan.
5, 6	SABOTAGE	Utgående sabotagebrytare (0 Ω). Använd bygel JT för att ställa in den inbyggda EOL-motståndet i serie med kontakten. Se "Byglar" nedan.
7	Gångtest	Denna ingång aktiverar och inaktiverar lysdioden (gång test Till/Från) Gångtestläge kan bara aktiveras när detektorn är i dagläge (pin 8). Aktiv högt eller lågt bestäms av SW1-3 (se "SW1-3: Polaritet" på sidan 35).
8	Dag/natt	Denna ingång växlar detektor i dagläge (visar minne på lysdiodindikator) eller nattläge (aktiverar larmminne och raderar tidigare sparade larm). Aktiv hög eller låg polaritet bestäms av SW1-3 (se "SW1-3: Polaritet" på sidan 35).

OBS!

- Ingång 7 och 8 kan bara användas när SW1-5 är inställd på fjärrkontroll på. Se "SW1-5: Fjärrstyringsfunktion" på sidan 35.
- Lysdioden är bara aktiv när SW1-6 är inställd på LED på.

Figur 10 förklarar hur en enkel sektion skapas med multipla motståndskonfigureringar.

Figur 10 anslutning

(1) Larmrelä	Ra	Larm EOL-motstånd
(2) Larmsektion	Rt	Sabotage EOL-motstånd
(3) Sabotageutgång		

Ställa in detektorn

Se figur 13 för bygel och DIP-omkopplingar.

Byglar

Byglar inställda för inbyggt EOL-läge och -värde. Kretsen visas i figur 10.

JA: Ställ in inbyggd EOL-motstånd (Ra)

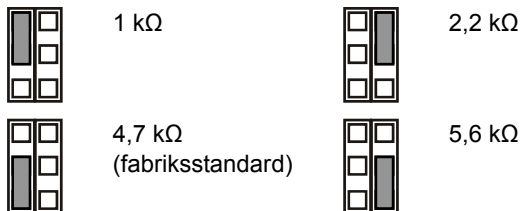

Av: Inget inbyggt EOL-motstånd (brytande relä).

JT: Ställ in inbyggd sabotage EOL-motstånd (Rt)

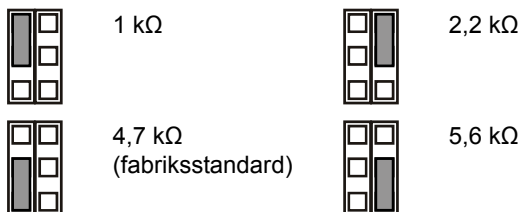

Av: Inget inbyggt EOL-motstånd (brytande relä).

Konfigurera sektionen

För att konfigurera sektionen, gör på följande sätt.

- Välj lämplig EOL-motståndsvärde med JA och JT. Till exempel bestämmer inställningen för bygel JT Rt-värdet.
- Ta bort JT för potentialfria utgångar.
- Ta bort bygel JA och JT för exkludera inbyggda EOL-värden.

För en enskild sektion med alla inbyggda motstånd inställda, kan sektionmotstånden vara följande.

Tabell 7: Värderna för sektionmotstånd

Sektionsläge	Värde	Standard
Sabotage (kortsln.)	0 Ω	0 Ω
Normalt	Rt	4,7 kΩ
Larm	Rt+Ra	9,4 kΩ
Sabotage (öppen)	∞	∞

DIP-omkopplare

Tabell 8: SW1 allmänna inställningar

Switch	Värden	
6: LED	På: LED på*	Av: LED frånslagen
5: Fjärrkontroll	På: Fjärrstyrning på	Av: Fjärrstyrning av*
4: Reserverad		
3: Polaritet	På: Positiv polaritet	Av: Negativ polaritet*
1, 2: Mikrovågs område	1 På, 2 På 12 m*	1 På, 2 Av 6 m
	1 Av, 2 På: 9 m	1 På, 2 Av 4 m

* Fabriksinställning

DIP-omkopplare SW1

SW1-1, SW1-2: Mikrovågsområde

Använd SW1-1 och SW1-2 för att ställa in exakt täckningsområde för att passa applikationen. Mikrovågen är av typen range-gating, vilket innebär att områdesbevakningen är mycket precis.

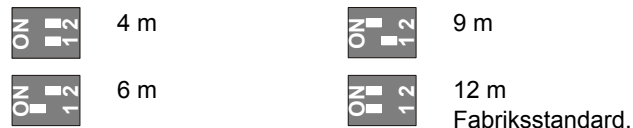

SW1-3: Polaritet

På: Positiv polaritet. Konfigurerar ingångarna (WT och D/N) som "Hög aktivitet".

Av: Negativ polaritet. Konfigurerar ingångarna (WT och D/N) som "Låg aktivitet". Fabriksinställning.

Funktionen förklaras i figur 9.

Figur 9 anslutning

- (1) Polaritet hög
- (2) Polaritet låg
- (3) Gångtest
- (4) Dag/natt

Denna funktion är också beroende av SW1-5-inställningen. Se "SW1-5: Fjärrstyrningsfunktion" nedan.

SW1-4: Reserverad

Ändra inte denna.

SW1-5: Fjärrstyrningsfunktion

På: Fjärrstyrning på. Aktiverar WT- och dag/natt-ingångar (fabriksstandard).

Av: Fjärrstyrning av. Inaktiverar WT- och dag/natt-ingångar.

Följande funktionalitet är beroende av fjärrinställningen.

Tabell 9: Funktioner beroende av fjärrinställningen

Objekt	Beskrivning	SW1-5 Fjärrstyrning på	SW1-5 Fjärrstyrning av
SW1-3	Polaritet	Valbar	Endast positiv
WT	WT-ingång	Inkopplad	Frånkopplad
D/N	D/N-ingång	Inkopplad	Frånkopplad
Övrigt	Grönt läge	Aktiverad i dagläge utan WT	Frånkopplad
	Larmminne	Aktiverad i dagläge utan WT	Frånkopplad

Se även "Anslutningar" på sidan 34.

SW1-6: LED-lampor

På: LED-lamporna är aktiverade. Se "LED-lampor och utgångar" på sidan 36 för LED-funktionalitet.

Av: LED-lamporna är inaktiva för alla lägen.

Inställning av täckningsområdet

- Ta bort maskskydden (Bild 8, punkt 1) om så krävs. Det modifierade täckningsområdet visas i bild 8, punkt 3 och 7.

OBS: Om båda maskskydden är monterade blir detektorns täckningsområde begränsad till 6 m (default).

- Modifiera täckningsområdet genom att bryta ut maskskydden (visas som grått i Bild 8, punkt 1). Motsvarande ridåer visas i bild 8, punkt 2.
- Sätt på lämpliga klistermärken för respektive spegelridå. Se bild 7, punkt 1 för mer information.

Varning: Vid borttagning av klistermärkena kan spegelytan skadas.

- Då det finns föremål nära direkt under detektorn, placera maskningen på insidan av fönstret (standard). Detta inaktiverar den del av ridåerna som ser ner på objektet, vars närhet kan destabilisera detektorn. Se bild 7, punkt 2.

Gångtesta detektorn

Det finns två metoder för att koppla på gångtestläge.

SW1-6 inställd på LED på, SW1-5 inställd på fjärrstyrning av

I detta läge indikerar LED-lampan ständigt (konstant läge för gångtest).

SW1-6 inställd på LED på, SW1-5 inställd på fjärrstyrning på

Inställningen aktiverar gångtestets ingång (stift 7) och dag/natt (stift 8). Detta gör det möjligt för användaren att fjärraktivera LED-indikeringen genom att ställa in detektorn på dagläge och aktivera gångtest. Se figur 10.

Grönt läge

När SW1-5 är inställt för fjärrstyrning på stängs mikrovågen av under dagläge (utan WT) för att minska strömförbrukningen. Detektorn arbetar då enbart i PIR-läge.

OBS! Dag/natt- ingången måste vara ansluten till centralapparaten för att detta läge ska fungera.

Larmminne



När SW1-5 är inställt på fjärrstyrning på, sparas larm som uppkommer med nattkoppling i detektorminnet. De indikeras med en blinkande röd LED-lampa när enheten kopplas om till dagläge (gångtest inaktiverat). Minnet rensas när detektorn kopplas tillbaka till nattläget.

OBS! Ställ in SW1-6 Av för att undvika att visa larmminnet på LED-lamporna. Se "SW1-6: LED-lampor" på sidan 35.

LED-lampor och utgångar

För att aktivera LED-lampornas funktion ska du ställa SW1-6 På, annars är LED-lamporna inaktiva i alla förhållanden. Se "SW1-6: LED-lampor" på sidan 35 för mer information.

Tabell 10: LED-lampor och utgångar

Status	Röd LED	Larm relä	Fel relä	Återställa
Start		Stängd	Stängd	Automatiskt efter 60 sekunder
Låg spänning		Öppen	Öppen	Anslut korrekt spänning
PIR-Larm		Stängd	Stängd	
Mikrovågslarm		Stängd	Stängd	
Kombilarm MW/PIR		Öppen	Stängd	Automatiskt efter 3 sekunder
Spärrad PIR (minne)		Stängd	Stängd	Växla till nattläget

 Permanent på  Normal blinkning (1 Hz)

Specifikationer

Detektorteknik:	DD1012 DD1012PI	Dubbel Dubbel, immun mot sällskapsdjur
Räckvidd		4, 6, 9, 12 meter kan väljas med SW1-1 och SW1-2
Betraktningvinkel		78 grader
PIR-optik		Nio HD-spegelridåer
Mikrovågsfrekvens		5,8 GHz
Max. Mikrovågseffekt på 1 meter		0,003 μ W/cm ²
Minnesfunktion		Ja
Ingångsspänning		9–15 V $\overline{=}$ (12 V nominal)
Vpp-ripple resistens		2 V (vid 12 V $\overline{=}$)
Uppstartningstid		60 sekunder
Aktuell strömförbrukning		5–16 mA (8 mA nom.)
Monteringshöjd		1,8–3,0 m
Objektets rörelsehastighet		0,2–3,0 m/s
Larm (NC)/sabotagerelä egenskaper		80 mA 30 V $\overline{=}$, Form A
Larmtid		3 sekunder
Drifttemperatur		-10 till +55°C
Relativ fuktighet		95 % max., ej kondenserande
Vikt		120 g
Mått (H x B x D)		126 x 63 x 50 mm
IP/IK-klassning		IP30 IK04
Bortbrytningskydds-manipulering		Tillval (ST400)

Användarinstruktion

Informera användaren att inte skärma av detektorns bevakningsområde genom att placera föremål framför detektorn.

Information om regler och föreskrifter

Tillverkare	UTC Fire & Security Americas Corporation, Inc. 1275 Red Fox Rd., Arden Hills, MN 55112-6943, USA
Auktoriserat tillverkningsombud inom EU:	UTC Fire & Security B.V. Kelvinstraat 7, 6003 DH Weert, Nederländerna

Certifiering



2002/96/EG (WEEE-direktivet): Produkter som är markerade med denna symbol får ej kasseras som osorterat hushållsavfall inom Europeiska unionen. Lämna in produkten till din lokala återförsäljare då du köper ny utrustning eller kassera den i enlighet med de lokala föreskrifterna för avfallshantering. För mer information, besök: www.recyclethis.info

Kontaktuppgifter

www.utcfireandsecurity.com eller www.interlogix.com.

För kundsupport, se www.interlogix.com/customer-support.